

Katalog und Preisliste 2018-01

Gesamtübersicht und Preisliste für die SAILTEC Standardprodukte.
Informationen zu unseren Custom Produkten finden Sie im Internet.



Inhalt

Anlegen & Ankern

Max Power	Bugstrahlruder, Heckstrahlruder, Batterien, Powerpacks	Seite 3
Side-Power	Bugstrahlruder, Heckstrahlruder	Seite 13
Lewmar	Anker	Internet / bitte anfragen
Lewmar	Ankerwinden & Verholwinden	Seite 21
Manson	Anker	Seite 25
Marlow	Festmacher- und Ankertauwerk	Seite 26

Schiffs- & Motorsteuerung

Lewmar	Steuerräder, Autopilotmotoren	Seite 27
Lewmar/Whitlock	Steuersysteme, Steuersysteme-Ersatzteile	Internet / bitte anfragen
Solimar	Edelstahl und Carbon Steuerräder, Steuersysteme	Seite 29
Riviera	Kompass	Seite 33
Kobelt	Hydraulische Steuersysteme	Seite 34
Kobelt	Mighty Mariner Motorsteuerungen	Seite 39
Kobelt	Elektronische Antriebssteuerungen	Internet / bitte anfragen
Kobelt/Felsted	Kabel Motorschaltungen, Zug-Druck-Kabel, Bowdenzüge	Seite 41
Lewmar	Powerpacks	Bitte anfragen

Propeller & Generatoren

Max-Prop	Bronze Drehflügelpropeller, Anfrageformular für Max-Prop	Seite 44
Ewol	Edelstahl Drehflügelpropeller	Seite 48
Northern Lights	Marine Generatoren	Internet / bitte anfragen
Technicold	Klima-Systeme	Internet / bitte anfragen

Decks-Hardware

Lewmar	Luken & Fenster (Portlights)	Seite 52
Man Ship	Edelstahl Luken & Fenster (Portlights), Edelstahl Luken & Fenster auf Maß	Seite 56
Oceanair	Luken- und Fenster-Verblendungen	Seiten 53 + 55
Solimar	Glattdack Luken und Fenster	Seite 63
Cooney	Simpson Davits	Seite 65
Steelhead Marine	Deckskräne	Seite 66
GS Composite	Carbon Gangways	Seite 67
Andersen	Edelstahl Schotwinden	Seite 68
Lewmar	Schotwinden	Seite 70
Lewmar	Blöcke, Umlenker, Tauwerkstopper	Internet / bitte anfragen
Lewmar	Schotschienen- / Traveller-Systeme	Seite 73
OH Marine	Blöcke, Umlenker, Tauwerkstopper	Seite 75
OH Marine	Schotschienen- / Traveller-Systeme	Seite 79
OH Marine	Zertifizierte Decksmann-Sicherungs-Systeme für große Yachten	Seite 82
Man Ship	Doradelüfter und Tankfüllstützen	Seite 59

Einrichtung, Sanitär & Verschlüsse

Cantalupi	LED Leuchten	Internet / bitte anfragen
Southco Marine	Türschlösser, Schnappverschlüsse, Kompressionsverschlüsse, Beschläge	Seite 83
Forespar	Marelon Ventile, Adapter, Borddurchlässe, Tankfüllstützen, Fittinge	Seite 86

Rigg & Riggtrim

Sailtec	Rigghydraulik	Seite 89
Reckmann	Rigghydraulik	Seite 91
Navtec	Rigghydraulik	Bitte anfragen
SAILTEC	Carbon-Spinnakerbaumsysteme	Seite 93
Forespar	Teleskopbäume, Spibeschläge, Baumniederholer und Pinnenausleger	Seite 95
OH Marine	Fullbatten-Mastschienen und -rutscher	Seite 97
Marlow	Yachttauwerk - Fallen / Schoten, Dinghy, Windsurf	Seite 98
Equiplite	Loop Connector, Smart Rigging	Bitte anfragen
Forespar	Roll-Großbaumsysteme	Bitte anfragen
Sta-Lok	Riggterminals und Spanner	Seite 100

Komfort & Sicherheit

Jonbuoy	Mann-über-Bord Modul	Seite 105
Magma	BBQ an Bord und an Land, Grillbesteck, Edelstahl Kochtöpfe	Seite 106
Magma	Sonnenschirme, Filetier- / Serviertische	Seite 108
	Cockpittische, Instrumentengehäuse	Internet / bitte anfragen

Pflege & Wartung

div. Hersteller	Pflege, Wartung, Schmierung, Duralac	Seite 109
-----------------	--------------------------------------	-----------

TUNNEL BUG- UND HECKSTRAHLRUDER MIT KOMPOSIT GETRIEBE

S000T500



Lieferumfang:

- Antriebseinheit mit dem von Max Power patentiertem Komposit Gehäuse lebenslang wartungsfrei. Komposit Propeller.
- Abgedeckte Relaisbox am Motor angeflanscht.
- Kontrollbox mit Funktionen für Zeitverzögerung, Thermoisierung und Abschaltautomatik am Motor befestigt.
- Thermo Sicherheitsschalter im Motorgehäuse.

Art. Nr.	Modell	Spannung	Tunnel-Innendurchmesser	Propeller	Max. Schub	Leistung	Gewicht	Preis incl. 19% MwSt.
MP636061	CT25	12V	110mm	2-Blatt Einfachpropeller	26 kg	1.8 kw	7.5 kg	815.00 €
MP42529	CT35	12V	125mm	3-Blatt Einfachpropeller	35 kg	2.2 kw	9.6 kg	1 063.00 €
MP317603	CT45	12V	125mm	3-Blatt Doppelpropeller	40 kg	2.2 kw	9.7 kg	1 182.00 €
MP42530	CT60	12V	185mm	6-Blatt Einfachpropeller	58 kg	3.0 kw	14.7 kg	1 391.00 €
MP42531	CT60	24V	185mm	6-Blatt Einfachpropeller	63 kg	3.0 kw	14.8 kg	1 391.00 €
MP42532	CT80	12V	185mm	6-Blatt Doppelpropeller	69 kg	3.0 kw	15.0 kg	1 570.00 €
MP42533	CT80	24V	185mm	6-Blatt Doppelpropeller	75 kg	3.0 kw	15.1 kg	1 570.00 €
MP42534	CT100	12V	185mm	6-Blatt Doppelpropeller	96 kg	6.0 kw	24.0 kg	2 543.00 €
MP42535	CT125	24V	185mm	6-Blatt Doppelpropeller	115 kg	8.0 kw	24.0 kg	2 652.00 €
MP317557	CT165	24V	250mm	6-Blatt Doppelpropeller	160 kg	8.0 kw	36.0 kg	3 278.00 €
MP317558	CT225	24V	250mm	6-Blatt Doppelpropeller	195 kg	10.0 kw	37.0 kg	3 695.00 €

Im Grundpreis nicht enthalten sind Tunnel bzw. Heckstrahlergehäuse, Joystick, Batterie Hauptschalter, Sicherung und Kabel.

TUNNEL BUG- UND HECKSTRAHLRUDER MIT BRONZE GETRIEBE

S000T500

Lieferumfang:

- Antriebseinheit mit „Classic“ Bronzegehäuse, Komposit Propellern und Anoden.
- Abgedeckte Relaisbox am Motor angeflanscht.
- Kontrollbox mit Funktionen für Zeitverzögerung, Thermoisierung und Abschaltautomatik am Motor.
- Thermo Sicherheitsschalter im Motorgehäuse.



Art. Nr.	Modell	Spannung	Tunnel-Innendurchmesser	Propeller	Max. Schub	Leistung	Gewicht	Preis incl. 19% MwSt.
MP317606	CT300	24V	300mm	3-Blatt Doppelpropeller	255 kg	14.0 kw	58.5 kg	5 900.00 €
MP42542	CT325	24V	315mm	3-Blatt Doppelpropeller	255 kg	14.0 kw	59.0 kg	6 159.00 €

Im Grundpreis nicht enthalten sind Tunnel / Heckstrahlergehäuse, Joystick, Batterie Hauptschalter, Sicherung und Kabel.

Diese Preisliste ersetzt alle bisherigen. Preisänderungen bleiben ohne Vorankündigung vorbehalten. Die Preise gelten ab Schenefeld und beinhalten 19% Mehrwertsteuer.

Sonderangebote und Aktionen immer aktuell in unserem Tech-Shop - unter www.sailtec.net!

SAILTEC GmbH • Hasselbinnen 28 • 22869 Schenefeld bei Hamburg
Fon 040 / 822994-0 • Fax 040 / 8304279 • Email info@sailtec.de • Internet www.sailtec.de

Preisliste ELEKTRO QUERSTRAHLER



Seite 2 von 6, Stand November 2017

FUNKENGESCHÜTZTE TUNNELSTRAHLER

S000T500

Die Tunnelquerstrahlruder CT35 bis CT125 gibt es auch in der funkengeschützten IP-Modellreihe. Diese nach ISO 8846 zertifizierte Modellreihe gestattet den Betrieb von elektrischen Tunnelquerstrahlern auch in der Nähe des Motorraums von Booten, deren Antriebsmotor mit Benzin oder Gas betrieben wird. Die gekapselten IP - Modelle können auch in feuchten Bereichen der Yacht wie dem Segelstauraum oder im unteren Heckbereich von Motoryachten mit V-Rumpf montiert werden.

Lieferumfang:

- Funken- und spritzwassergeschützt nach ISO 8846
- Antriebseinheit mit dem von Max Power patentiertem Komposit Gehäuse, lebenslang wartungsfrei. Komposit Propeller.
- Abgedeckte Relaisbox am Motor angeflanscht.
- Kontrollbox mit Funktionen für Zeitverzögerung, Thermo-sicherung und Abschaltautomatik am Motor befestigt.
- Thermo Sicherheitsschalter im Motorgehäuse.



CT45-IP CT80-IP
(Bilder aller Modelle siehe Vorseite)

Art. Nr.	Modell	Spannung	Tunnel-Innendurchmesser	Propeller	Max. Schub	Leistung	Gewicht	Preis incl. 19% MwSt.
MP317609	CT35-IP	12V	125mm	3-Blatt Einfachpropeller	35 kg	2.2 kw	11.6 kg	2 017.00 €
MP317610	CT45-IP	12V	125mm	3-Blatt Doppelpropeller	40 kg	2.2 kw	11.65 kg	2 245.00 €
MP317611	CT60-IP	12V	185mm	6-Blatt Einfachpropeller	58 kg	3.0 kw	17.3 kg	2 404.00 €
MP317613	CT80-IP	12V	185mm	6-Blatt Doppelpropeller	69 kg	3.0 kw	17.6 kg	2 444.00 €
MP317614	CT80-IP	24V	185mm	6-Blatt Doppelpropeller	75 kg	3.0 kw	17.6 kg	2 444.00 €
MP317615	CT100-IP	12V	185mm	6-Blatt Doppelpropeller	96 kg	6.0 kw	27.2 kg	3 775.00 €
MP317616	CT125-IP	24V	185mm	6-Blatt Doppelpropeller	115 kg	8.0 kw	27.2 kg	3 894.00 €

Im Grundpreis nicht enthalten sind Tunnel / Heckstrahlergehäuse, Joystick, Batterie Hauptschalter, Sicherung und Kabel.

HECKSTRAHLER-SET

S000T500

Lieferumfang:

- Die komplette Einheit ist in einem geschlossenem und versiegeltem Gehäuse vormontiert und so komplett isoliert geschützt
- Antriebseinheit mit dem von Max Power patentiertem Komposit Gehäuse, lebenslang wartungsfrei. Komposit Propeller.
- Abgedeckte Relaisbox am Motor angeflanscht.
- Kontrollbox mit Funktionen für Zeitverzögerung, Thermo-sicherung und Abschaltautomatik am Motor befestigt.
- Thermo Sicherheitsschalter im Motorgehäuse.

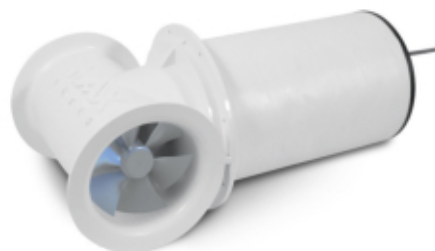

und funkengeschützt
Propeller.

Art. Nr.	Modell	Spannung	Tunnel-Innendurchmesser	Propeller	Max. Schub	Leistung	Gewicht	Preis incl. 19% MwSt.
MP317625	CT45	12V	125mm	3-Blatt Doppelpropeller	45 kg	2.2 kw	21 kg	2 861.00 €
MP317626	CT60	12V	185mm	6-Blatt Einfachpropeller	58 kg	2.2 kw	31 kg	3 079.00 €
MP317628	CT80	12V	185mm	6-Blatt Doppelpropeller	69 kg	3.0 kw	31 kg	3 367.00 €
MP317629	CT80	24V	185mm	6-Blatt Doppelpropeller	75 kg	3.0 kw	31 kg	3 367.00 €
MP317630	CT100	12V	185mm	6-Blatt Doppelpropeller	96 kg	6.0 kw	41 kg	4 093.00 €
MP317631	CT125	24V	185mm	6-Blatt Doppelpropeller	115 kg	8.0 kw	41 kg	4 271.00 €
MP317632	CT165	24V	250mm	6-Blatt Doppelpropeller	160 kg	8.0 kw	61 kg	5 225.00 €
MP317633	CT225	24V	250mm	6-Blatt Doppelpropeller	195 kg	10.0 kw	61 kg	5 324.00 €

Im Grundpreis nicht enthalten sind Joystick, Batterie Hauptschalter, Sicherung und Kabel.

GFK TUNNELROHRE

S000T500

Tunnel für CT25:

MP636062	Tunnel 110mm Ø x 4mm Wandstärke, 750mm lang	79.00 €
MP636063	Tunnel 110mm Ø x 4mm Wandstärke, 1000mm lang	94.00 €

Tunnel für CT35, CT45:

MP42546	Tunnel 125mm Ø x 4mm Wandstärke, 500mm lang	72.00 €
MP42547	Tunnel 125mm Ø x 4mm Wandstärke, 750mm lang	93.00 €
MP313804	Tunnel 125mm Ø x 4mm Wandstärke, 1000mm lang	123.00 €
MP313809	Tunnel 125mm Ø x 4mm Wandstärke, 1250mm lang	164.00 €
MP42548	Tunnel 125mm Ø x 4mm Wandstärke, 2500mm lang	307.00 €

Tunnel für CT60, 80, 100, 125:

MP42549	Tunnel 185mm Ø x 6mm Wandstärke, 750mm lang	144.00 €
---------	---	----------



Diese Preisliste ersetzt alle bisherigen. Preisänderungen bleiben ohne Vorankündigung vorbehalten. Die Preise gelten ab Schenefeld und beinhalten 19% Mehrwertsteuer.

Sonderangebote und Aktionen immer aktuell in unserem Tech-Shop - unter www.sailtec.net/!

SAILTEC GmbH • Hasselbinnen 28 • 22869 Schenefeld bei Hamburg
Fon 040 / 822994-0 • Fax 040 / 8304279 • Email info@sailtec.de • Internet www.sailtec.de

Preisliste ELEKTRO QUERSTRAHLER



Seite 3 von 6, Stand November 2017

MP42550	Tunnel 185mm Ø x 6mm Wandstärke, 1000mm lang	184.00 €
MP42551	Tunnel 185mm Ø x 6mm Wandstärke, 1500mm lang	287.00 €
MP42552	Tunnel 185mm Ø x 6mm Wandstärke, 2500mm lang	471.00 €

Tunnel für CT165, 225:

MP42553	Tunnel 250mm Ø x 7mm Wandstärke, 1000mm lang	287.00 €
MP42554	Tunnel 250mm Ø x 7mm Wandstärke, 1500mm lang	410.00 €
MP42555	Tunnel 250mm Ø x 7mm Wandstärke, 2500mm lang	676.00 €

Tunnel für CT300:

MP313811	Tunnel 300mm Ø x 9mm Wandstärke, 1500mm lang	655.00 €
MP313812	Tunnel 300mm Ø x 9mm Wandstärke, 2000mm lang	819.00 €

Tunnel für CT325:

MP35004	Tunnel 315mm Ø x 9mm Wandstärke, 1500mm lang	737.00 €
MP42557	Tunnel 315mm Ø x 9mm Wandstärke, 2000mm lang	860.00 €



HECKSTRAHLERGEHÄUSE

S000T500

MP315389	Heckstrahler Gehäuse für 125er Propeller	287.00 €
MP315392	Heckstrahler Gehäuse für 185er Propeller	308.00 €
MP315395	Heckstrahler Gehäuse für 250er Propeller	369.00 €
MP35015	Heckstrahler Gehäuse für 315er Propeller	451.00 €
MP315398	Aufsatz für 125er Heckadapter, zur Strömungsverbesserung Set mit 2 Stck.	348.00 €
MP315399	Aufsatz für 185er Heckadapter, zur Strömungsverbesserung Set mit 2 Stck.	410.00 €
MP315400	Aufsatz für 250er Heckadapter, zur Strömungsverbesserung Set mit 2 Stck.	451.00 €
MP35016	Satz Befestigungsschrauben für alle Heckstrahlergehäuse	48.00 €



BEDIENELEMENTE

S000T500

MP318200	Taster Bedienpaneel für Tunnelstrahler, schwarz	130.00 €
MP318201	Taster Bedienpaneel für Tunnelstrahler, grau	130.00 €
MP318202	Joystick Bedienpanel für Tunnelstrahler, schwarz	150.00 €
MP318203	Joystick Bedienpanel für Tunnelstrahler, grau	150.00 €
MP318204	Doppel-Joystick für Bug- und Heckstrahler, schwarz (2 Joysticks auf einer Einheit)	280.00 €
MP318205	Doppel-Joystick für Bug- und Heckstrahler, grau (2 Joysticks auf einer Einheit)	280.00 €
MP318234	"Schiffchen"-Bedienpaneel für Bug- und Heckstrahler, schwarz	318.00 €
MP312973	Funkfernbedienung 1 Sender + 1 Empfänger	282.00 €
MP312971	zusätzlicher Empfänger für Funkfernbedienung	181.00 €
MP312969	zusätzlicher Sender für Funkfernbedienung	129.00 €



SICHERUNGEN

S000T500

Die von Maxpower verfügbaren Sicherungen sind professionelle Schmelzsicherungen nach höchstem Industriestandard, und sie haben einen speziellen Durchbrennverlauf, sodass sie – im Gegensatz zu vielen auf dem Markt verfügbaren Sicherungen – den Querstrahler gegen Dauerüberlastung schützen.

MP35017	Sicherungshalter T1	46.00 €
MP35021	125 Amp. Sicherung T1 – für CT35/12V, CT45 12V, CT80/24V, CT60/24V	21.00 €
MP35019	160 Amp. Sicherung T1 – für CT60/12V	22.00 €
MP35020	200 Amp. Sicherung T1 – für CT80/12V, CT125/24V	25.00 €
MP35027	250 Amp. Sicherung T1 – für CT165/24V, CT225/24V	26.00 €
MP35018	Sicherungshalter T2	52.00 €
MP35022	315 Amp. Sicherung T2 – für CT100/12V	28.00 €
MP35028	400 Amp. Sicherung T2 – für CT325/24V	33.00 €
MP312882	Sicherungs Wechselwerkzeug, für beide Sicherungstypen	62.00 €



Diese Preisliste ersetzt alle bisherigen. Preisänderungen bleiben ohne Vorankündigung vorbehalten. Die Preise gelten ab Schenefeld und beinhalten 19% Mehrwertsteuer.

Sonderangebote und Aktionen immer aktuell in unserem Tech-Shop - unter www.sailtec.net/!

SAILTEC GmbH • Hasselbinnen 28 • 22869 Schenefeld bei Hamburg
Fon 040 / 822994-0 • Fax 040 / 8304279 • Email info@sailtec.de • Internet www.sailtec.de

WEITERE OPTIONEN

S000T500

MP318400	Elektrischer 12V Batterie Hauptschalter, trennt die Batterie automatisch	281.00 €
MP318401	Elektrischer 24V Batterie Hauptschalter, trennt die Batterie automatisch	281.00 €
MP42545	Battery Coupler zum Betrieb von 24V Querstrahlern am 12V Netz	955.00 €
MP317602	Kabel Y Connector für 2 Bedienelemente an einem Querstrahler	12.00 €
MP312781-10	Steuerungskabel 6 polig, 10m Länge	40.00 €
MP312781-15	Steuerungskabel 6 polig, 15m Länge	60.00 €
MP312781-25	Steuerungskabel 6 polig, 25m Länge	100.00 €



BATTERIE

S000T000

Bei der OPTIMA BlueTop-Batterie BT SLI 4,2 handelt es sich um eine Starterbatterie. Durch den hohen Kaltstartstrom von 815 A ist es die beste Batterie für den Betrieb von Querstrahlern. Die Optima Blue Top Serie ist mit ihren seewasserfesten Polen für den Marinebereich gut geeignet. Optima Starterbatterien vereinen die Produktmerkmale mehrerer herkömmlicher Starterbatterien, wie hohe Kaltstartleistung und Zyklenfestigkeit in einem Produkt - unter nahezu jeder Bedingung.

Die patentierte Spiralcell -Technologie garantiert längere Laufzeiten, eine schnellere Aufladung und eine verdoppelte Lebensdauer gegenüber herkömmlichen Schiffsbatterien. Die ständigen Vibrationen und Erschütterungen der Wellen können für herkömmliche Schiffsbatterien fatal sein. Optima Batterien sind zu einer festen Spirale verwunden, wodurch Plattenbewegungen und daraus resultierende Beschädigungen bei rauen Wetterbedingungen vermieden werden. Das Resultat, eine verlängerte Lebensdauer der Batterie.

Diese Batterien wurden speziell für das Starten von Motoren entwickelt.

Leistungsmerkmale

- Verdoppelte Lebensdauer gegenüber herkömmlichen Batterien
- Größere Energieleistung in den ersten 1, 2, 5 und 10 Sekunden beim Starten
- Konstante Leistungsabgabe sorgt für gleichmäßigen Betrieb
- 15-fache Rüttelfestigkeit gegenüber anderen Batterien
- Ausfallsicher und in fast allen Lagen montierbar (Lageunabhängiger Betrieb)

Optima BlueTop BTSLI-4.2	Starterbatterie
Spannung	12V
Kapazität	50Ah
Kaltstrom bei -18° Celsius	815A
Startstrom bei 0° Celsius	1000A
Länge	254mm
Breite	175mm
Höhe	200mm



MPBTSLI4.2

258.00 €

Bitte beachten Sie, dass die Max Power Querstrahler 100Ah benötigen, Sie also 2 Batterien brauchen:

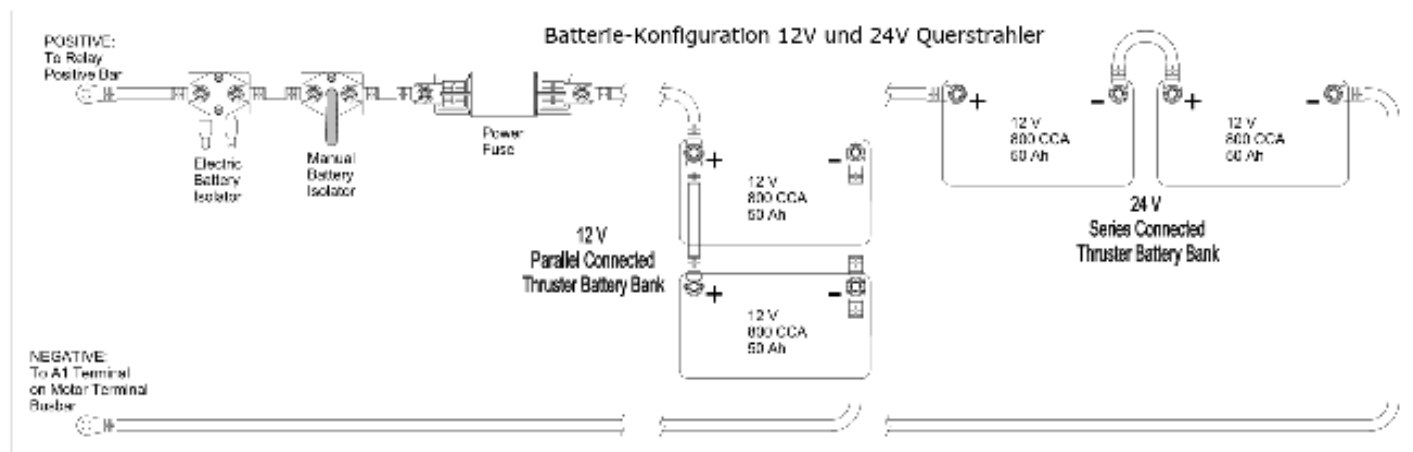

INSTALLATION

Bitte fragen Sie uns nach einem Installationspartner! Wir führen eine Liste mit stationären und mobilen Fachleuten in Ihrer Nähe, die erfahren sind im Einbau von Max Power Bugstrahlern.

Diese Preisliste ersetzt alle bisherigen. Preisänderungen bleiben ohne Vorankündigung vorbehalten. Die Preise gelten ab Schenefeld und beinhalten 19% Mehrwertsteuer.

Sonderangebote und Aktionen immer aktuell in unserem Tech-Shop - unter www.sailtec.net/!

SAILTEC GmbH • Hasselbinnen 28 • 22869 Schenefeld bei Hamburg
Fon 040 / 822994-0 • Fax 040 / 8304279 • Email info@sailtec.de • Internet www.sailtec.de

Preisliste ELEKTRO QUERSTRAHLER



Seite 5 von 6, Stand November 2017

COMPACT RETRACT AUSKLAPPBARER QUERSTRAHLER

FÜR YACHTEN VON CA. 35 – 50 FUSS / 10.0 – 15.2 M LÄNGE
S000T500

Lieferumfang

- Komposit Antriebseinheit mit Propeller, Lifteinrichtung und Gehäuse
- Satz Montagebolzen für den Flansch des Montagerahmens
- Controlbox mit Funktion für Up & Down, Links & Rechts, Thermosicherung, Zeitverzögerung
- Joystick Bedienelement, Relaisbox, 25m Steuerkabel, Spezialstecker
- Halter für die Rumpf- Pforte. Dieses ist die Platte, die unter dem Propellerelement montiert wird

Allgemeine technische Daten

- Gewicht der Antriebseinheit = 40 kg
- Durchmesser des Doppelpropellers = 185 mm

Maße der Antriebseinheit

- ca. 555mm (l) x 387mm (H) x 385mm (B)



MP317821	Compact Retract 70 Antriebseinheit, 12V Leistung 4.79kw, Schub bis 70kg, 12V Motor und 12V Steuerkreis	6 346.00 €
MP317822	Compact Retract 80 Antriebseinheit, 24V Leistung 5.28kw, Schub bis 85kg, 24V Motor und 12V Steuerkreis (ein 24V Steuerkreis ist nicht lieferbar)	6 346.00 €

Im Grundpreis sind nicht enthalten: Montageflansch, Batterie Hauptschalter, Sicherung, Zuleitungskabel.

MONTAGEFLANSCH

S000T500

MP313760	GFK Montageflansch für die Compact Retract Antriebseinheit	545.00 €
MP311362	Aluminium Montageflansch für die Compact Retract Antriebseinheit	815.00 €



SICHERUNGEN

S000T500

Die von Max Power verfügbaren Sicherungen sind professionelle Schmelzsicherungen nach höchstem Industriestandard, und sie haben einen speziellen Durchbrennverlauf, sodass sie – im Gegensatz zu vielen frei auf dem Markt verfügbaren Sicherungen – den Querstrahler gegen Dauerüberlastung schützen.

MP35017	Sicherungshalter T1	46.00 €
MP35020	200 Amp. Sicherung T1 – für CR/12V	25.00 €
MP35021	125 Amp. Sicherung T1 – für CR/24V	21.00 €
MP312882	Sicherungs Wechselwerkzeug	62.00 €



WEITERE OPTIONEN

S000T500

MP318400	Elektrischer 12V Batterie Hauptschalter, trennt die Batterie automatisch	281.00 €
MP318401	Elektrischer 24V Batterie Hauptschalter, trennt die Batterie automatisch	281.00 €
MP42545	Battery Coupler zum Betrieb von 24V Querstrahlern am 12V Netz	955.00 €
MP317602	Kabel Y-Stecker	12.00 €
MP318224	Ersatz Joystick für Compact Retract und VIP, grau (1 Joystick, 2 Tastknöpfe für Up / DOWN)	259.00 €
MP318206	Ersatz Joystick für Compact Retract und VIP, schwarz (1 Joystick, 2 Tastknöpfe für Up / DOWN)	259.00 €



Die Joysticks sind für 12V und für 24V Querstrahler gleichermaßen einsetzbar.

INSTALLATION

Bitte fragen Sie uns nach einem Installationspartner! Wir führen eine Liste mit stationären und mobilen Fachleuten in Ihrer Nähe, die erfahren sind im Einbau von Max Power Bugstrahlrüdern.

Diese Preisliste ersetzt alle bisherigen. Preisänderungen bleiben ohne Vorankündigung vorbehalten. Die Preise gelten ab Schenefeld und beinhalten 19% Mehrwertsteuer.

Sonderangebote und Aktionen immer aktuell in unserem Tech-Shop - unter www.sailtec.net!

SAILTEC GmbH • Hasselbinnen 28 • 22869 Schenefeld bei Hamburg
Fon 040 / 822994-0 • Fax 040 / 8304279 • Email info@sailtec.de • Internet www.sailtec.de

Preisliste ELEKTRO QUERSTRAHLER



Seite 6 von 6, Stand November 2017

VIP 150 + 250 AUSFAHRBARER QUERSTRAHLER

FÜR YACHTEN VON CA. 40 – 75 FUSS / 13M – 22M LÄNGE

S000T500

Lieferumfang

- Komposit Antriebseinheit mit Propeller, Lifeinrichtung und Gehäuse
- Satz Montagebolzen für den Flansch des Montagerahmens
- Controlbox mit Funktionen für Up & Down, Links & Rechts, Thermosicherung, Zeitverzögerung
- Joystick Bedienelement, Relaisbox, 25m Steuerkabel, Spezialstecker
- Halter für die Rumpf- Pforte. Dieses ist die Platte, die unter dem Propellerelement montiert wird

Allgemeine technische Daten

- Gewicht der Antriebseinheit = 40 kg
- Maße VIP 150: ca. 970mm Höhe x 330mm Breite
- Maße VIP 250: ca. 1075mm Höhe x 360mm Breite

MP35023	VIP 150 Antriebseinheit, 12V 6-Blatt Doppelpropeller 185mm Leistung 6.0 kw, Schub bis 96 kg	7 369.00 €
MP35024	VIP 150 Antriebseinheit, 24V 6-Blatt Doppelpropeller 185mm Leistung 8.0 kw, Schub bis 115 kg	7 369.00 €
MP35043	VIP 250 Antriebseinheit, 24V 6-Blatt Doppelpropeller 250mm Leistung 9.50 kw, Schub bis 145 kg	9 212.00 €



Nicht enthalten: Montageflansch, Batterie Hauptschalter, Sicherung, Zuleitungskabel.

MONTAGEFLANSCH

S000T500

MP35026	GFK Montagesockel für die VIP 150 Antriebseinheit	491.00 €
MP35025	Aluminium Montagerahmen für die VIP 150 Antriebseinheit	394.00 €
MP635663	GFK Montagesockel für die VIP 150 Antriebseinheit	696.00 €
MP311303	Aluminium Montagerahmen für die VIP 150 Antriebseinheit	673.00 €

SICHERUNGEN

S000T500

Die von Maxpower verfügbaren Sicherungen sind professionelle Schmelzsicherungen nach höchstem Industriestandard, und sie haben einen speziellen Durchbrennverlauf, sodass sie – im Gegensatz zu vielen frei auf dem Markt verfügbaren Sicherungen – den Querstrahler auch gegen Dauerüberlastung schützen.

MP35017	Sicherungshalter T1	46.00 €
MP35020	200 Amp. Sicherung T1 – für VIP/24V	25.00 €
MP35018	Sicherungshalter T2	52.00 €
MP35022	315 Amp. Sicherung T2 – für VIP/12V	28.00 €
MP312882	Sicherungs Wechsel Werkzeug, für beide Sicherungstypen	62.00 €

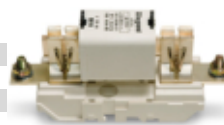

WEITERE OPTIONEN

S000T500

MP318400	Elektrischer 12V Batterie Hauptschalter, trennt die Batterie automatisch	281.00 €
MP318401	Elektrischer 24V Batterie Hauptschalter, trennt die Batterie automatisch	281.00 €
MP42545	Battery Coupler zum Betrieb von 24V Querstrahlern am 12V Netz	955.00 €
MP317602	Kabel Y Connector	12.00 €
MP318224	Ersatz Joystick für Compact Retract und VIP, grau (1 Joystick, 2 Tastknöpfe für Up / DOWN)	259.00 €
MP318206	Ersatz Joystick für Compact Retract / VIP, schwarz (1 Joystick, 2 Tastknöpfe für Up / DOWN)	259.00 €

Die Joysticks sind für 12V und für 24V Querstrahler gleichermaßen einsetzbar.

INSTALLATION

Bitte fragen Sie uns nach einem Installationspartner! Wir führen eine Liste mit stationären und mobilen Fachleuten in Ihrer Nähe, die erfahren sind im Einbau von Max Power Bugstrahlrüdern.

Diese Preisliste ersetzt alle bisherigen. Preisänderungen bleiben ohne Vorankündigung vorbehalten. Die Preise gelten ab Schenefeld und beinhalten 19% Mehrwertsteuer.

Sonderangebote und Aktionen immer aktuell in unserem Tech-Shop - unter www.sailtec.net!

SAILTEC GmbH • Hasselbinnen 28 • 22869 Schenefeld bei Hamburg
Fon 040 / 822994-0 • Fax 040 / 8304279 • Email info@sailtec.de • Internet www.sailtec.de

Preisliste HYDRAULIK QUERSTRAHLER



Seite 1 von 4, Stand November 2017

TUNNEL HYDRO-QUERSTRAHLER

S000T500

Lieferumfang:

- Antriebseinheit
- Hydraulikmotor
- Komposit Propeller

Nicht enthalten sind Tunnel / Heckstrahlergehäuse, Pumpenaggregat, Öltank, Control Pack, Schläuche, Bedienelemente.

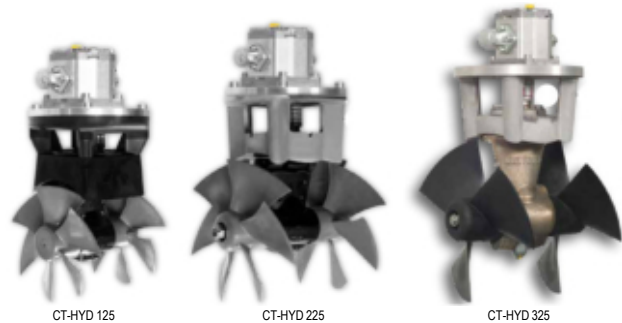

Art. Nr.	Modell	Tunnel	Max. Ölfluss	Max. Öldruck	Max. Schub	Preis incl. 19% MWST
MP317589	CT125, 6cc, Kompositversion	185mm	19 Ltr./min	210 Bar	90kg	1 728.00 €
MP317590	CT125, 8cc, Kompositversion	185mm	26 Ltr./min	220 Bar	120kg	1 766.00 €
MP317588	CT125, 11cc, Kompositversion	185mm	35 Ltr./min	160 Bar	118kg	1 837.00 €
MP317591	CT225, 11cc, Kompositversion	250mm	35 Ltr./min	230 Bar	200kg	2 342.00 €
MP317598	CT325, 14cc, Classic Bronzeversion	315mm	38 Ltr./min	220 Bar	250kg	4 172.00 €
MP317599	CT325, 19cc Classic Bronzeversion	315mm	45 Ltr./min	250 Bar	275kg	4 271.00 €

GFK TUNNEL UND HECKSTRAHLERGEHÄUSE

S000T500

MP42549	Tunnel 185mm Ø x 6mm Wandstärke, 750mm lang	144.00 €
MP42550	Tunnel 185mm Ø x 6mm Wandstärke, 1000mm lang	184.00 €
MP42551	Tunnel 185mm Ø x 6mm Wandstärke, 1500mm lang	287.00 €
MP42552	Tunnel 185mm Ø x 6mm Wandstärke, 2500mm lang	471.00 €
MP42553	Tunnel 250mm Ø x 7mm Wandstärke, 1000mm lang	287.00 €
MP42554	Tunnel 250mm Ø x 7mm Wandstärke, 1500mm lang	410.00 €
MP42555	Tunnel 250mm Ø x 7mm Wandstärke, 2500mm lang	676.00 €
MP35004	Tunnel 315mm Ø x 9mm Wandstärke, 1500mm lang	737.00 €
MP42557	Tunnel 315mm Ø x 9mm Wandstärke, 2000mm lang	860.00 €
MP315392	Heckstrahler Gehäuse für 185er Propeller	308.00 €
MP315395	Heckstrahler Gehäuse für 250er Propeller	369.00 €
MP35015	Heckstrahler Gehäuse für 315er Propeller	451.00 €

VIP HYDRO-QUERSTRAHLER

S000T500

Lieferumfang: Antriebseinheit, Hydraulikmotor, Komposit Propeller, elektrische Lifteinrichtung mit Endlagenschaltern, Bolzen und Muttern, Joystick. Nicht enthalten sind Montageflansch, Pumpenaggregat, Öltank, Control Pack, Schläuche. Das passende Elektropumpenaggregat sollte 25% mehr Leistung bringen, als der Querstrahler aufnimmt.

Art. Nr.	Modell	Tunnel	Leistung	Max. Ölfluss	Max. Öldruck	Max. Schub	Preis incl. 19% MWST
MP317702	VIP150 mit 12V Lift	185mm	9.3 kw	35 Ltr./min	160 Bar	118kg	9 620.00 €
MP317703	VIP150 mit 24V Lift	185mm	9.3 kw	35 Ltr./min	160 Bar	118kg	9 620.00 €
MP317705	VIP250 mit 24V Lift	250mm	13.5 kw	35 Ltr./min	220 Bar	200kg	12 281.00 €

VIP MONTAGEFLANSCH

S000T500

MP35026	GFK Montageflansch für die VIP150 Antriebseinheit	491.00 €
MP35025	Aluminium Montageflansch für die VIP150 Antriebseinheit	394.00 €
MP635663	GFK Montageflansch für die VIP250 Antriebseinheit	696.00 €
MP311303	Aluminium Montageflansch für die VIP250 Antriebseinheit	673.00 €



Diese Preisliste ersetzt alle bisherigen. Preisänderungen bleiben ohne Vorankündigung vorbehalten. Die Preise gelten ab Schenefeld und beinhalten 19% Mehrwertsteuer.

Sonderangebote und Aktionen immer aktuell in unserem Tech-Shop - unter www.sailtec.net/!

SAILTEC GmbH • Hasselbinnen 28 • 22869 Schenefeld bei Hamburg
Fon 040 / 822994-0 • Fax 040 / 8304279 • Email info@sailtec.de • Internet www.sailtec.de

Preisliste HYDRAULIK QUERSTRAHLER



Seite 2 von 4, Stand November 2017

BEDIENELEMENTE

S000T500

Die Bedienelemente sind für 12V und für 24V Bordnetze gleichermaßen einsetzbar.



MP318200	Taster Bedienpaneel für Tunnelstrahler, schwarz (2 Tastknöpfe)	130.00 €
MP318201	Taster Bedienpaneel für Tunnelstrahler, grau (2 Tastknöpfe)	130.00 €
MP318202	Einfach-Joystick für Tunnelstrahler, schwarz (1 Joystick)	150.00 €
MP318203	Einfach-Joystick für Tunnelstrahler, grau (1 Joystick)	150.00 €
MP318204	Doppel-Joystick für Tunnelstrahler, schwarz (2 Joysticks)	280.00 €
MP318205	Doppel-Joystick für Tunnelstrahler, grau (2 Joysticks)	280.00 €
MP318224	Ersatz Joystick für Compact Retract und VIP, grau (1 Joystick, 2 Tastknöpfe für Up / DOWN)	259.00 €
MP318206	Ersatz Joystick für Compact Retract / VIP, schwarz (1 Joystick, 2 Tastknöpfe für Up / DOWN)	259.00 €

ELEKTROHYDRAULISCHE ANTRIEBSSYSTEME

ELEKTROHYDRAULISCHE ANTRIEBSPUMPEN

S000T500

Lieferumfang: Elektrohydraulische Ölpumpe 24V mit Relaisstation, Montagekonsole, Sicherungshalter und Sicherung. Die Pumpe wird ohne die hier gezeigte Montagebasis und ohne Manometer, Ventile und Verrohrung geliefert. Ventile und Manometer sind Elemente des Control Packs. Hier nicht enthalten sind Öltank, Control Pack, Batterie Hauptschalter, Sicherung, Kabel.



MP317903	Max Power 24V Antriebspumpe für Querstrahler CT125, VIP150	Typ BK 8	2 682.00 €
MP317904	Max Power 24V Antriebspumpe für Querstrahler CT225, VIP250	Typ BK 13	3 071.00 €
MP317905	Max Power 24V Antriebspumpe für Querstrahler CT 325-250	Typ BK 14	3 427.00 €
MP317906	Max Power 24V Antriebspumpe für Querstrahler CT 325-325	2x Typ BK 8, parallel	6 283.00 €

Einige technische Werte:

BK 8 – 24 V, 8 kW Leistung, max. Stromverbrauch 550A, Batteriepack Anforderung 1100 CCA, max. Laufzeit bei 8 kW = 3.5 min, Gewicht mit Relais 24.5 kg, Masse ca. = Ø 160 mm x Länge 420 mm

BK13 – 24 V, 13 kW Leistung, max. Stromverbrauch 750A, Batteriepack Anforderung 550 AH, max. Laufzeit bei 13 kW = 2.0 min, Gewicht mit Relais 31.5 kg, Masse ca. Ø 180 mm x Länge 410 mm

BK 14 – 24 V, 14 kW Leistung, max. Stromverbrauch ?, Batteriepack Anforderung ?, max. Laufzeit bei 14 kW = 2.5 min, Gewicht 39.5 kg, Masse ca. Ø 210 mm x Länge 450 mm

CONTROL PACKS FÜR TUNNELSTRAHLER

S000T500

Lieferumfang: Verteilerblock, Wegeventil, Manometer, Controlbox, Joystick. Nicht enthalten sind Pumpenaggregat, Öltank, Batterie Hauptschalter, Sicherung, Kabel.

MP317900	Control Pack für Hydraulik Tunnelstrahler	1 291.00 €
----------	---	------------

CONTROL PACK FÜR VIP QUERSTRAHLER

S000T500

Lieferumfang: Verteilerblock, Wegeventil, Manometer, Controlbox. Nicht enthalten sind Pumpenaggregat, Öltank, Batterie Hauptschalter, Sicherung, Kabel.

MP316504	Control Pack für VIP Hydraulik Querstrahler	1 057.00 €
----------	---	------------

ÖLTANKS

S000T500

Lieferumfang: Öltank mit Filterelement, Schauglas und Thermometer. Die optimale Tankgröße hängt von der Systemkonfiguration ab. Die Öltanks sind für Tunnel- und VIP Querstrahler gleichermaßen verwendbar.

MP313450	Max Power Öltank für alle Querstrahler Modelle, weiß lackiert	12 Liter	928.00 €
MP313451	Max Power Öltank - Special twin outlet für Serie 325, Weiss lackiert	18 Liter	1 114.00 €

Diese Preisliste ersetzt alle bisherigen. Preisänderungen bleiben ohne Vorankündigung vorbehalten. Die Preise gelten ab Schenefeld und beinhalten 19% Mehrwertsteuer.

Sonderangebote und Aktionen immer aktuell in unserem Tech-Shop - unter www.sailtec.net!

SAILTEC GmbH • Hasselbinnen 28 • 22869 Schenefeld bei Hamburg
Fon 040 / 822994-0 • Fax 040 / 8304279 • Email info@sailtec.de • Internet www.sailtec.de

BEISPIELE FÜR KOMPLETTPAKETE

S000T500

Lieferumfang: Das betriebsfertige System mit Antriebseinheit; elektrisch betriebener Ölpumpe mit Relais; Sicherungshalter und Sicherung; Öltank mit Filter und Thermometer; Verteilerblock mit Wegeventil und Manometer; Kontrollbox; Bedieneinheit, im Falle von VIP Systemen auch mit elektrisch angetriebener Auf/Ab Mechanik mit Endschaltern.

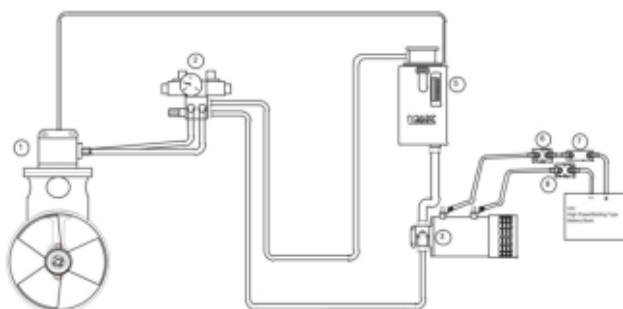

1. Hydraulic Motor & Thruster
2. Service Valve (DCV)
3. Electro-Hydraulic Pump (EHP)
4. Check Valve
5. Hydraulic Oil Reservoir with Filtration System
6. Electric/Manual Battery Isolator
7. Power Fuse
8. Power Relay

TUNNEL QUERSTRAHLRUDER CTHYD125, FÜR 24V BORDSPANNUNG

- Propellerdurchmesser 185mm, max. Schub 125kg.
- Empfohlene Batteriekapazität: der CCA Wert des Batteriepacks soll der 3fachen nominalen maximalen Stromaufnahme entsprechen. Das sind hier 1100 CCA, bzw. mit Hochleistungsbatterien mindestens 4 Stück 12V / 50 AH, also 200AH Gesamtkapazität.

MP317589	Komposit Querstrahler Antriebseinheit CTHYD125	1 728.00 €
MP317900	Kontrollpack: Kontrollbox, Verteilerblock, Wegeventil, Bedientaster	1 291.00 €
MP317903	24V Elektropumpe BK 8 für CTHYD125, Sicherungshalter, Sicherung, Relais	2 682.00 €
MP313450	12Ltr. Öltank, Filter und Manometer	928.00 €
Gesamtpreis inkl. 19% Mehrwertsteuer		6 629.00 €

Zuzüglich Tunnel / Heckstrahlergehäuse, Schläuche und Kabel.

TUNNEL QUERSTRAHLRUDER CTHYD225, FÜR 24V BORDSPANNUNG

- Propellerdurchmesser 250mm, max. Schub 225kg.
- Empfohlene Batteriekapazität: der CCA Wert des Batteriepacks soll der 3fachen nominalen maximalen Stromaufnahme entsprechen. Mit Hochleistungsbatterien sind das hier ca. 6 Stück 12V / 50 AH, also 300AH Gesamtkapazität.

MP317591	Komposit Querstrahler Antriebseinheit CTHYD225	2 342.00 €
MP317900	Kontrollpack: Kontrollbox, Verteilerblock, Wegeventil, Bedientaster	1 291.00 €
MP317904	24V Elektropumpe BK 13 für CTHYD225, Sicherungshalter, Sicherung, Relais	3 071.00 €
MP313450	12Ltr Öltank, Filter und Manometer	928.00 €
Gesamtpreis inkl. 19% Mehrwertsteuer		7 632.00 €

Zuzüglich Tunnel / Heckstrahlergehäuse, Schläuche und Kabel.

TUNNEL QUERSTRAHLRUDER CTHYD325-250, FÜR 24V BORDSPANNUNG

- Propellerdurchmesser 315mm, max. Schub 250kg.
- Empfohlene Batteriekapazität: der CCA Wert des Batteriepacks soll der 3fachen nominalen maximalen Stromaufnahme entsprechen. Mit Hochleistungsbatterien sind das hier ca. 6 Stück 12V / 50 AH, also 300AH Gesamtkapazität.

MP317598	Classic Querstrahler Antriebseinheit CTHYD325-250	4 172.00 €
MP317900	Kontrollpack: Kontrollbox, Verteilerblock, Wegeventil, Manometer, Bedientaster	1 291.00 €
MP317905	24V Elektropumpe BK 14 für CTHYD325-250, Sicherungshalter, Sicherung, Relais	3 427.00 €
MP313450	12Ltr Öltank, Filter und Thermometer	928.00 €
Gesamtpreis inkl. 19% Mehrwertsteuer		9 818.00 €

Zuzüglich Tunnel / Heckstrahlergehäuse, Schläuche und Kabel.

TUNNEL QUERSTRAHLRUDER CTHYD325-325, FÜR 24V BORDSPANNUNG

- Propellerdurchmesser 315mm, max. Schub 325kg.
- Empfohlene Batteriekapazität: der CCA Wert des Batteriepacks soll der 3fachen nominalen maximalen Stromaufnahme entsprechen.

MP317599	Classic Querstrahler Antriebseinheit CTHYD325-325	4 271.00 €
MP317900	Kontrollpack: Kontrollbox, Verteilerblock, Wegeventil, Manometer, Bedientaster	1 291.00 €
MP317906	2 Stk. 24V Elektropumpe BK 8 für CTHYD325, Sicherungshalter, Sicherung, Relais	6 283.00 €
MP313451	18Ltr Öltank, Filter und Thermometer	1 114.00 €
Gesamtpreis inkl. 19% Mehrwertsteuer		12 959.90 €

Zuzüglich Tunnel / Heckstrahlergehäuse, Schläuche und Kabel.

Diese Preisliste ersetzt alle bisherigen. Preisänderungen bleiben ohne Vorankündigung vorbehalten. Die Preise gelten ab Schenefeld und beinhalten 19% Mehrwertsteuer.

Sonderangebote und Aktionen immer aktuell in unserem Tech-Shop - unter www.sailtec.net!

SAILTEC GmbH • Hasselbinnen 28 • 22869 Schenefeld bei Hamburg
Fon 040 / 822994-0 • Fax 040 / 8304279 • Email info@sailtec.de • Internet www.sailtec.de

Preisliste HYDRAULIK QUERSTRAHLER



Seite 4 von 4, Stand November 2017

VIP QUERSTRAHLRUDER 150HYD, FÜR 24V BORDSPANNUNG

- Propellerdurchmesser 185mm, max. Schub 125kg.
- Empfohlene Batteriekapazität: der CCA Wert des Batteriepacks soll der 3fachen nominalen maximalen Stromaufnahme entsprechen. Mit Hochleistungsbatterien sind das hier ca. 4 Stück 12V / 50 AH, also 200AH Gesamtkapazität.

MP317703	VIP Querstrahler Antriebseinheit 150HYD mit Bedienelement	9 620.00 €
MP35026	GFK Montagerahmen (oder Alurahmen zu entsprechendem Preis)	491.00 €
MP316504	Kontrollpack: Kontrollbox, Verteilerblock, Wegeventil, Manometer	1 057.00 €
MP317903	24V Elektropumpe BK 8 für VIP150HYD, Sicherungshalter, Sicherung, Relais	2 681.00 €
MP313450	12Ltr Öltank, Filter und Thermometer	928.00 €
Gesamtpreis inkl. 19% Mehrwertsteuer		14 777.00 €

Zuzüglich Schläuche und Kabel.

VIP QUERSTRAHLRUDER 250HYD, FÜR 24V BORDSPANNUNG

- Propellerdurchmesser 250mm, max. Schub 250kg.
- Empfohlene Batteriekapazität: der CCA Wert des Batteriepacks soll der 3fachen nominalen maximalen Stromaufnahme entsprechen. Mit Hochleistungsbatterien sind das hier ca. 6 Stück 12V / 50 AH, also 300AH Gesamtkapazität.

MP317705	VIP Querstrahler Antriebseinheit 250HYD mit Bedienelement	12 281.00 €
MP635663	GFK Montagerahmen (oder Alurahmen zu entsprechendem Preis)	696.00 €
MP316504	Kontrollpack: Kontrollbox, Verteilerblock, Wegeventil, Manometer	1 057.00 €
MP317904	24V Elektropumpe BK 13 für VIP250HYD, Sicherungshalter, Sicherung, Relais	3 071.00 €
MP313450	12Ltr Öltank, Filter und Thermometer	928.00 €
Gesamtpreis inkl. 19% Mehrwertsteuer		18 033.00 €

Zuzüglich Schläuche und Kabel.

RETRACT QUERSTRAHLER, MODELLE 200, 300, 450 UND 600

Preise für die großen Retract Querstrahler Serie 200 bis 600 finden Sie in unserer separaten Retract Preisliste.

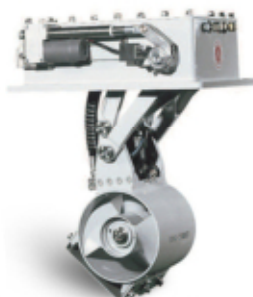

R200/6 - R200/8



R300/15 - R300/21



R400/34 - R450/40

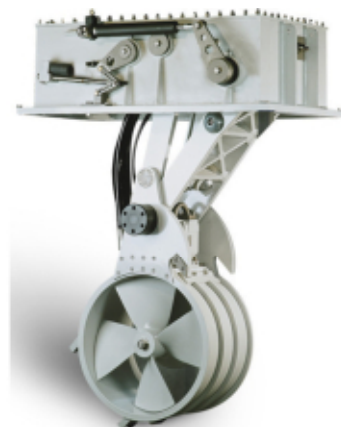

R600

INSTALLATION

Bitte fragen Sie uns nach einem Installationspartner! Wir führen eine Liste mit stationären und mobilen Fachleuten, die in Ihrer Nähe und erfahren sind im Einbau von Max Power Bugstrahlrüdern.

Diese Preisliste ersetzt alle bisherigen. Preisänderungen bleiben ohne Vorankündigung vorbehalten. Die Preise gelten ab Schenefeld und beinhalten 19% Mehrwertsteuer.

Sonderangebote und Aktionen immer aktuell in unserem Tech-Shop - unter www.sailtec.net!

SAILTEC GmbH • Hasselbinnen 28 • 22869 Schenefeld bei Hamburg
Fon 040 / 822994-0 • Fax 040 / 8304279 • Email info@sailtec.de • Internet www.sailtec.de

BRONZE TUNNEL QUERSTRAHLER, SE SERIE

S000T500



SE25/SE30/SE40 SE50/SE60 SE80 SE100 SE120 SE130/SE150 SE170 SE210 SE240

Merkmale:

- Antriebseinheit. Motor speziell für Side-Power entwickelt.
- Getriebegehäuse aus seewasserbeständiger Bronze.
- Propeller: 5-flügeliger Q-Propeller für höhere Leistung und niedrigere Geräuschentwicklung
- Abgedeckte Relaisbox am Motor angeflanscht.
- Elektronische IPC Kontrolleinheit, schützt das System vor abruptem Wechsel der Schubrichtung
- Thermo Sicherheitsschalter im Motorgehäuse.

Im Grundpreis sind nicht enthalten: Tunnel, Bedienpanel, Batterie Hauptschalter, Sicherung, Steuerkabel.

Art.Nr.	Modellbezeichnung	Bootslänge	Tunnel-durchmesser	Spannung	Max. Schub bei 12V/24V	Leistung bei 10,5/21V	Höhe der Antriebseinheit	Gewicht	Preis incl. 19% MWST
SPSE25/110S	SE 25, Einfachpropeller	> 7m	110 mm	12V	30 kg	1.50 kw	247 mm	9.5 kg	987.00 €
SPSE30/125S	SE 30, Einfachpropeller	6 - 8.5m	125 mm	12V	38 kg	1.60 kw	234 mm	9.5 kg	1 070.00 €
SPSE40/125S	SE 40, Einfachpropeller	8 - 10.5m	125 mm	12V	47 kg	2.20 kw	234 mm	10 kg	1 225.00 €
SPSE50/140S	SE 50, Einfachpropeller	8 - 11m	140 mm	12V	62 kg	2.40 kw	258 mm	15 kg	1 415.00 €
SPSE60/185S	SE 60, Einfachpropeller	9 - 12m	185 mm	12V/24V	73 kg	3.10 kw	265 mm	16 kg	1 534.00 €
SPSE80/185T	SE 80, Doppelpropeller	11 - 15m	185 mm	12V/24V	96 kg	4.40 kw	361 mm	20 kg	2 140.00 €
SPSE100/185T	SE 100, Doppelpropeller	12 - 17m	185 mm	12V/24V	116 kg	6.30 kw	361 mm	31 kg	2 879.00 €
SPSE120/215T	SE 120, Doppelpropeller	13 - 18m	215 mm	24V	139 kg	6.50 kw	389 mm	34 kg	3 331.00 €
SPSE130/250T	SE 130, Doppelpropeller	13 - 19m	250 mm	12V/24V	160 kg	6.50 kw	398 mm	37 kg	3 568.00 €
SPSE150/215T	SE 150, Doppelpropeller	14 - 20m	215 mm	24V	182 kg	8.80 kw	398 mm	38 kg	3 974.00 €
SPSE170/250TC	SE 170, Doppelpropeller, gegenläufig	15 - 22m	250 mm	24V	210 kg	8.00 kw	421 mm	44 kg	4 180.00 €
SPSE210/250TC	SE 210, Doppelpropeller gegenläufig	17 - 24m	250mm	24V	250 kg	10.00 kw	478 mm	68 kg	5 649.00 €
SPSP240/300TCi	SE 240, Doppelpropeller, 4-blättrig, gegenläufig	18 - 25m	300 mm	24V	300 kg	11.20 kw	500 mm	70 kg	5 899.00 €
SPSP285/300TCi	SE 285, Doppelpropeller, 4-blättrig, gegenläufig	22 - 30m	300 mm	24V/48V	340 kg	15.0 kw	485 mm	73 kg	7 349.00 €

FUNKENGESCHÜTZTE TUNNELSTRAHLER, IP SERIE

S000T500

Merkmale:

- Funken- und spritzwassergeschützt nach ISO 8846, ideal für feuchte oder nasse Installation
- Motorgehäuse und Elektrik komplett von einem wasserdichten Kompositgehäuse umschlossen
- Antriebseinheit. Motor speziell für Side-Power entwickelt.
- Getriebegehäuse aus seewasserbeständiger Bronze.
- Propeller: 5-flügeliger Q-Propeller für höhere Leistung und niedrigere Geräuschentwicklung
- Abgedeckte Relaisbox am Motor angeflanscht.
- Elektronische IPC Kontrolleinheit, schützt das System vor abruptem Wechsel der Schubrichtung
- Thermo Sicherheitsschalter im Motorgehäuse.

Im Grundpreis sind nicht enthalten: Tunnel, Bedienpanel, Batterie Hauptschalter, Sicherung, Steuerkabel.



Art.Nr.	Modellbezeichnung	Bootslänge	Tunnel-durchmesser	Spannung	Max. Schub bei 12/24V	Leistung bei 10,5V	Höhe der Antriebseinheit	Gewicht	Preis incl. 19% MWST
SPSE30/125S-IP	SE 30IP, Einfachpropeller	6 - 8.5 m	125 mm	12V	38 kg	1.6 kW	245 mm	10.5 kg	1 840.00 €
SPSE40/125S-IP	SE 40IP, Einfachpropeller	8 - 10.5m	125 mm	12V	48 kg	2.2 kW	245 mm	11 kg	1 939.00 €
SPSE60/185S-IP	SE 60IP, Einfachpropeller	9 - 12m	185 mm	12V/24V	73 kg	3.1 kW	270 mm	17 kg	2 058.00 €
SPSE80/185T-IP	SE 80IP, Doppelpropeller	10 - 15m	185 mm	12V/24V	96 kg	4.4 kW	376 mm	21 kg	2 870.00 €
SPSE100/185T-IP	SE 100IP, Doppelpropeller	12 - 17m	185 mm	12V/24V	116 kg	6.3 kW	451 mm	32 kg	3 839.00 €

Diese Preisliste ersetzt alle bisherigen. Preisänderungen bleiben ohne Vorankündigung vorbehalten. Die Preise gelten ab Schenefeld und beinhalten 19% Mehrwertsteuer.

Sonderangebote und Aktionen immer aktuell in unserem Tech-Shop - unter www.sailtec.net/!

SAILTEC GmbH • Hasselbinnen 28 • 22869 Schenefeld bei Hamburg
Fon 040 / 822994-0 • Fax 040 / 8304279 • Email info@sailtec.de • Internet www.sailtec.de

EXTERNE HECKSTRAHLER-SETS, SX SERIE

S000T500

Die **SX Serie Heckstrahler-Sets** sind die ideale Lösung für Boote, bei denen die Installation eines klassischen Heckstrahlers Probleme macht, weil innerhalb des Bootsspiegels kein Platz zur Verfügung steht, oder dieser nicht zugehörig ist. Wenn das Aggregat mit den beiden optionalen Seitenaufsätzen (Flügeln) ausgestattet wird, ist das System ideal zur Montage zwischen zwei Z-Antrieben. Diese speziellen Hauben ermöglichen eine gute Leistung durch Umlenkung der Wasserströmung an den Z-Antrieben vorbei, die normalerweise den Wasserfluss und den Schub behindern, bzw. blockieren würden.



Einfache und sichere Installation:

- vormontierte Einheit im robusten GFK-Gehäuse für aussenliegende Montage
 - wasserdicht und zündgeschützt, ideal auch für Boote mit Benzinmotor
 - Minimale Bohrungen am Spiegel für Stromversorgung und Befestigung
- Im Grundpreis sind nicht enthalten: Bedienpanel, Batterie Hauptschalter, Sicherung, Steuerkabel.

Art.Nr.	Modellbezeichnung	Tunnel-durchmesser	Spannung	Max. Schub bei 12/24V	Leistung bei 10,5/21V	Abmessungen H x B x T	Gewicht	Preis incl. 19% MWST
SPSX80/185T-12V	Heckschraube Typ SX 80	185 mm	12V	96 kg	4.4 kw	536x361x303mm	52 kg	4 400.00 €
SPSX80/185T-24V	Heckschraube Typ SX 80	185 mm	24V	96 kg	4.4 kw	536x361x303mm	52 kg	4 400.00 €
SPSX100/185T-12V	Heckschraube Typ SX 100	185 mm	12V	116 kg	6.3 kw	536x361x303mm	57 kg	5 021.00 €
SPSX100/185T-24V	Heckschraube Typ SX 100	185 mm	24V	116 kg	6.3 kw	536x361x303mm	57 kg	5 021.00 €

EXTERNE QUERSTRAHLER PODS, EX SERIE

S000T500

Die Strahler der EX Serie werden aussen am äussersten Bug oder Heck des Bootes montiert. Für die Montage müssen nur drei kleine Bohrungen vorgenommen werden. Es fallen keine Laminierarbeiten an. Dadurch ergeben sich wesentlich geringere Einbaukosten als bei anderen Modelle.

EX SINGLE UND DUAL BUG- & HECKSTRAHLER

Merkmale:

- Elektromotor für bis zu 5 Minuten Nonstop Betrieb
 - Extrem robustes seewasserfestes Aluminium Gehäuse durch harteloxieren
 - 3-Blatt Vector Propeller
 - Wasserdichte Hohlwelle aus Edelstahl dient als Kabelführung. Mit Neopren und Gummifittings zur Abdichtung.
 - EX Single: 1 Motor und 1 Propeller
 - EX Dual: 2 Motoren und 2 Propeller
- Im Grundpreis sind nicht enthalten: Montage-Kit, Bedienpanel, Batterie Hauptschalter, Sicherung, Steuerkabel.



Art.Nr.	Modellbezeichnung	Bootslänge	Tunnel-durchmesser	Spannung	Max. Schub bei 11.5V/23V	Leistung bei 11,5/23V	Länge der Antriebseinheit	Gewicht	Preis incl. 19% MWST
SPEX35S	EX 35 Single	6 - 8.5m	150mm	12V	35 kg	1.3 kw	55 cm	19.5 kg	2 820.00 €
SPEX55S	EX 55 Single	8 - 10.5m	150mm	12V	40 kg	1.8 kw	55 cm	19.5 kg	3 046.00 €
SPEX75S	EX 75 Single	9 - 12m	150mm	24V	53 kg	2.3 kw	55 cm	19.5 kg	3 498.00 €
SPEX95S	EX 95 Single	10 - 15m	150mm	24V	67 kg	3.0 kw	55 cm	19.5 kg	4 057.00 €
SPEX110D	EX 110 Dual	12 - 16m	150mm	12V	80 kg	4.0 kw	108 cm	35.0 kg	7 116.00 €
SPEX180D	EX 180 Dual	14 - 18m	150mm	24V	130 kg	6.0 kw	108 cm	35.0 kg	7 899.00 €

EX COMPACT HECKSTRAHLER

Merkmale:

- Für die Heckmontage bei Motorbooten (vertikale Montage am Spiegel).
 - Technologie wie EX Single, aber eine um 110mm kürzere Einheit
- Im Grundpreis sind nicht enthalten: Montage-Kit, Bedienpanel, Batterie Hauptschalter, Sicherung, Steuerkabel.



Art.Nr.	Modellbezeichnung	Bootslänge	Tunnel-durchmesser	Spannung	Max. Schub bei 11.5V/23V	Leistung bei 11,5/21V	Länge der Antriebseinheit	Gewicht	Preis incl. 19% MWST
SPEX25C	EX 25 Compact	5 - 8m	150mm	12V	25 kg	1.3 kw	44 cm	12 kg	2 849.00 €
SPEX40C	EX 40 Compact	7.5 - 10.5m	150mm	12V	40 kg	1.8 kw	44 cm	12 kg	3 075.00 €
SPEX55C	EX 55 Compact	8.5 - 11m	150mm	24V	53 kg	2.3 kw	44 cm	12 kg	3 537.00 €
SPEX70C	EX 70 Compact	9.5 - 13m	150mm	24V	67 kg	3.0 kw	44 cm	12 kg	4 086.00 €

MONTAGESÄTZE EX SERIE

SP50151	Montage-Kit EX Compact	170.00 €
SP50152	Montage-Kit EX Single & Dual (EX Dual benötigt 2x SP50152)	230.00 €
SP50155	GFK-Adapter für V-Rümpfe (zusätzlich zu SP50152)	460.00 €
SP50154	Mooring- und Ankerleinenabweiser (montiert am hinteren Teil)	170.00 €
SP50211	DC-DC Ladegerät Spannungswandler 12-24V 10Ah	279.00 €





Diese Preisliste ersetzt alle bisherigen. Preisänderungen bleiben ohne Vorankündigung vorbehalten. Die Preise gelten ab Schenefeld und beinhalten 19% Mehrwertsteuer.

Sonderangebote und Aktionen immer aktuell in unserem Tech-Shop - unter www.sailtec.net/!

SAILTEC GmbH • Hasselbinnen 28 • 22869 Schenefeld bei Hamburg
Fon 040 / 822994-0 • Fax 040 / 8304279 • Email info@sailtec.de • Internet www.sailtec.de

GFK TUNNEL

S000T500

Tunnel für SE25:			
SP 4001	Tunnel 110mm Ø x 750mm lang		95.00 €
Tunnel für SE30, SE40:			
SP 5001	Tunnel 125mm Ø x 600mm lang		96.00 €
SP 5002	Tunnel 125mm Ø x 900mm lang		150.00 €
SP 5003	Tunnel 125mm Ø x 1250mm lang		185.00 €
Tunnel für SE50:			
SP 6030	Tunnel 140mm Ø x 750mm lang		100.00 €
SP 6031	Tunnel 140mm Ø x 1000mm lang		169.00 €
SP 6032	Tunnel 140mm Ø x 1500mm lang		217.00 €
Tunnel für SE60:			
SP 8001	Tunnel 185mm Ø x 4mm Wandstärke, 750mm lang		150.00 €
SP 8010	Tunnel 185mm Ø x 4mm Wandstärke, 1000mm lang		190.00 €
SP 8015	Tunnel 185mm Ø x 4mm Wandstärke, 1500mm lang		319.00 €
Tunnel für SE80, SE100:			
SP 9010	Tunnel 185mm Ø x 6mm Wandstärke, 1000mm lang		214.00 €
SP 9003	Tunnel 185mm Ø x 6mm Wandstärke, 1250mm lang		246.00 €
SP 9015	Tunnel 185mm Ø x 6mm Wandstärke, 1500mm lang		306.00 €
Tunnel für SE120, SE150:			
SP 12010	Tunnel 215mm Ø x 1000mm lang		260.00 €
SP 12015	Tunnel 215mm Ø x 1500mm lang		384.00 €
Tunnel für SE130, SE170, SE210:			
SP 10010	Tunnel 250mm Ø x 7mm Wandstärke, 1000mm lang		300.00 €
SP 10015	Tunnel 250mm Ø x 7mm Wandstärke, 1500mm lang		430.00 €
SP 10020	Tunnel 250mm Ø x 7mm Wandstärke, 2000mm lang		600.00 €
Tunnel für SP240, SP285:			
SP 13010	Tunnel 300mm Ø, 1000mm lang		456.00 €
SP 13015	Tunnel 300mm Ø, 1500mm lang		649.00 €
SP 13020	Tunnel 300mm Ø, 2000mm lang		900.00 €

STAHL TUNNEL







S000T500

Tunnel für SE30, SE40:			
SP 5011	Tunnel 125mm Ø x 1000mm lang		200.00 €
Tunnel für SE80, SE100:			
SP 8011	Tunnel 185mm Ø x 1000mm lang		262.00 €
SP 8016	Tunnel 185mm Ø x 1500mm lang		348.00 €
Tunnel für SE130, SE170, SE210:			
SP 10011	Tunnel 250mm Ø x 1000mm lang		644.00 €
SP 10016	Tunnel 250mm Ø x 1500mm lang		893.00 €

ANDERE DURCHMESSER UND LÄNGEN AUF ANFRAGE. ALUMINIUM TUNNEL AUF ANFRAGE

HECKSTRAHLERGEHÄUSE

S000T500

SP 90124i	Hecktunnel 125mm für SE30, SE40		250.00 €
SP 90052i	Hecktunnel 185mm für SE60		312.00 €
SP 90086i	Hecktunnel 185mm für SE80, SE100		331.00 €
SP 90135i	Hecktunnel 215mm für SE120, SE150		670.00 €
SP 90150i	Hecktunnel 250mm für SE130, SE170		560.00 €
SP 90180i	Hecktunnel 250mm für SE210		839.00 €
SP 90200i	Hecktunnel 300mm für SP240, SP285		1 029.00 €
SP 90126	Cowls/Aufsatz für 125mm Heckadapter (SE30/40), Set mit 2 Stck., PVC		125.00 €
SP 90077	Cowls/Aufsatz für 185mm Heckadapter (SE60/80/100), Set mit 2 Stck., PVC		148.00 €
SP 90080	Cowls/Aufsatz für 185mm Heckadapter (SX80/SX100), Set mit 2 Stck.		160.00 €
SP 90136	Cowls/Aufsatz für 215mm Heckadapter (SE120/150), Set mit 2 Stck., PVC		217.00 €
SP 90130	Cowls/Aufsatz für 250mm Heckadapter (SE130/170/210), Set mit 2 Stck., GFK		413.00 €
SP 90220	Cowls/Aufsatz für 300mm Heckadapter (SP240/285, SP300HYD), Set mit 2 Stck., PVC		490.00 €

Diese Preisliste ersetzt alle bisherigen. Preisänderungen bleiben ohne Vorankündigung vorbehalten. Die Preise gelten ab Schenefeld und beinhalten 19% Mehrwertsteuer.

Sonderangebote und Aktionen immer aktuell in unserem Tech-Shop - unter www.sailtec.net!

SAILTEC GmbH • Hasselbinnen 28 • 22869 Schenefeld bei Hamburg
Fon 040 / 822994-0 • Fax 040 / 8304279 • Email info@sailtec.de • Internet www.sailtec.de

BEDIENELEMENTE

S000T500



Die Bedienelemente sind für 12V und für 24V Querstrahler gleichermaßen einsetzbar.

SP 8950G	Taster Bedienpanel für Tunnelstrahler, 70x70mm	130.00 €
SP 8960G	Joystick Bedienpanel für Tunnelstrahler, 70x70mm	190.00 €
SP 8965	Schiffchen Bedienpanel rund, mit Chromring, 86.5mm Durchmesser	187.00 €
SP 8955G	Taster Bedienelement rund, mit Chromring, 86.5mm Durchmesser	142.00 €
SP 8940G	Doppel-Joystick Bedienpanel für Bug- und Heckstrahler, 120x70mm	325.00 €
SP 8909C	Schiffchen Bedienpanel für Bug- und Heckstrahler, 120x70mm	297.00 €
SP RC-20E	Funkfernbedienung 4 Kanal für Bug- und Heckstrahler (1 Sender + 1 Empfänger)	370.00 €
SP RC-21E	Funkfernbedienung 4 Kanal für Bugstrahler und Ankerwinde (1 Sender + 1 Empfänger)	370.00 €
SP RC-23E	Funkfernbedienung 8 Kanal für Bug- und Heckstrahler und Bug- und Heck-Ankerwinde (1 Sender + 1 Empfänger)	554.00 €
SP RCT-20E	Sender einzeln für Funkfernbedienung Bug- und Heckstrahler	191.00 €
SP RCR-1E	Empfänger einzeln für Funkfernbedienung	191.00 €

SICHERUNGEN

S000T500

SP ANLHOLD	Sicherungshalter	33.00 €
SP ANL80	80 Amp Sicherung für EX75S, EX55C	9.00 €
SP ANL100	100 Amp Sicherung für EX35S, EX95S, EX25C, EX70C, EX180D	9.00 €
SP ANL125	125 Amp Sicherung für EX55S, EX40C, EX110D	9.00 €
SP ANL150	150 Amp Sicherung für SE30, SE60/24V	9.00 €
SP ANL250	250 Amp Sicherung für SE40, SE60/12V, SE80/24V	10.00 €
SP ANL325	325 Amp Sicherung für SE100/24V, SE120/24V, SE130/24V, SE285	10.00 €
SP ANL400	400 Amp Sicherung für SE80/12V, SE150/24V, SE170	11.00 €
SP ANL500	500 Amp Sicherung für SE100/12V, SE130/12V, SE210, SE240	11.00 €



STEUERKABEL PLUG & PLAY

S000T500

SP 61277-04M	4m Steuerkabel 4-adrig, komplett mit Universalstecker	22.00 €
SP 61277-07M	7m Steuerkabel 4-adrig, komplett mit Universalstecker	31.00 €
SP 61277-09M	9m Steuerkabel 4-adrig, komplett mit Universalstecker	38.00 €
SP 61277-12M	12m Steuerkabel 4-adrig, komplett mit Universalstecker	46.00 €
SP 61277-15M	15m Steuerkabel 4-adrig, komplett mit Universalstecker	56.00 €
SP 61277-18M	18m Steuerkabel 4-adrig, komplett mit Universalstecker	68.00 €
SP 61277-22M	22m Steuerkabel 4-adrig, komplett mit Universalstecker	81.00 €
SP 61274	Kabelweiche für Zusatzpanel	14.00 €



Bei Installation eines automatischen Hauptschalters muss ein 5-adriges Steuerkabel verwendet werden:

SP 61278-04M	4m Steuerkabel 5-adrig, komplett mit Universalstecker	26.00 €
SP 61278-07M	7m Steuerkabel 5-adrig, komplett mit Universalstecker	37.00 €
SP 61278-09M	9m Steuerkabel 5-adrig, komplett mit Universalstecker	45.00 €
SP 61278-12M	12m Steuerkabel 5-adrig, komplett mit Universalstecker	55.00 €
SP 61278-15M	15m Steuerkabel 5-adrig, komplett mit Universalstecker	65.00 €
SP 61278-18M	18m Steuerkabel 5-adrig, komplett mit Universalstecker	77.00 €
SP 61278-22M	22m Steuerkabel 5-adrig, komplett mit Universalstecker	82.00 €
SP 61265	Kabelweiche für Zusatzpanel	20.00 €

WEITERE OPTIONEN

S000T500

SP ED125	Batterie-Not-Stop-Schalter 125A (SE30, SE40, SE60, SE80 24V)	52.00 €
SP ED250	Batterie-Not-Stop-Schalter einpolig, 250A, für alle Typen	76.00 €
SP ED252	Batterie-Not-Stop-Schalter zweipolig, 250A, für alle Typen	103.00 €
SP 897612	Automatischer Hauptschalter 12V, mit manueller Ausschaltung	399.00 €
SP 897624	Automatischer Hauptschalter 24V, mit manueller Ausschaltung	399.00 €
SP 10112A	Switch Box zum Betrieb von 24V Querstrahlern am 12V Netz (SE170)	1 153.00 €
SP 15112A	Switch Box zum Betrieb von 24V Querstrahlern am 12V Netz (SP240)	1 369.00 €



Diese Preisliste ersetzt alle bisherigen. Preisänderungen bleiben ohne Vorankündigung vorbehalten. Die Preise gelten ab Schenefeld und beinhalten 19% Mehrwertsteuer.

Sonderangebote und Aktionen immer aktuell in unserem Tech-Shop - unter www.sailtec.net/!

SAILTEC GmbH • Hasselbinnen 28 • 22869 Schenefeld bei Hamburg
Fon 040 / 822994-0 • Fax 040 / 8304279 • Email info@sailtec.de • Internet www.sailtec.de

AUSFAHRBARE QUERSTRAHLER, SR SERIE

S000T500

FÜR YACHTEN VON CA. 10.0 – 25 M LÄNGE

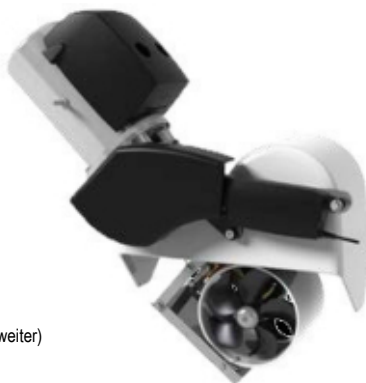
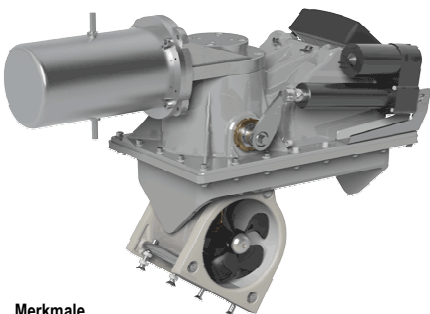

Merkmale

- CAN-Bus S-Link Steuerungssystem (S-Link Komponenten wenige Seiten weiter)
- Motor fest montiert auf dem Gehäusedom
- Getriebe aus seewasserbeständiger Bronze, komplett CNC bearbeitet
- Gekapseltes Getriebe mit mechanischer Wellenabdichtung
- Getriebe mit Lebensdauer-Ölfüllung
- 5-flügeliger Q-Propeller
- Sicherheitsabschaltung durch Thermoschutzschalter am Motor
- interne Verkabelung mit Silikongewebe geschützt gegen mechanischen Verschleiß und Überhitzung
- automatische Abschaltung bei blockiertem Relais

Im Grundpreis sind nicht enthalten: Bedienpanel, Batterie Hauptschalter, Sicherung, S-Link Kabel.

Modell SR (Bild mitte): Antriebseinheit und Montagerahmen als kompakte Einheit

Modell SRV (Bild rechts): Montagerahmen getrennt von der Antriebseinheit (erleichtert den Einbau, baut aber höher als das Modell SR)

Modell SRL (Bild links): Montagerahmen getrennt von der Antriebseinheit (erleichtert den Einbau und baut flacher als das Modell SR, dafür aber länger)

Art.Nr.	Bootslänge	Tunnel-durchmesser	Spannung	Max. Schub bei 12V/24V	Leistung bei 10,5V	Maße der Antriebseinheit	Gewicht	Preis incl. 19% MWST
SPSR80/185T	10 - 15m	185 mm	12V oder 24V	96 kg	4.4 kw	716 (L) x 413 (H) x 335 (B) mm	31 kg	5 699.00 €
SPSR100/185T	10 - 17m	185 mm	12V oder 24V	116 kg	6.3 kw	752 (L) x 467 (H) x 335 (B) mm	44 kg	6 593.00 €

Modell SRV inkl. separatem Einbaurahmen aus ISO Polyester:

SPSRV80/185T+SRF-185	10 - 15m	185 mm	12V oder 24V	96 kg	4.4 kw	564 (L) x 513 (H) x 359 (B) mm	31 kg	5 709.00 €
SPSRV100/185T+SRF-185	10 - 17m	185 mm	12V oder 24V	116 kg	6.3 kw	564 (L) x 535 (H) x 359 (B) mm	44 kg	6 447.00 €
SPSRV130/250T+SRF-250	13 - 19m	250 mm	12V oder 24V	160 kg	6.5 kw	688 (L) x 594 (H) x 480 (B) mm	82 kg	12 055.00 €
SPSRV170/250TC+SRF-250	15 - 22m	250 mm	24V	210 kg	8.0 kw	688 (L) x 609 (H) x 480 (B) mm	88 kg	12 841.00 €
SPSRV210/250TC+SRF-250	17 - 24m	250 mm	24V	250 kg	11.0 kw	688 (L) x 694 (H) x 480 (B) mm	112 kg	13 590.00 €

Modell SRL inkl. separatem Einbaurahmen aus ISO Polyester:

SPSRL80/185T+SRF-185	10 - 15m	185 mm	12V oder 24V	96 kg	4.4 kw	845 (L) x 352 (H) x 359 (B) mm	31 kg	7 137.00 €
SPSRL100/185T+SRF-185	10 - 17m	185 mm	12V oder 24V	116 kg	6.3 kw	845 (L) x 352 (H) x 359 (B) mm	44 kg	7 708.00 €
SPSRL130/250T+SRF-250	13 - 19m	250 mm	12V oder 24V	160 kg	6.5 kw	957 (L) x 523 (H) x 480 (B) mm	82 kg	14 530.00 €
SPSRL170/250T+SRF-250	15 - 22m	250 mm	24V	210 kg	8 kw	972 (L) x 523 (H) x 480 (B) mm	88 kg	auf Anfrage

ZUBEHÖR

S000T500

SP 8700	Tipptastenpanel für ausfahrbare Querstrahler	174.00 €
SP PJC211	Joystick Bedienpanel mit Display für Proportionalsteuerung 12/24V - S-link System	547.00 €
SP PJC212	Doppel-Joystick Bedienpanel mit Display für Proportionalsteuerung 12/24V - S-link System	590.00 €
SP 897712	Automatischer Hauptschalter 12V, für S-Link System	542.00 €
SP 897724	Automatischer Hauptschalter 24V, für S-Link System	542.00 €
SP 8730	S-Link Interface, zum Anschluss von Fußstastern und Funkfernbedienungen/ Bedienpanels an ein S-Link System	338.00 €
SP ANLHOLD	Sicherungshalter	33.00 €
SP ANL250	Sicherung 250 Amp für SR80-24V	10.00 €
SP ANL325	Sicherung 325 Amp für SR100-24V, SR130-24V	10.00 €
SP ANL400	Sicherung 400 Amp für SR80-12V, SR170	11.00 €
SP ANL500	Sicherung 500 Amp für SR100-12V, SR130-12V, SR210	11.00 €



Diese Preisliste ersetzt alle bisherigen. Preisänderungen bleiben ohne Vorankündigung vorbehalten. Die Preise gelten ab Schenefeld und beinhalten 19% Mehrwertsteuer.

Sonderangebote und Aktionen immer aktuell in unserem Tech-Shop - unter www.sailtec.net/!

SAILTEC GmbH • Hasselbinnen 28 • 22869 Schenefeld bei Hamburg
Fon 040 / 822994-0 • Fax 040 / 8304279 • Email info@sailtec.de • Internet www.sailtec.de

PROPORTIONALE DREHZAHLSTEUERUNG, DIE PRO SERIE

S000T500



Gleichstromgetriebene Querstrahler haben typisch eine AN - AUS Steuerung, die keine Variabilität bietet. Die Lösung ist der Side-Power DC Power Controller, der eine proportionale Drehzahlregelung eines DC elektrischen Bugstrahlrunders ermöglicht.

Durch diese zusätzliche Steuerbarkeit des Aggregats erhalten Sie eine noch präzisere Kontrolle über Ihr Boot, und das in allen Bedingungen.

Ein weiterer großer Vorteil ist, dass, wenn das Querstrahlruder auf weniger als voller Leistung läuft, sich die Dauerbetriebs-Beständigkeit verbessert. Wenn Sie den Strahler mit weniger als 50% der vollen Leistung betreiben, können Sie (abhängig vom konkreten Modell) das Aggregat mit annähernd Dauerbetrieb laufen lassen.

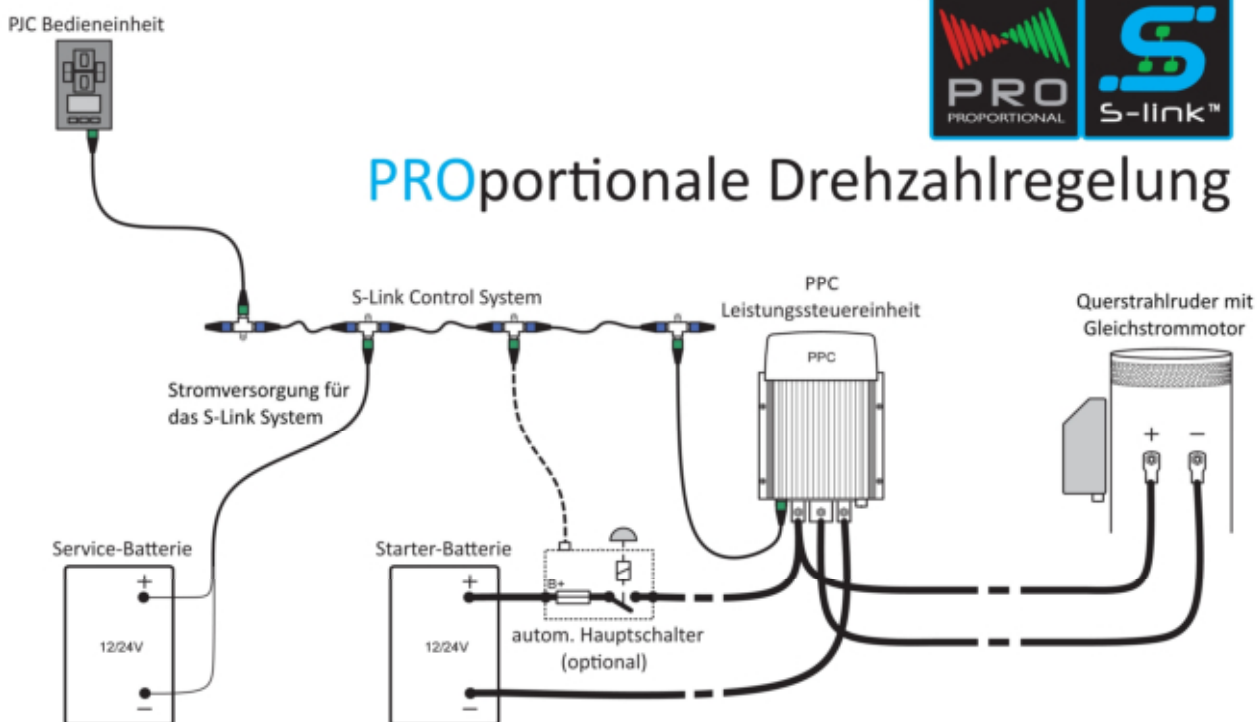

PROportionale Drehzahlregelung

Diese Preisliste ersetzt alle bisherigen. Preisänderungen bleiben ohne Vorankündigung vorbehalten. Die Preise gelten ab Schenefeld und beinhalten 19% Mehrwertsteuer.

Sonderangebote und Aktionen immer aktuell in unserem Tech-Shop - unter www.sailtec.net!

SAILTEC GmbH • Hasselbinnen 28 • 22869 Schenefeld bei Hamburg
Fon 040 / 822994-0 • Fax 040 / 8304279 • Email info@sailtec.de • Internet www.sailtec.de

PRO SERIE: DREHZAHLGESTEUERTE QUERSTRAHLER

S00T500

Für dieses System sind nicht alle Side-Power Querstrahlermodelle geeignet. Derzeit können folgende Modelle mit der Drehzahlsteuerung geliefert werden:

- SE Serie
- SE-IP Serie
- SR-Serie
- SX-Serie

PROPORTIONAL GESTEUERTE BRONZE TUNNEL QUERSTRAHLER, DIE SEP SERIE

Basierend auf der SE Serie wird die SEP Serie ab Werk vorbereitet für die PROportionalsteuerung geliefert.

Auch in funkgeschützter Ausführung lieferbar.

Im Grundpreis sind nicht enthalten: Tunnel, Bedienpanel, Batterie Hauptschalter, Sicherung, S-Link Kabel.

Art.Nr.	Modellbezeichnung	Bootslänge	Tunnel- durchmesser	Spannung	Max. Schub bei 12V/24V	Leistung bei 10,5/21V	Höhe der Antriebseinheit	Gewicht	Preis incl. 19% MWST
SPSEP25/110S	SEP 25, Einfachpropeller	> 7m	110 mm	12V	30 kg	1.50 kw	247 mm	9.5 kg	2 797.00 €
SPSEP30/125S	SEP 30, Einfachpropeller	6 - 8.5m	125 mm	12V	38 kg	1.60 kw	234 mm	9.5 kg	2 892.00 €
SPSEP40/125S	SEP 40, Einfachpropeller	8 - 10.5m	125 mm	12V	47 kg	2.20 kw	234 mm	10 kg	2 928.00 €
SPSEP50/140S	SEP 50, Einfachpropeller	8 - 11m	140 mm	12V	62 kg	2.40 kw	258 mm	15 kg	3 272.00 €
SPSEP60/185S	SEP 60, Einfachpropeller	9 - 12m	185 mm	12V/24V	73 kg	3.10 kw	265 mm	16 kg	3 392.00 €
SPSEP80/185T	SEP 80, Doppelpropeller	11 - 15m	185 mm	12V/24V	96 kg	4.40 kw	361 mm	20 kg	3 868.00 €
SPSEP100/185T	SEP 100, Doppelpropeller	12 - 17m	185 mm	12V/24V	116 kg	6.30 kw	361 mm	31 kg	4 699.00 €
SPSEP120/215T	SEP 120, Doppelpropeller	13 - 18m	215 mm	24V	139 kg	6.50 kw	389 mm	34 kg	5 046.00 €
SPSEP130/250T	SEP 130, Doppelpropeller	13 - 19m	250 mm	12V/24V	160 kg	6.50 kw	398 mm	37 kg	4 094.00 €
SPSEP150/215T	SEP 150, Doppelpropeller	14 - 20m	215 mm	24V	182 kg	8.80 kw	398 mm	38 kg	5 641.00 €
SPSEP170/250TC	SEP 170, Doppelpropeller, gegenläufig	15 - 22m	250 mm	24V	210 kg	8.00 kw	421 mm	44 kg	6 129.00 €
SPSEP210/250TC	SEP 210, Doppelpropeller gegenläufig	17 - 24m	250mm	24V	250 kg	10.00 kw	478 mm	68 kg	6 129.00 €
SPSEP240/300TCi	SEP 240, Doppelpropeller, 4-blättrig, gegenläufig	18 - 25m	300 mm	24V	300 kg	11.20 kw	500 mm	70 kg	9 866.00 €

PROPORTIONAL GESTEUERTE EXTERNE HECKSTRAHLER-SETS, SXP SERIE

Basierend auf der SX Serie wird die SXP Serie ab Werk vorbereitet für die PROportionalsteuerung geliefert.

Im Grundpreis sind nicht enthalten: Bedienpanel, Batterie Hauptschalter, Sicherung, S-Link Kabel.

Art.Nr.	Modellbezeichnung	Tunnel- durchmesser	Spannung	Max. Schub bei 12/24V	Leistung bei 10,5/21V	Abmessungen H x B x T	Gewicht	Preis incl. 19% MWST
SPSXP80/185T-12V	Heckschraube Typ SXP 80	185 mm	12V	96 kg	4.4 kw	536x361x303mm	52 kg	5 820.00 €
SPSXP80/185T-24V	Heckschraube Typ SXP 80	185 mm	24V	96 kg	4.4 kw	536x361x303mm	52 kg	5 820.00 €
SPSXP100/185T-12V	Heckschraube Typ SXP 100	185 mm	12V	116 kg	6.3 kw	536x361x303mm	57 kg	6 415.00 €
SPSXP100/185T-24V	Heckschraube Typ SXP 100	185 mm	24V	116 kg	6.3 kw	536x361x303mm	57 kg	6 415.00 €

PROPORTIONAL GESTEUERTE AUSFAHRBARE QUERSTRAHLER, SRP SERIE

Basierend auf der SR Serie wird die SRP Serie ab Werk vorbereitet für die PROportionalsteuerung geliefert.

Im Grundpreis sind nicht enthalten: Bedienpanel, Batterie Hauptschalter, Sicherung, S-Link Kabel.

Art.Nr.	Bootslänge	Tunnel- durchmesser	Spannung	Max. Schub bei 12V/24V	Leistung bei 10,5V	Maße der Antriebseinheit	Gewicht	Preis incl. 19% MWST
SPSRP80/185T	10 - 15m	185 mm	12V oder 24V	96 kg	4.4 kw	716 (L) x 413 (H) x 335 (B) mm	31 kg	5 699.00 €
SPSRP100/185T	10 - 17m	185 mm	12V oder 24V	116 kg	6.3 kw	752 (L) x 467 (H) x 335 (B) mm	44 kg	6 593.00 €

Modell SRVP inkl. separatem Einbaurahmen aus ISO Polyester:

SPSRVP80/185T+SRF-185	10 - 15m	185 mm	12V oder 24V	96 kg	4.4 kw	564 (L) x 513 (H) x 359 (B) mm	31 kg	7 484.00 €
SPSRVP100/185T+SRF-185	10 - 17m	185 mm	12V oder 24V	116 kg	6.3 kw	564 (L) x 535 (H) x 359 (B) mm	44 kg	7 841.00 €
SPSRVP130/250T+SRF-250	13 - 19m	250 mm	12V oder 24V	160 kg	6.5 kw	688 (L) x 594 (H) x 480 (B) mm	82 kg	14 436.00 €
SPSRVP170/250TC+SRF-250	15 - 22m	250 mm	24V	210 kg	8.0 kw	688 (L) x 609 (H) x 480 (B) mm	88 kg	15 221.00 €
SPSRVP210/250TC+SRF-250	17 - 24m	250 mm	24V	250 kg	11.0 kw	688 (L) x 694 (H) x 480 (B) mm	112 kg	16 732.00 €

Modell SRLP inkl. separatem Einbaurahmen aus ISO Polyester:

SPSRLP80/185T+SRF-185	10 - 15m	185 mm	12V oder 24V	96 kg	4.4 kw	845 (L) x 352 (H) x 359 (B) mm	31 kg	auf Anfrage
SPSRLP100/185T+SRF-185	10 - 17m	185 mm	12V oder 24V	116 kg	6.3 kw	845 (L) x 352 (H) x 359 (B) mm	44 kg	auf Anfrage
SPSRLP130/250T+SRF-250	13 - 19m	250 mm	12V oder 24V	160 kg	6.5 kw	957 (L) x 523 (H) x 480 (B) mm	82 kg	auf Anfrage
SPSRLP170/250T+SRF-250	15 - 22m	250 mm	24V	210 kg	8 kw	972 (L) x 523 (H) x 480 (B) mm	88 kg	auf Anfrage

Diese Preisliste ersetzt alle bisherigen. Preisänderungen bleiben ohne Vorankündigung vorbehalten. Die Preise gelten ab Schenefeld und beinhalten 19% Mehrwertsteuer.

Sonderangebote und Aktionen immer aktuell in unserem Tech-Shop - unter www.sailtec.net/!

SAILTEC GmbH • Hasselbinnen 28 • 22869 Schenefeld bei Hamburg
Fon 040 / 822994-0 • Fax 040 / 8304279 • Email info@sailtec.de • Internet www.sailtec.de

UPGRADE FÜR VORHANDENE QUERSTRAHLER, BESTEHEND AUS:

PPC POWER CONTROLLER

SP PPC520	Leistungssteuereinheit, liefert bis zu 500A, passend für - 12V Querstrahler SE25-SE60 - 24V Querstrahler SE50-SE130, SR80-SR130, SX80-SX100		1 327,00 €
SP PPC820	Leistungssteuereinheit, liefert bis zu 1000A, passend für - 12V Querstrahler SE80-SE130, SR80-SR130, SX80-SX100 - 24V Querstrahler SE150-SE240, SR170		1 594,00 €

Kabelsatz Antriebseinheit

SP 81997	Upgrade-Kit Kabelsatz und Thermosensor für Querstrahler-Antriebseinheit SR80-SR100	97,00 €
SP 81998	Upgrade-Kit Kabelsatz und Thermosensor für Querstrahler-Antriebseinheit SE100/120/210/240	53,00 €
SP 81999	Upgrade-Kit Kabelsatz und Thermosensor für Querstrahler-Antriebseinheit SE30/40/50/60/80/130/150/170	53,00 €

Bedienelement

SP PJC211	Joystick Bedienpanel mit Display für Proportionalsteuerung 12/24V - S-link System	547,00 €
SP PJC212	Doppel-Joystick Bedienpanel mit Display für Proportionalsteuerung 12/24V - S-link System	590,00 €



S-LINK SYSTEM

**FÜR SR SERIE QUERSTRAHLER (AUSFAHRBAR)
FÜR PRO SERIE QUERSTRAHLER (MIT DREHZAHLS-
STEUERUNG)**

S000T500

S-Link ist ein Bus-Steuerungssystem mit komplett intelligenter Kommunikation zwischen allen Komponenten in dem System, ganz wie ein Computer Netzwerk.

Hauptvorteile sind:

- runde, kompakte und wassergeschützte Stecker mit farblicher Kennung, zur Vermeidung eines falschen Zusammensteckens
- unlimitierte Anzahl von Befehls- oder Informationsübertragungen auf einem Kabel
- Benutzerfeedback am Bedienpanel
- intelligente Fehlerdiagnose

Basiskabel: Ist die Hauptleitung durchs Schiff

SP 61320-0.2m	Basiskabel 0,2m	37,00 €
SP 61320-2m	Basiskabel 2,0m	44,00 €
SP 61320-4m	Basiskabel 4,0m	54,00 €
SP 61320-7m	Basiskabel 7,0m	69,00 €
SP 61320-10m	Basiskabel 10,0m	88,00 €
SP 61320-15m	Basiskabel 15,0m	109,00 €
SP 61320-20m	Basiskabel 20,0m	140,00 €
SP 61326	T-Stück zum Verbinden der einzelnen Basiskabel-Abschnitte mit den Versorgungskabeln	27,00 €
SP 61327	Basiskabel-Endstück	19,00 €
SP 61322	Basiskabel-Verlängerungsstück (zur Verlängerung der Hauptleitung)	25,00 €

Versorgungskabel: Jedes im System befindliche Gerät muss mit dem Versorgungskabel mittels eines T-Stücks an das Basiskabel angeschlossen werden

SP 61321-0.4m	Versorgungskabel 0,4m	37,00 €
SP 61321-1m	Versorgungskabel 1,0m	39,00 €
SP 61321-3m	Versorgungskabel 3,0m	49,00 €
SP 61321-5m	Versorgungskabel 5,0m	59,00 €

Stromversorgungskabel: Versorgt das S-Link System mit Strom

SP 61328	Kabel Steuerspannungsversorgung, Länge 2,5m	26,00 €
----------	---	---------

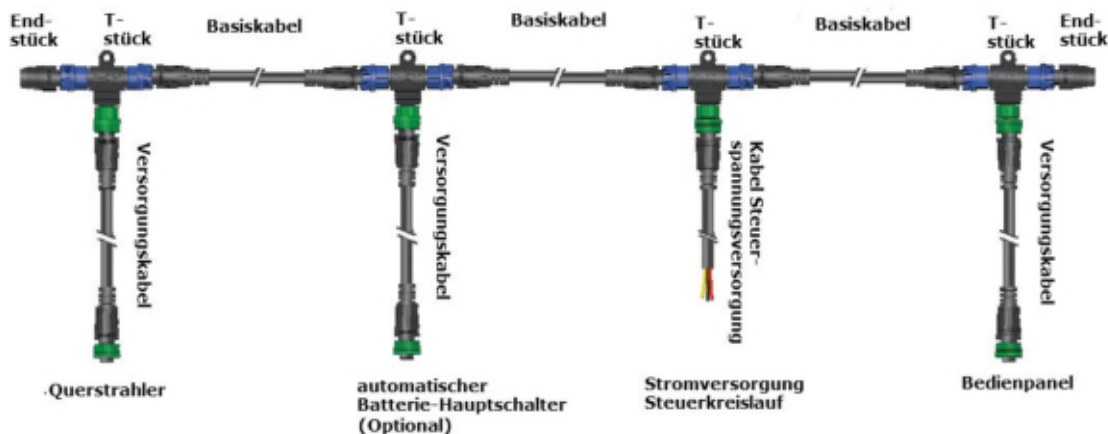

Diese Preisliste ersetzt alle bisherigen. Preisänderungen bleiben ohne Vorankündigung vorbehalten. Die Preise gelten ab Schenefeld und beinhalten 19% Mehrwertsteuer.

Sonderangebote und Aktionen immer aktuell in unserem Tech-Shop - unter www.sailtec.net!

SAILTEC GmbH • Hasselbinnen 28 • 22869 Schenefeld bei Hamburg
Fon 040 / 822994-0 • Fax 040 / 8304279 • Email info@sailtec.de • Internet www.sailtec.de

MODELLÜBERSICHT

VERTIKALE MODELLE

V700 – kleine vertikale Winde mit Edelstahl Gehäuse auf Deck, für Boote von 6-10m.

V-SERIE – vertikale Winde mit Edelstahl Gehäuse auf Deck, mit oder ohne Verholspill, für Boote von 8-27m.

VX-SERIE – vertikale Winde aus Edelstahl/ Composit Material, mit oder ohne Verholspill, für Boote von 8-20m.

VERHOLSPILL MODELLE

C-SERIE – traditionelle vertikale Verholspills.

HORIZONTALE MODELLE

HX-SERIE - horizontale Ankerwinde mit Aluminium/ Composit Gehäuse, für Boote von 8-15m

PRO-SERIE – horizontale Ankerwinde mit Edelstahl Gehäuse, für Boote von 6-15m.

PRO-FISH – horizontale Ankerwinde mit automatischem Freifall-Mechanismus, Edelstahl Gehäuse.

H-SERIE – horizontale Ankerwinde mit oder ohne Verholspill, Aluminium und Composit Gehäuse

V700

VERTIKALES ANKERSPILL FÜR KETTE/TAU-KOMBINATION

S140T400



- VERTIKALER MOTOR UNTER DECK
- FÜR REINE KETTENSYSTEME ODER TAU / KETTE KOMBINATIONEN

Die V700 vertikale Ankerwinde von Lewmar ist eine kleine, aber extrem professionell konzipierte vertikale Ankerwinde mit einer Kombinations- Nuss für Kette und Tauwerk. Merkmale der Ankerwinde:

- 100% 316 Edelstahl Gehäuse auf Deck.
- IP67 abgedichteter Motor (wasserdicht bis 1m Tiefe)
- Integrierter Anker-Lock zur Sperrung der Kettennuss auf der Grundplatte.
- Schnelle Leinengeschwindigkeit, manueller Handnotbetrieb

Wir liefern die Ankerwinde als Paket. Im Grundpreis ist enthalten: Deckseinheit und vertikaler Motor unter Deck, Kombinnuss für Kette & Tau, Kippschalter Up / Down Relais, Sicherung 35Amp

LE6670011108-312	<u>V 700 Ankerwinde</u> - Motor 12V, 320W - Maximale Zugkraft 320kg - Arbeitslast 79kg - für 6 und 7mm Kette DIN 766 und/oder 12mm Tau	699.00 €
------------------	--	----------

V SERIE

VERTIKALE ANKERSPILLS FÜR KETTE/TAU-KOMBINATION

S140T500



- HORIZONTALE MOTOR/GETRIEBEEINHEIT UNTER DECK
- MIT ODER OHNE VERHOLSPILL
- FÜR REINE KETTENSYSTEME ODER TAU / KETTE KOMBINATIONEN

Die V-Serie Ankerwinde von Lewmar ist die weltweit erste kompakte, vertikale Ankerwinde sowohl für Segel- als auch Motoryachten. Ihre wunderschön geformte Deckseinheit wird mit einem robusten und geschützten Schneckengetriebe angetrieben und bietet das Optimum an Leistung und Kontrolle. Die V1, V2 und V3 Ankerwinden besitzen alle die FastFit Motormontage. Das bedeutet für Sie die einfachste, schnellste und genauestens ausgerichtete Montage des Antriebs unter Deck. Merkmale der Ankerwinde:

- 100% 316 Edelstahl Gehäuse auf Deck.
- Konuskupplung für weiches und einfaches Einsetzen.
- Robuster und langlebiger Antrieb
- FastFit für schnelle, problemlose Montage
- Schnelle Leinengeschwindigkeit, manueller Handnotbetrieb optional

Wir liefern die Ankerwinde als Paket. Im Grundpreis ist enthalten: Deckseinheit Edelstahl, horizontale Motor/Getriebereinheit unter Deck, Kombinnuss für Kette & Tau, Relais für Zweiwegebetrieb, Kippschalter Up / Down, Sicherung

V1 MO	<u>V1 senkrechte Ankerwinde mit Kettennuss</u>	1 639.00 €
nur	- Motor 12V, 700W	
Kettenspill	- Maximale Zugkraft 454kg - Arbeitslast 113kg - Kettenstärke 8mm DIN 766 und/oder 12-16mm Tau	

V2 nur Kettenspill	<u>V2 senkrechte Ankerwinde mit Kettennuss</u> - Motor 12V, 700W oder 24V, 900W - Maximale Zugkraft 650kg (12V) bzw. 760kg (24V) - Arbeitslast 163kg (12V) bzw. 180kg (24V) - Kettenstärke 8mm, 10mm, DIN 766 - und / oder 12-16mm Tau	1 999.00 €
V2 Ketten- und Verholspill	<u>V2 senkrechte Ankerwinde mit Kettennuss und Verholspill</u> - Motor 12V, 700W oder 24V, 900W - Maximale Zugkraft 650kg (12V) bzw. 760kg (24V) - Arbeitslast 163kg (12V) bzw. 180kg (24V) - Kettenstärke 8mm, 10mm, DIN 766 - und / oder 12-16mm Tau	2 082.00 €
V3 nur Kettenspill	<u>V3 senkrechte Ankerwinde mit Kettennuss</u> - Motor 12V, 1000W oder 24V, 1000W - Maximale Zugkraft 890kg (12V) bzw. 1020kg (24V) - Arbeitslast 215kg (12V) bzw. 243kg (24V) - Kettenstärke 8mm, 10mm, DIN 766 - und / oder 12-16mm Tau	2 339.00 €
V3 Ketten- und Verholspill	<u>V3 senkrechte Ankerwinde mit Kettennuss und Verholspill</u> - Motor 12V, 1000W oder 24V, 1000W - Maximale Zugkraft 890kg (12V) bzw. 1020kg (24V) - Arbeitslast 215kg (12V) bzw. 243kg (24V) - Kettenstärke 8mm, 10mm, DIN 766 - und / oder 12-16mm Tau	2 357.00 €

Größere Modelle verfügbar. Bitte fragen Sie uns nach einem Angebot!

ZUBEHÖR FÜR DIE V SERIE

S140T500

66840054	Manueller Handnotbetrieb für V1-V3 nur Kettenspill	165.00 €
66840056	Manueller Handnotbetrieb für V1-V3 Ketten-/Verholspill	291.00 €

Optionen für Bedienelemente, Kettenklüsen, Kettenzähler und diverse Accessoires am Ende dieser Preisliste.

VX SERIE

VERTIKALE ANKERSPILLS FÜR KETTE/TAU-KOMBINATION

S000T500



- LEICHTERE UND GÜNSTIGERE ALTERNATIVE ZUR V-SERIE
- NEUE BASIS AUS KOMPOSITMATERIAL UND EDELSTAHL
- NEUE HYBRID-KETTENNUSSE AUS KOMPOSIT / EDELSTAHL
- MIT ODER OHNE VERHOLSPILL
- FÜR REINE KETTENSYSTEME ODER TAU / KETTE KOMBINATIONEN

Wir liefern die Ankerwinde als Paket. Im Grundpreis ist enthalten: Deckseinheit, Motor/Getriebeeinheit, 2-Wege-Relais

VXL1 nur Kettenspill	<u>VXL1 senkrechte Ankerwinde mit Kettennuss</u> - senkrechter Motor 12V, 500W - Maximale Zugkraft 650kg, Arbeitslast 160kg - Leinengeschwindigkeit 20 m/min - Kettenstärke 6-7mm DIN 766	861.00 €
VXL1 nur Kettenspill	<u>VXL1 senkrechte Ankerwinde mit Kettennuss</u> - senkrechter Motor 12V, 800W - Maximale Zugkraft 920kg, Arbeitslast 230kg - Leinengeschwindigkeit 21 m/min - Kettenstärke 8mm DIN 766	932.00 €

VX1 nur Kettenspill	<u>VX1 senkrechte Ankerwinde mit Kettennuss</u> - Motor 12V, 500W - Maximale Zugkraft 675kg, Arbeitslast 169kg - Leinengeschwindigkeit 25 m/min - Kettenstärke 6/7mm oder 8mm DIN 766	810.00 €
VX1 Ketten- und Verholspill	<u>VX1 senkrechte Ankerwinde mit Kettennuss</u> - Motor 12V, 500W - Maximale Zugkraft 675kg, Arbeitslast 169kg - Leinengeschwindigkeit 25 m/min - Kettenstärke 6/7mm oder 8mm DIN 766	869.00 €
VX2 nur Kettenspill	<u>VX2 senkrechte Ankerwinde mit Kettennuss</u> - Motor 12V, 700W - Maximale Zugkraft 850kg, Arbeitslast 213kg - Leinengeschwindigkeit 29 m/min - Kettenstärke 8mm oder 10mm DIN 766	1 026.00 €
VX2 Ketten- und Verholspill	<u>VX2 senkrechte Ankerwinde mit Kettennuss</u> - Motor 12V, 700W - Maximale Zugkraft 850kg, Arbeitslast 213kg - Leinengeschwindigkeit 29 m/min - Kettenstärke 8mm oder 10mm DIN 766	1 102.00 €
VX2+ nur Kettenspill	<u>VX2+ senkrechte Ankerwinde mit Kettennuss</u> - Motor 12V, 1000W - Maximale Zugkraft 1025kg, Arbeitslast 257kg - Leinengeschwindigkeit 39 m/min - Kettenstärke 8mm oder 10mm DIN 766	1 071.00 €
VX3 nur Kettenspill	<u>VX3 senkrechte Ankerwinde mit Kettennuss</u> - Motor 12V, 1500W - Maximale Zugkraft 1175kg, Arbeitslast 294kg - Leinengeschwindigkeit 40 m/min - Kettenstärke 8mm oder 10mm DIN 766	1 578.00 €
VX3 Ketten- und Verholspill	<u>VX3 senkrechte Ankerwinde mit Kettennuss</u> - Motor 12V, 1500W - Maximale Zugkraft 1175kg, Arbeitslast 294kg - Leinengeschwindigkeit 40 m/min - Kettenstärke 8mm oder 10mm DIN 766	1 661.00 €

C SERIE

VERTIKALE VERHOLSPILLS

S140T500



Lewmar's C Serie Verholspills bieten nahezu mühelose Kontrolle per Druck auf den Fusschalter.

Das WARP (Waer & Abrasion Resistant Pattern) Trommelfinish optimiert die Leistung und reduziert den Leinenabrieb um bis zu 30%. Das Verholspill ist aus Edelstahl hergestellt. Die Montage geschieht einfach und simpel von Deck.

Im Grundpreis ist enthalten:

- Deckseinheit aus Edelstahl
- Unter- Deck- Motoreinheit
- Sicherungsautomat
- Relais
- Fusstaster
- C3 für Boote bis 15m, C4 für Boote von 15-21m, C5 für Boote von 21-27m

C3	<u>C3 Verholspill</u> - Motor 12V, 1000W oder 24V, 1000 W - Maximale Zugkraft 750kg (12V), bzw. 850kg (24V) - Arbeitslast 188kg (12V) bzw. 213kg (24V)	1768.00 €
C4	<u>C4 Verholspill</u> - Motor 12V, 1600W oder 24V, 2000 W - Maximale Zugkraft 1250kg (12V), bzw. 1500kg (24V) - Arbeitslast 313kg (12V) bzw. 375kg (24V)	4 067.00 €
C5	<u>C5 Verholspill</u> - Motor 12V, 2000W oder 24V, 2000 W - Maximale Zugkraft 1450kg (12V), bzw. 1540kg (24V) - Arbeitslast 363kg (12V) bzw. 400kg (24V)	4 435.00 €

Größere Modelle verfügbar. Bitte fragen Sie uns nach einem Angebot!

Diese Preisliste ersetzt alle bisherigen. Preisänderungen ohne Vorankündigung bleiben vorbehalten. Wenn oben nicht anders spezifiziert, gelten die Preise ab Schenefeld & inklusive 19% Mehrwertsteuer.

Sonderangebote und Aktionen immer aktuell in unserem Tech-Shop - unter www.sailtec.net/!

SAILTEC GmbH • Hasselbinnen 28 • 22869 Schenefeld bei Hamburg
Fon 040 / 822994-0 • Fax 040 / 8304279 • Email info@sailtec.de • Internet www.sailtec.de

HX SERIE

HORIZONTALE ANKERWINDE FÜR KETTE/TAU-KOMBINATION
S140T400



- EFFIZIENTER, LEISER PLANETENANTRIEB
- BASIS AUS WIDERSTANDSFÄHIGEM ELOXIERTEM ALUMINIUM
- ABDECKUNG AUS STARKEM COMPOSIT VERBUNDWERKSTOFF
- SOFORT MONTAGEFERTIG UND EINFACH ZU INSTALLIEREN (VON-DECK-MONTAGE)
- IP67 ABGEDICHTETE WASSERGESCHÜTZTE EINHEIT

Wir liefern die Ankerwinde als Paket. Im Grundpreis ist enthalten:

- Ankerwinde, Stromkreisunterbrecher, 2-Wege-Relais, Kippschalter

HX1 500	<u>HX1 Ankerwinde</u> - Motor 12V, 500W - Maximale Zugkraft 700kg - Arbeitslast 175kg - Kettenstärke 6-7mm Kette DIN 766 - und/oder 12-16mm Tau	806.00 €
HX1 800	<u>HX1 Ankerwinde</u> - Motor 12V, 800W - Maximale Zugkraft 1065kg - Arbeitslast 266kg - Kettenstärke 8mm Kette DIN 766 - und/oder 12-16mm Tau	889.00 €

Optionen für Bedienelemente, Kettenzähler und diverse Accessoires am Ende dieser Preisliste.

PRO SERIE

HORIZONTALE ANKERWINDE FÜR KETTE/TAU-KOMBINATION
S140T400



- SOLIDES GEHÄUSE AUS 100% 316 EDELSTAHL, AUCH ABWEISER UND FÜHRUNGSARM
- KOMPLETTEINHEIT MIT MOTOR UND GETRIEBE INNERHALB DES GEHÄUSES.
- KRAFTVOLLER MOTOR BIETET UNGLAUBLICHE LEINENGESCHWINDIGKEIT
- MANUELLER HANDNOTBETRIEB – SIE BRAUCHEN NUR EINEN NORMALEN 1/2" KNARRENHEBEL
- UNKOMPLIZIERTE VON-DECK-MONTAGE

Wir liefern die Ankerwinde als Paket. Im Grundpreis ist enthalten:

- Deckseinheit mit integriertem Motor und Getriebe, Kombi- Nuss für Kette & Tau, Montageschlüssel, Stromkreisunterbrecher, 2-Wege-Relais, Kippschalter Up / Down

Pro 700	<u>Pro 700 Ankerwinde</u> - Motor 12V, 500W - maximale Zugkraft 320kg - Arbeitslast 79kg - Kettenstärke 6-7mm Kette DIN 766 - und/oder 12mm Tau	885.00 €
Pro 1000	<u>Pro 1000 Ankerwinde</u> - Motor 12V, 700W - maximale Zugkraft 454kg - Arbeitslast 114kg - Kettenstärke 8mm Kette DIN 766 - und/oder 14-16mm Tau	932.00 €
66000616	Option: Automatisches Freifallkit (Pro-Fish Conversion Kit)	272.00 €

PRO-FISH SERIE

HORIZONTALE ANKERWINDE FÜR KETTE/TAU-KOMBINATION
S140T400



Die PRO-FISH Ankerwinde besitzt einen automatischen Freifall Mechanismus, der Ihnen ermöglicht, sich genau an dem gewünschten Ort vor Anker zu legen.

Merkmale:

- AUTOMATISCHER FREIFALL
- SOLIDES GEHÄUSE AUS 100% 316 EDELSTAHL, AUCH ABWEISER UND FÜHRUNGSARM
- KOMPLETTEINHEIT MIT MOTOR UND GETRIEBE INNERHALB DES GEHÄUSES
- KRAFTVOLLER MOTOR BIETET UNGLAUBLICHE LEINENGESCHWINDIGKEIT
- MANUELLER HANDNOTBETRIEB – SIE BRAUCHEN NUR EINEN NORMALEN 1/2" KNARRENHEBEL
- UNKOMPLIZIERTE VON-DECK-MONTAGE

Wir liefern die Ankerwinde als Paket. Im Grundpreis ist enthalten:

- Deckseinheit mit integriertem Motor und Getriebe, Kombi- Nuss für Kette & Tau, Montageschlüssel, Stromkreisunterbrecher, 2-Wege-Relais, Kippschalter Up / Down

Pro-Fish 700	<u>Pro-Fish 700 Ankerwinde</u> - Motor 12V, 500W - maximale Zugkraft 320kg - Arbeitslast 79kg - Kettenstärke 6-7mm Kette DIN 766 - und/oder 12mm Tau	979.00 €
Pro-Fish 1000	<u>Pro-Fish 1000 Ankerwinde</u> - Motor 12V, 700W - maximale Zugkraft 454kg - Arbeitslast 114kg - Kettenstärke 8mm Kette DIN 766 - und/oder 14-16mm Tau	1 050.00 €

Optionen für Bedienelemente, Kettenzähler und diverse Accessoires am Ende dieser Preisliste.

H SERIE

HORIZONTALE ANKERWINDE FÜR KETTE/TAU-KOMBINATION
S140T500



Die moderne, horizontale H- Ankerwinde bedient sich derselben, zuverlässigen und extrem stabilen Schneckengetriebe, die Lewmar für die V-Serien entwickelt hat.

Das integrierte Schaltrelais vereinfacht die Montage extrem und ist unter dem langlebigem Gehäuse geschützt montiert.

Merkmale:

- Schnelle, einfache „One-Piece“-Montage.
- Robustes, horizontales Schneckengetriebe/ Motor Pack für zuverlässige Höchstleistungen.
- Integriertes Schaltrelais im Gehäuse montiert.
- Wasserdichtes Gehäuse bedarf nur geringster Wartung und Pflege
- Aluminium und Komposit Gehäuse zur Gewichtseinsparung
- Edelstahl Verholspilkopf mit einzigartigem Abriebs-/Gripfinish
- H2/H3 im Standard bereits mit eingesetztem Geber und Nehmer für Kettenzählwerk Einsatz
- H2 für Boote von 9-12m, H3 für Boote von 12-15m

Im Grundpreis ist enthalten:

- Ankerwinde mit integriertem Zweiwegerelais, Sicherung, Kippschalter

Diese Preisliste ersetzt alle bisherigen. Preisänderungen ohne Vorankündigung bleiben vorbehalten. Wenn oben nicht anders spezifiziert, gelten die Preise ab Schenefeld & inklusive 19% Mehrwertsteuer.

Sonderangebote und Aktionen immer aktuell in unserem Tech-Shop - unter www.sailtec.net/!

SAILTEC GmbH • Hasselbinnen 28 • 22869 Schenefeld bei Hamburg
Fon 040 / 822994-0 • Fax 040 / 8304279 • Email info@sailtec.de • Internet www.sailtec.de

H2 nur Ketten- spill	<u>H2 Ankerwinde nur Kettenuss, ohne Verholspill</u> - Motor 12V, 700W - maximale Zugkraft 650kg - Arbeitslast 163kg - Kettenstärke 8mm oder 10mm DIN 766 und - und/oder 12-14mm oder 14-16mm Tau	2 545.00 €
H2 Ketten- und Verholspill	<u>H2 Ankerwinde mit Kettenuss und Verholspill</u> - Motor 12V, 700W - maximale Zugkraft 650kg - Arbeitslast 163kg - Kettenstärke 8mm oder 10mm DIN 766 und - und/oder 12-14mm oder 14-16mm Tau	2 662.00 €
H3 nur Ketten- spill	<u>H3 Ankerwinde nur Kettenuss, ohne Verholspill</u> - Motor 12V, 1000W - maximale Zugkraft 890kg - Arbeitslast 215kg - Kettenstärke 8mm oder 10mm DIN 766 und - und/oder 12-14mm oder 14-16mm Tau	2 701.00 €
H3 Ketten- und Verholspill	<u>H3 Ankerwinde mit Kettenuss und Verholspill</u> - Motor 12V oder 24V, 1000W - maximale Zugkraft 890kg (12V) oder 1020kg (24V) - Arbeitslast 215kg (12V) oder 243kg (24V) - Kettenstärke 8mm oder 10mm DIN 766 und - und/oder 12-14mm oder 14-16mm Tau	2 827.00 €

ZUBEHÖR FÜR DIE H SERIE

S000T600		
66840045	Manueller Handnotbetrieb	468.00 €

ZUBEHÖR ANKERWINDEN

RELAIS, CONTROL BOX

S000T600		
LE68000937	12V Compact Doppelrelais VX1-VX3, V1-V3	125.00 €
LE68000938	24V Compact Doppelrelais VX1-VX3, V1-V3	125.00 €
LE68000318	12V Doppelrelais VX1-VX3, V1-V3, V5	204.00 €
LE68000319	24V Doppelrelais VX1-VX3, V1-V3, V5	210.00 €
LE68000939	12V Compact Doppelrelais Pro, V700, HX1	155.00 €
LE68000933	12V Einfachrelais C1-C6	87.00 €
LE68000934	24V Einfachrelais C1-C6	87.00 €
LE68000129	12V Control Box mit Doppelrelais VX1-VX3, V1-V3, V5	297.00 €
LE68000130	24V Control Box mit Doppelrelais VX2-VX3, V2-V3, V5	302.00 €
LE18000237	24V Control Box mit Doppelrelais für V4, V6	370.00 €
LE18000200	12V Control Box mit Doppelrelais Pro, V700	369.00 €

SICHERUNGSAUTOMAT, VERZÖGERT

S000T600



LE68000603	25 Amp Sicherung (Pro-Sport)	144.00 €
LE68000604	35 Amp Sicherung (V700)	129.00 €
LE68000348	50 Amp Sicherung (Pro 700W)	129.00 €
LE68000240	70 Amp Sicherung (Pro 1000W, C3)	129.00 €
LE68000349	90 Amp Sicherung (VPX1, VPX2, V2, H2)	129.00 €
LE68000350	110 Amp Sicherung (VX3, V3, H3)	129.00 €
LE68000351	150 Amp Sicherung (V4, V5, C4, C5)	129.00 €

BEDIENELEMENTE



FUSSTASTER, KIPPSCHALTER, HANDFERNBEDIENUNG
S140T500

LE68001031	SX Fußtaster, schwarz, Deckel geschlossen	73.00 €
LE68001030	SX Fußtaster, Edelstahl, Deckel geschlossen	148.00 €
LE6800088x	Elektrischer Fußtaster, grau, up oder down	30.00 €
LE6800091x	Elektrischer Fußtaster, weiss, up oder down	34.00 €
LE6800088x	Elektrischer Fußtaster, Edelstahl Cover, up oder down	98.00 €
LE68000593	Geschützter Kippschalter up/down	44.00 €
LE66830017	AA320 elektrische Kabel-Handfernbedienung (up/down)	193.00 €

FUNKFERNBEDIENUNG
S140T500

LE68000967	3-Schalter Fernbedienung, kabellos für Ankerwinde	462.00 €
LE68000968	5-Schalter Fernbedienung, kabellos für Ankerwinden und Bugstrahlruder	588.00 €

KETTENZÄHLER
S140T500

LE66830014	AutoAnchor AA150 Kettenzähler Plug&Play	331.00 €
LE66830015	AutoAnchor AA560 Kettenzähler Plug&Play	752.00 €
LE66830011	AutoAnchor AA710 Ankerwinden-Funkfernbedienung mit Kettenzähler	1 339.00 €
LE66830021	Sensorkabel 6.5m Länge	52.00 €
LE66830027	Sensorkabel 10m Länge	61.00 €
LE66830023	Sensorkabel 20m Länge	85.00 €

Diese Preisliste ersetzt alle bisherigen. Preisänderungen ohne Vorankündigung bleiben vorbehalten. Wenn oben nicht anders spezifiziert, gelten die Preise ab Schenefeld & inklusive 19% Mehrwertsteuer.

Sonderangebote und Aktionen immer aktuell in unserem Tech-Shop - unter www.sailtec.net!

SAILTEC GmbH • Hasselbinnen 28 • 22869 Schenefeld bei Hamburg
Fon 040 / 822994-0 • Fax 040 / 8304279 • Email info@sailtec.de • Internet www.sailtec.de



Manson ist der wohl weltweit einzige Ankerhersteller, der nichts anderes macht als eben hochseetaugliche und sehr zuverlässige **High Holding Power** Qualitätsanker herzustellen. Bei Manson können Sie sich auf Bruchsicherheit und Haltkraft unter allen Bedingungen, auch bei Einsatz in Schwerwetter und auf hoher See, felsenfest verlassen. Billige Massenprodukte mit zweifelhafter Haltkraft, möglicherweise Anker aus Guss und / oder mit hohem Bruchrisiko gibt's von Manson nicht.

Manson fertigt Anker, bis zu 3000 kg Gewicht und ist in Australien und Neuseeland mit bis zu 90% Marktanteil absoluter Marktführer. Weltweit gilt Manson für Super- und Megayachten mit seinen spiegelnd hochglänzenden Edelstahlankern als Top Standard.

Alle Manson Anker werden aus solidem Vollmaterial geschweißt. Die Manson Edelstahl Anker sind immer spiegelnd hochglänzend poliert – auch in den Schweißnähten und den Gelenken!

Alle Manson Anker sind von Lloyds mindestens als **High Holding Power (HHP)** eingestuft und werden von allen Klassifizierungsgesellschaften akzeptiert (Lloyds, DNV, ABS, GL, BV, RINA, usw.). Für jeden Manson Anker können Sie auf Wunsch auch ein Klassifikationzertifikat mit Einzelprüfzeugnis von Lloyds, Rina, DNV, ABS, GL, BV usw. erhalten.

SUPREME ANKER

Der Manson Supreme ist der einzige seriengefertigte Anker, der bisher die Lloyds Klassifizierung Super High Holding Power = extrem hohe Haltkraft bekam. Der Supreme gräbt sich sehr schnell ein, hat außerordentliche Haltkraft, ist durch Verwendung von hochfestem Stahl am Schaft fast unzerstörbar, und lässt sich durch die lange Nut, in der die Kette nach vorne gleitet, sehr leicht ausbrechen.

Die Besonderheiten des Manson Supreme sind:

- **Super High Holding Power**
- Extrem große Halteflächen
- Extrem einfach herausbrechbar durch die spezielle Langnut für die Ankerkette.
- Extrem bruchsicher und zuverlässig durch Verwendung hochfesten Stahls für den Schaft
- Extrem gute Eingrabefähigkeit durch die scharfe Spitze



EDELSTAHL SPIEGELHOCHGLANZ MANSON SUPREME ANKER – AUF BESTELLUNG

S0007300

MASUSS005	Edelstahl	2.2kg / 5lbs	-15ft	2 142.00 €
MASUSS010	Edelstahl	4.5kg / 10lbs	15-22ft	2 380.00 €
MASUSS015	Edelstahl	6.8kg / 15lbs	18-30ft	2 618.00 €
MASUSS025	Edelstahl	11.2kg / 25lbs	25-35ft	2 856.00 €
MASUSS035	Edelstahl	16kg / 35lbs	35-40ft	3 332.00 €
MASUSS045	Edelstahl	20kg / 45lbs	40-45ft	4 046.00 €
MASUSS060	Edelstahl	27kg / 60lbs	45-55ft	4 760.00 €
MASUSS080	Edelstahl	36kg / 80lbs	50-60ft	5 712.00 €
MASUSS100	Edelstahl	45kg / 100lbs	55-70ft	7 140.00 €
MASUSS125	Edelstahl	56kg / 125lbs	65-75ft	8 568.00 €
MASUSS150	Edelstahl	67kg / 150lbs	70-80ft	10 948.00 €

Die Preise sind per Seefracht kalkuliert. Luftfracht und größere Anker auf Anfrage.

Weitere lieferbare Modelle – Preise auf Anfrage -

RACER ANKER

Der Manson Racer Anker ist der erste Anker am Markt, der spezifisch für Rennyachten aller Größen angefertigt wird. Hergestellt aus Spannaluminium. Komplett verschweisst und anodisiert, gebrauchsfertig.

Der Manson Racer Anker ist ein effektiver Anker, der das zusätzliche Gewicht an Bord bedeutend verringert.



Plough Anker

Der erste Pflug Anker wurde vor 70 Jahren unter dem Namen CQR vorgestellt. Kein Anker ist für jede Bedingung perfekt, aber ein guter Pflug Anker ist eindeutig und unverändert der erprobteste Allround Anker für Segelyachten.



Ray Anker

Besticht durch seine schlanke, einfache Form und gute Hantierbarkeit. Bekannt wurde diese Ankertypen unter dem Namen Bruce, wobei der Manson Ray hochwertiger als dieser gefertigt wird. Der Ray ist optimal für begrenzte Platzverhältnisse und sandigen Boden.



Kedge Anker

Der Kedge Anker ist der optimale Anker für größere Fahrzeuge, speziell Motoryachten, auch Super- und Megayachten. Er hat spezielle Flanken und Spitzen, die die Haltkraft optimieren.



Ultimus Anker

Kostengünstiger Anker für Arbeits- und Handelsboote, die eine robuste Lösung benötigen, die den harten Anforderungen der Meeres- und Seebodenbeschaffenheiten gerecht wird.



FESTMACHER UND ANKERLEINEN

DOCKLINE

S000T400



KERN-MANTEL-FESTMACHER MIT EXTREMER BELASTBARKEIT, ANGENEHM LEHNIG, LANGFRISTIG WETTERBESTÄNDIG.

BRAIDED NYLON KERN/ 16 PLAIT POLYESTER MANTEL

PREISE PRO METER

FARBE: WEISS, SCHWARZ, BLAU, NAVY, GRAU

MRTG400x	12mm	Preis pro m	3.47 €
MRTG401x	14mm	Preis pro m	4.72 €
MRTG402x	16mm	Preis pro m	6.12 €
MRTG403x	18mm	Preis pro m	7.71 €
MRTG404x	20mm	Preis pro m	9.53 €

DOCKLINE

FERTIG-FESTMACHER

S000T600



ABGELÄNGT UND MIT EINEM AUGSPLEISS GETAKELT, WIRD MIT TASCHE GELIEFERT

BRAIDED NYLON KERN/ 16 PLAIT POLYESTER MANTEL

PREISE PRO FERTIGLÄNGE

FARBEN: WEISS, SCHWARZ, BLAU, NAVY

Art.Gr. MRWTG	12mm – 6m Länge	40.00 €
Art.Gr. MRWTG	12mm – 8m Länge	47.00 €
Art.Gr. MRWTG	14mm – 8m Länge	57.00 €
Art.Gr. MRWTG	14mm – 10m Länge	66.00 €
Art.Gr. MRWTG	16mm – 10m Länge	80.00 €
Art.Gr. MRWTG	16mm – 12m Länge	92.00 €

HARDY HEMP

S000T400



TRADITIONELLER FESTMACHER MIT HOHER LEHNIGKEIT UND BRUCHLAST.

3 STRAND POLYPROPYLENE

PREISE PRO METER

FARBE: NATURFARBEN

MRBY0006	6mm	Preis pro m	0.91 €
MRBY0015	8mm	Preis pro m	1.05 €
MRBY0024	10mm	Preis pro m	1.47 €
MRBY0033	12mm	Preis pro m	2.04 €
MRBY0042	14mm	Preis pro m	2.58 €
MRBY0051	16mm	Preis pro m	3.29 €
MRBY0060	18mm	Preis pro m	4.07 €
MRBY0069	20mm	Preis pro m	5.49 €
MRBY0087	24mm	Preis pro m	7.16 €

3 STRAND POLYESTER

S000T400



DER KLASSISCHE 3-SCHÄFTIG GESCHLAGENE FESTMACHER, HERGESTELLT AUS HOCHWERTIGEM POLYESTER, SEHR BELASTBAR, LANGFRISTIG WETTERBESTÄNDIG.

3 STRAND POLYESTER

PREISE PRO METER

FARBE: WEISS

MRAB0006	4mm	Preis pro m	0.47 €
MRAB0024	6mm	Preis pro m	0.59 €
MRAB0033	8mm	Preis pro m	0.99 €
MRAB0042	10mm	Preis pro m	1.54 €
MRAB0051	12mm	Preis pro m	2.13 €
MRAB0060	14mm	Preis pro m	2.89 €
MRAB0069	16mm	Preis pro m	3.77 €
MRAB0078	18mm	Preis pro m	4.77 €
MRAB0087	20mm	Preis pro m	5.81 €
MRAB0096	24mm	Preis pro m	7.95 €
MRAB0105	28mm	Preis pro m	10.88 €
MRAB0114	32mm	Preis pro m	14.16 €

VOLLFARBEN: NAVY, SCHWARZ

Art.Gr. MRAA	4mm	Preis pro m	0.62 €
Art.Gr. MRAA	6mm	Preis pro m	0.78 €
Art.Gr. MRAA	8mm	Preis pro m	1.33 €
Art.Gr. MRAA	10mm	Preis pro m	2.10 €
Art.Gr. MRAA	12mm	Preis pro m	3.01 €
Art.Gr. MRAA	14mm	Preis pro m	4.07 €
Art.Gr. MRAA	16mm	Preis pro m	5.31 €
Art.Gr. MRAA	18mm	Preis pro m	6.74 €
Art.Gr. MRAA	20mm	Preis pro m	8.29 €
Art.Gr. MRAA	24mm	Preis pro m	11.92 €
Art.Gr. MRAA	28mm	Preis pro m	16.32 €

MULTIPLAIT NYLON

S000T400



QUADRATGEFLOCHTENES TAUWERK, EXTREM LEHNIG, GUTES HANDLING.

8 STRAND NYLON. LEHNIGES, QUADRATGEFLOCHTENES TAUWERK

PREISE PRO METER

FARBE: WEISS

MRGC0024	12mm	Preis pro m	3.96 €
MRGC0033	14mm	Preis pro m	4.74 €
MRGC0042	16mm	Preis pro m	5.91 €
MRGC0051	18mm	Preis pro m	7.64 €
MRGC0060	20mm	Preis pro m	9.15 €
MRGC0069	24mm	Preis pro m	12.28 €
MRGC0078	28mm	Preis pro m	14.78 €
MRGC0087	32mm	Preis pro m	20.06 €

VOLLFARBE: NAVY

MRGC0146	12mm	Preis pro m	4.75 €
MRGC0167	14mm	Preis pro m	5.69 €
MRGC0148	16mm	Preis pro m	7.09 €
MRGC0175	18mm	Preis pro m	9.17 €
MRGC0193	20mm	Preis pro m	10.97 €
MRGC0180	24mm	Preis pro m	14.73 €
MRGC0196	28mm	Preis pro m	17.74 €
MRGC0198	32mm	Preis pro m	24.07 €

Diese Preisliste ersetzt alle bisherigen. Preisänderungen bleiben ohne Vorankündigung vorbehalten. Die Preise gelten ab Schenefeld und beinhalten 19% Mehrwertsteuer.

Sonderangebote und Aktionen immer aktuell in unserem Tech-Shop - unter www.sailtec.net!

FALTBARES STEUERRAD

S40T400

Lewmar's innovatives und patentiertes „Folding Wheel“ ist einzigartig. Das schnelle und einfache Falprinzip ist ein raumsparendes Konzept für Cockpits kleinerer Yachten. Konventionelle Steuerräder grenzen den Bewegungsraum im Cockpit beträchtlich ein, während das faltbare Steuerrad diese Einschränkung nahezu eliminiert.

Art.Nr.	Spezifikation	Preis incl. 19% MWST
Nabe passend für 1" (25,4mm) konische Wellen (Standard Whitlock/ Lewmar Welle):		
LE89700375	813mm Steuerrad, 6 Speichen, Lederbezug	1 376.00 €
LE89700376	914mm Steuerrad, 6 Speichen, Lederbezug	1 451.00 €
LE89700377	1016mm Steuerrad, 6 Speichen, Lederbezug	1 528.00 €
LE89700520	1066mm Steuerrad, 6 Speichen, Lederbezug	1 618.00 €
Nabe passend für 1" (25,4mm) zylindrische Wellen:		
LE89700406	813mm Steuerrad, 6 Speichen, Lederbezug	1 446.00 €
LE89700407	914mm Steuerrad, 6 Speichen, Lederbezug	1 521.00 €
LE89700408	1016mm Steuerrad, 6 Speichen, Lederbezug	1 598.00 €
LE89700521	1066mm Steuerrad, 6 Speichen, Lederbezug	1 688.00 €

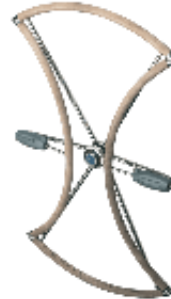

COMMODORE STEUERRAD

S140T500

Das Commodore Edelstahl Steuerrad hat 5, bzw. 8 Einfachspeichen. Es wird mit Lederbezug auf dem Ring geliefert.

Art.Nr.	Spezifikation	Preis incl. 19% MWST
LE89700264	660mm Steuerrad, 5 Einfachspeichen, flach	847.00 €
LE89700265	710mm Steuerrad, 5 Einfachspeichen, flach	863.00 €
LE89700266	760mm Steuerrad, 5 Einfachspeichen, flach	876.00 €
LE89700267	810mm Steuerrad, 5 Einfachspeichen, flach	914.00 €
LE89700268	910mm Steuerrad, 5 Einfachspeichen, flach	968.00 €
LE89700024	1070mm Steuerrad, 8 Einfachspeichen, flach	1 205.00 €
LE89700025	1220mm Steuerrad, 8 Einfachspeichen, flach	1 293.00 €
LE89700298	710mm Steuerrad, 5 Einfachspeichen, gekröpft	863.00 €
LE89700299	760mm Steuerrad, 5 Einfachspeichen, gekröpft	875.00 €
LE89700300	810mm Steuerrad, 5 Einfachspeichen, gekröpft	914.00 €
LE89700301	910mm Steuerrad, 5 Einfachspeichen, gekröpft	968.00 €
LE89700064	1220mm Steuerrad, 5 Einfachspeichen, gekröpft	1 293.00 €



MINI MAXI STEUERRAD

S140T500

Das Mini Maxi Edelstahl Steuerrad hat 5 Doppelspeichen.

Es wird mit Lederbezug auf dem Ring und den Speichenenden geliefert.

Art.Nr.	Spezifikation	Preis incl. 19% MWST
LE89700092	910mm Steuerrad, 5 Doppelspeichen, flach	1 531.00 €
LE89700093	1020mm Steuerrad, 5 Doppelspeichen, flach	1 607.00 €
LE89700094	1070mm Steuerrad, 5 Doppelspeichen, flach	1 692.00 €
LE89700095	1220mm Steuerrad, 5 Doppelspeichen, flach	1 779.00 €
LE89700096	1320mm Steuerrad, 5 Doppelspeichen, flach	2 030.00 €



FASTNET STEUERRAD (ALUMINIUM, DOPPELSPEICHEN) Preise auf Anfrage.

CARBON STEUERRAD (3 Y-SPEICHEN) Preise auf Anfrage.

STEUERRAD ZUBEHÖR

S000T600

Art.Nr.	Spezifikation	Preis incl. 19% MWST
LE89100143	Bremsknebel Edelstahl, Gesamtlänge 85mm, M10, passend für Commodore Steuerrad	104.00 €
LE89100144	Bremsknebel Edelstahl, Gesamtlänge 130mm, M10, passend für Mini Maxi Steuerrad	107.00 €
LE89800053	Bremsknebel Kunststoff M8 weiss, für Bavaria ab 2004 Baujahr	31.00 €
LE89800014	Bremsknebel Kunststoff M10 weiss, für Bavaria bis 2004 Baujahr	40.00 €
LE89700161	Quick Release Radmutter, Edelstahl, passend für Commodore Steuerrad	37.00 €
LE89700162	Quick Release Radmutter, Edelstahl, passend für Mini Maxi Steuerrad	45.00 €
LE89400327	Relingshalterung für Steuerrad, Edelstahl	204.00 €



Diese Preisliste ersetzt alle bisherigen. Preisänderungen bleiben ohne Vorankündigung vorbehalten. Die Preise gelten ab Schenefeld und beinhalten 19% Mehrwertsteuer.

Sonderangebote und Aktionen immer aktuell in unserem Tech-Shop - unter www.sailtec.net!

SAILTEC GmbH • Hasselbinnen 28 • 22869 Schenefeld bei Hamburg
Fon 040 / 822994-0 • Fax 040 / 8304279 • Email info@sailtec.de • Internet www.sailtec.de

LEWMAR STEUERSYSTEME

Es gibt kaum einen vielfältigeren Produktbereich als Schiffsteuerungssysteme für Segelyachten. Jede Yacht hat ihr eigenes, individuell zusammengestelltes System, und Wiederholungen kommen nur im Serienbau vor. Wir liefern das gesamte Steuerungsprogramm von Lewmar, das in Bezug auf seine Produktbreite so weit gefächert ist, daß quasi JEDE Segelyacht damit optimal versorgt ist. Das Produkt teilt sich in drei wesentliche Kategorien, die sich auf die Systemfunktionalität beziehen:

- Drahtseil- oder HiTech-Tauwerk-Steuerungen / Lewmar Produktbezeichnung = Constellation
- Schubstangen Steuerungen / Lewmar Produktbezeichnung = Cobra.
- Gelenkwellen Steuerungen / Lewmar Produktbezeichnung = Mamba.

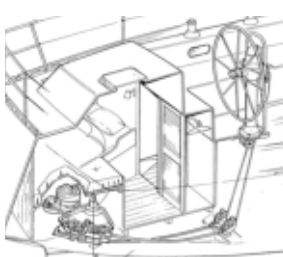

Beispiel für ein Constellation Bowdenzug System

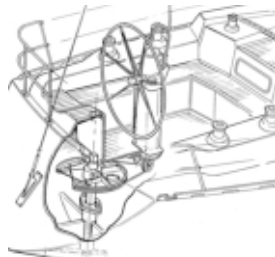

Beispiel für ein Constellation System

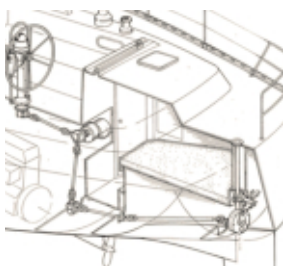

Beispiel für ein Mamba System

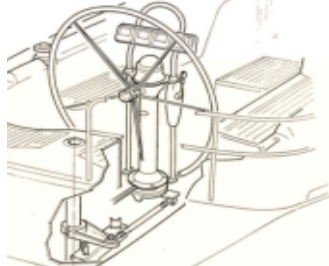

Beispiel für ein Cobra System

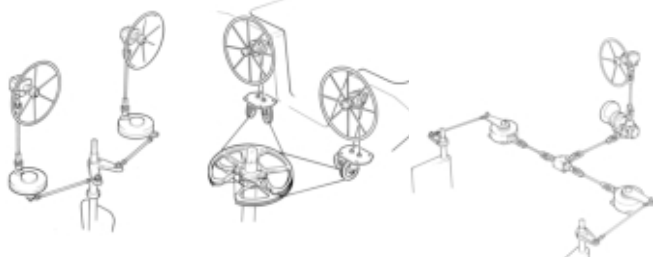

Beispielhafte Variationsmöglichkeiten für zwei Ruder und / oder zwei Steuerstände



Neben der optimalen Konfiguration des Kraftübertragungssystems gehört natürlich auch die Wahl der richtigen Steuersäule und des passenden Steuerrades dazu.

Fragen Sie uns zum Thema! Wir haben sehr viel Erfahrung mit mechanischen und hydraulischen Steuerungssystemen für Segel- und Motoryachten. Gerne bieten wir Ihnen ein System an, das exakt für Ihre Yacht maßgeschneidert ist.

LEWMAR AUTOPILOTMOTOREN

S000T600

Autopilotmotoren sind die Einheiten, die die Steuerbefehle eines Autopilot Elektroniksystems umsetzen, die erforderliche Kraft auf das Ruder bringen, und dieses so zur befohlenen Kurskorrektur bewegen.

Neben diversen Spezial- und Sondermodellen liefert Lewmar ein Grundprogramm von vier verschiedenen Autopilotmotor Typen. Für alle vier Lewmar Motortypen gilt, daß sie mit jedem der marktüblichen elektronischen Steuerungssysteme zusammenarbeiten. Die Auswahl erfolgt einerseits nach den Platzverhältnissen, andererseits nach der erforderlichen aufzubringenden Kraft, und dem Typ des vorhandenen Steuerungssystems.

Integra Autopilotmotoren

- Für Seil- Schubstangen- und Gelenkwellen- Systeme.
- Werden direkt in die Integra Säule montiert
- Die Integra Zahnrad-Version wird z.B. auf den Bavaria Yachten von 9m bis 12m eingesetzt.



Direktantrieb Autopilotmotoren

- Für Seil- und Schubstangen Systeme.
- Arbeiten direkt über eine Schubstange auf den Ruderhebel oder Quadranten.

Constellation Autopilotmotoren

- Sind mit einem Zahnrad ausgerüstet.
- Werden meist direkt unter der Steuersäule eingebaut.
- Sind technisch so konzipiert, daß sie mit einer Kette auf die Steuerradwelle der Steuersäule zugreifen.



Mamba Autopilotmotoren

- Sind mit einem Kupplungssitz zur Montage auf einem Getriebe konfiguriert.
- Arbeiten in Gelenkwellensteuerungs-Systemen.
- Sind damit optimal vielfältig an quasi jeder Stelle des Systems einsetzbar.

INTEGRA ANTRIEB AUTOPILOTMOTOREN

LE89300136	Bavaria Integra Antrieb, 12V	3 292.00 €
LE89300137	Integra Mamba Antrieb, 12V	3 032.00 €
LE89300203	Integra Cobra Antrieb, 12V	3 258.00 €

DIREKTANTRIEB AUTOPILOTMOTOREN, INKL. SCHUBSTANGE

LE89300039	Direktantrieb Autopilot Motor, 1/4 PS, 12V	3 603.00 €
LE89300100	Direktantrieb Autopilot Motor, Bavaria, 12V	3 474.00 €

CONSTELLATION ZAHNRAD AUTOPILOTMOTOREN UNTER DER STEUERSÄULE

LE89300086	Constellation Autopilot Motor, 1/4 PS, 12V	3 576.00 €
LE89300028	Constellation Autopilot Motor, Bavaria, 1/4 PS, 12V	3 344.00 €

MAMBA AUTOPILOTMOTOREN FÜR GELENKWELLEN STEUERUNGEN

LE89300053	Mamba Autopilot Motor, 1/4 PS, 12V	3 117.00 €
LE89300054	Mamba Autopilot Motor, 1/4 PS, 24V	3 370.00 €
LE89300060	Mamba Autopilot Motor, 1/2 PS, 24V	5 441.00 €

Weitere auf Anfrage.

ERSATZTEILE, REPARATURSÄTZE, UPGRADES FÜR SERIENYACHTEN

Als langjähriger Vertriebspartner für Lewmar - wir machen diesen Job seit 1986 - kennen wir die Ausrüstungs-Spezifikationen der Lewmar Zulieferungen für Serienyachten genau. Uns liegen die Original Lewmar Stücklisten über die letzten Jahrzehnte so vollständig wie verfügbar vor. Möchten Sie das Steuersystem Ihrer Hanse, Bavaria, Jeanneau, Beneteau, Dufour, Grand Soleil, Hunter, X-Yacht, was auch immer warten oder upgraden? Sprechen Sie uns an - wir haben für zahlreiche Yachten fertig ausgearbeitete Vorschläge - zum Beispiel zum Nachrüsten eines Autopilot Systems, oder zum Nachrüsten einer Radsteuerung!

PREISLISTE STEUERRÄDER



Seite 1 von 1, Stand Januar 2018

Auf allen Solimar Steuersäulen mit 710mm Standardhöhe ist es möglich, Steuerräder von 500-1400mm Durchmesser zu installieren.

Edelstahl Steuerrad Eigenschaften:

- Die Aussenringe sind aus 22mm Edelstahlrohr hergestellt.
- Die Speichen sind verjüngt und aus 16mm Edelstahlrohr hergestellt.
- Die Steuerradaufnahme ist standardmäßig zylindrisch und hat 25mm Durchmesser x 60mm Tiefe, Passfedernut 6mm.
- Gegen Aufpreis kann jedes Steuerrad auch mit anderen Nabenmaßen hergestellt werden

EDELSTAHL STEUERRÄDER, EINFACHSPEICHEN

S000T500

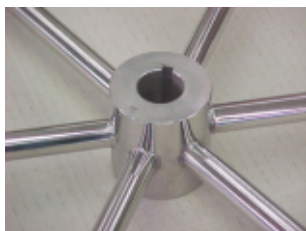

		mit Lederbezug	ohne Lederbezug
SO022050	500mm Steuerrad mit 6 Speichen	895.00 €	565.00 €
SO022060	600mm Steuerrad mit 6 Speichen	895.00 €	565.00 €
SO022070	700mm Steuerrad mit 6 Speichen	942.00 €	581.00 €
SO022080	800mm Steuerrad mit 6 Speichen	973.00 €	581.00 €
SO022090	900mm Steuerrad mit 6 Speichen	1 036.00 €	612.00 €
SO022100	1000mm Steuerrad mit 6 Speichen	1 178.00 €	691.00 €
SO022110	1100mm Steuerrad mit 6 Speichen	1 193.00 €	691.00 €
SO022120	1200mm Steuerrad mit 6 Speichen	1 272.00 €	722.00 €

EDELSTAHL STEUERRÄDER, DOPPELSPEICHEN

S000T500



Versetzte Speichen



Doppelspeichen

		mit Lederbezug	ohne Lederbezug
SO022S090	900mm Ø mit 6 vers. Speichen	1 083.00 €	659.00 €
SO022S100	1000mm Ø mit 6 vers. Speichen	1 241.00 €	754.00 €
SO022S110	1100mm Ø mit 6 vers. Speichen	1 256.00 €	754.00 €
SO022S120	1200mm Ø mit 6 vers. Speichen	1 335.00 €	785.00 €
SO023S130	1300mm Ø mit 8 vers. Speichen	1 366.00 €	769.00 €
SO023S140	1400mm Ø mit 8 vers. Speichen	1 444.00 €	785.00 €
SO023S150	1500mm Ø mit 10 vers. Speichen	1 711.00 €	1 036.00 €
SO023D090	900mm Ø mit 5 Doppelspeichen	1 523.00 €	1 099.00 €
SO023D100	1000mm Ø mit 5 Doppelspeichen	1 664.00 €	1 177.00 €
SO023D110	1100mm Ø mit 5 Doppelspeichen	1 742.00 €	1 240.00 €
SO023D120	1200mm Ø mit 5 Doppelspeichen	1 806.00 €	1 256.00 €
SO023D130	1300mm Ø mit 5 Doppelspeichen	1 853.00 €	1 256.00 €
SO023D140	1400mm Ø mit 5 Doppelspeichen	1 915.00 €	1 256.00 €
SO023D150	1500mm Ø mit 5 Doppelspeichen	1 962.00 €	1 287.00 €
SO023D160	1600mm Ø mit 5 Doppelspeichen	2 041.00 €	1 287.00 €
SO023D170	1700mm Ø mit 5 Doppelspeichen	2 104.00 €	1 319.00 €

GRÖßERE STEUERRÄDER AUF ANFRAGE (BIS 2200MM DURCHMESSER LIEFERBAR)

ECHTLEDER BEZUG AUF DEM RING, DO-IT-YOURSELF

S000T500

LIEFERUNG LOSE ZUM SELBST AUFNÄHEN, FARBE: DIVERSE FARBEN LIEFERBAR

SO053G050	Echtleder Bezug, 22mm Rohr, bis 500mm Raddurchm.	220.00 €
SO053G060	Echtleder Bezug, 22mm Rohr, bis 600mm Raddurchm.	220.00 €
SO053G070	Echtleder Bezug, 22mm Rohr, bis 700mm Raddurchm.	220.00 €
SO053G080	Echtleder Bezug, 22mm Rohr, bis 800mm Raddurchm.	220.00 €
SO053G090	Echtleder Bezug, 22mm Rohr, bis 900mm Raddurchm.	220.00 €
SO053G100	Echtleder Bezug, 22mm Rohr, bis 1000mm Raddurchm.	251.00 €
SO053G110	Echtleder Bezug, 22mm Rohr, bis 1100mm Raddurchm.	283.00 €
SO053G120	Echtleder Bezug, 22mm Rohr, bis 1200mm Raddurchm.	314.00 €
SO053G130	Echtleder Bezug, 22mm Rohr, bis 1300mm Raddurchm.	345.00 €
SO053G140	Echtleder Bezug, 22mm Rohr, bis 1400mm Raddurchm.	377.00 €
SO053G150	Echtleder Bezug, 22mm Rohr, bis 1500mm Raddurchm.	408.00 €
SO053G160	Echtleder Bezug, 22mm Rohr, bis 1600mm Raddurchm.	440.00 €
SO053G170	Echtleder Bezug, 22mm Rohr, bis 1700mm Raddurchm.	471.00 €
SO053G180	Echtleder Bezug, 22mm Rohr, bis 1800mm Raddurchm.	534.00 €

SO053GR	Echtleder Bezug für Speichen, ca. 10cm Länge Preis pro einzelne Speiche	19.00 €
---------	--	---------

ALUMINIUM STEUERRÄDER, DOPPELSPEICHEN

S000T500



Steuerrad Aluminium eloxiert (Speichen grau, Nabe schwarz), Doppelspeichen, mit Lederbezug auf dem Ring und dem Anfang der Speichen

SO024DHA080	800mm Ø mit 5 Doppelspeichen	1 962.00 €
SO024DHA090	900mm Ø mit 5 Doppelspeichen	2 010.00 €
SO024DHA100	1000mm Ø mit 5 Doppelspeichen	2 104.00 €
SO024DHA110	1100mm Ø mit 5 Doppelspeichen	2 198.00 €
SO024DHA120	1200mm Ø mit 5 Doppelspeichen	2 292.00 €
SO024DHA130	1300mm Ø mit 5 Doppelspeichen	2 418.00 €
SO024DHA140	1400mm Ø mit 5 Doppelspeichen	2 481.00 €
SO024DHA150	1500mm Ø mit 5 Doppelspeichen	2 606.00 €
SO024DHA160	1600mm Ø mit 5 Doppelspeichen	2 763.00 €
SO024DHA170	1700mm Ø mit 6 Doppelspeichen	2 920.00 €
SO024DHA170	1800mm Ø mit 6 Doppelspeichen	3 454.00 €

EDELSTAHL STEUERRÄDER, MIT HOLZRING

S000T500

Preise auf Anfrage.



Diese Preisliste ersetzt alle bisherigen. Preisänderungen bleiben ohne Vorankündigung vorbehalten. Die Preise gelten ab Schenefeld und beinhalten 19% Mehrwertsteuer.

Sonderangebote und Aktionen immer aktuell in unserem Tech-Shop - unter www.sailtec.net!

SAILTEC GmbH • Hasselbinnen 28 • 22869 Schenefeld bei Hamburg
Fon 040 / 822994-0 • Fax 040 / 8304279 • Email info@sailtec.de • Internet www.sailtec.de

Preisliste CARBON STEUERRÄDER



Seite 1 von 1, Stand Januar 2018

SERIE AMERICA 'S CUP

S000T500

Das Modell America 's Cup hat 5, bzw. 6 Einfachspeichen.
Es ist alternativ komplett aus Carbon oder mit einem 2-farbigem äußeren Holzring lieferbar.

Art.Nr.	Spezifikation	Preis incl. 19% MWST
SO025C090	900mm Carbon Steuerrad, 5 Einfachspeichen	4 033.00 €
SO025C100	1000mm Carbon Steuerrad, 5 Einfachspeichen	4 261.00 €
SO025C110	1100mm Carbon Steuerrad, 5 Einfachspeichen	4 576.00 €
SO025C120	1200mm Carbon Steuerrad, 5 Einfachspeichen	4 862.00 €
SO025CB090	900mm Carbon Steuerrad mit 2-farbigem Holzring, 5 Einfachspeichen	4 576.00 €
SO025CB100	1000mm Carbon Steuerrad mit 2-farbigem Holzring, 5 Einfachspeichen	4 862.00 €
SO025CB110	1100mm Carbon Steuerrad mit 2-farbigem Holzring, 5 Einfachspeichen	5 177.00 €
SO025CB120	1200mm Carbon Steuerrad mit 2-farbigem Holzring, 5 Einfachspeichen	5 520.00 €



SERIE TRANSAT

S000T500

Das Modell Transat hat 3 Einfachspeichen.

Art.Nr.	Spezifikation	Preis incl. 19% MWST
SO025CK090	900mm Carbon Steuerrad, 3 Einfachspeichen	3 432.00 €
SO025CK100	1000mm Carbon Steuerrad, 3 Einfachspeichen	3 718.00 €



SERIE ADMIRAL

S000T500

Das Modell Admiral hat 3 Y-Speichen.

Art.Nr.	Spezifikation	Preis incl. 19% MWST
SO025CY110	1100mm Carbon Steuerrad, 3 Y-Speichen	4 748.00 €
SO025CY120	1200mm Carbon Steuerrad, 3 Y-Speichen	5 205.00 €
SO025CY150	1500mm Carbon Steuerrad, 3 Y-Speichen	6 321.00 €
SO025CY160	1600mm Carbon Steuerrad, 3 Y-Speichen	7 007.00 €
SO025CY170	1700mm Carbon Steuerrad, 3 Y-Speichen	8 294.00 €



Die Solimar Steuerradnabe ist zylindrisch 25 x 60mm, mit einer 6mm Passfedernut. Solimar Steuerräder können aber auch mit Naben-Maßen für andere Steuersäulenfabrikate als hergestellt werden (z.B. für 25mm konische Welle).

Diese Preisliste ersetzt alle bisherigen. Preisänderungen bleiben ohne Vorankündigung vorbehalten. Die Preise gelten ab Schenefeld und beinhalten 19% Mehrwertsteuer.

Sonderangebote und Aktionen immer aktuell in unserem Tech-Shop - unter www.sailtec.net!

SAILTEC GmbH • Hasselbinnen 28 • 22869 Schenefeld bei Hamburg
Fon 040 / 822994-0 • Fax 040 / 8304279 • Email info@sailtec.de • Internet www.sailtec.de

SOLIMAR STEUERSYSTEM

S000T500

MIT STEUERSÄULE TYP ORCA, SCHUBSTANGENÜBERTRAGUNG UND 2 HEBELN

BEISPIELKONFIGURATION ZUR EINSCHÄTZUNG DER KOSTEN.
BITTE FRAGEN SIE IHRE EXAKTE WUNSCH-SPEZIFIKATION AN!

Kraftübertragung über eine Schubstange, die auf einen Hebel unter der Steuersäule und einen Hebel auf der Ruderwelle greift.

Passend für Yachten bis 42 - 45 Fuss LÜA, je nach Verdrängung und Rudersituation.

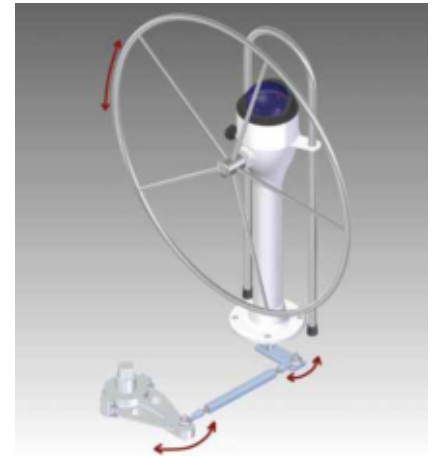

Serie 607 Schubstangensystem

Art.-Nr.		Stck.	Einzelpreis	Gesamtpreis
SOORCA-607/6	Aluminium "Classic" Steuersäule Typ Orca, Getriebesystem 607/6, 710mm hoch, Steuerradwelle auf Edelstahl Kugellagern, mit Kupplung und Bremse und mit Aluminium unter-Deck Gegenplatte mit Endstops	1		2 386.00 €
SO001A	Aluminium Schnellverschluss- Mutter für das Steuerrad	1		35.00 €
SO019	Gerader 25mm Edelstahl Schutzbügel für die Steuersäule, mit Topplatte für 5"= 127mm Kompass 300mm breit, 1200mm hoch	1		314.00 €
SO00180	Edelstahl Montagebolzen M12x80, hochglanzpolierter Kopf, komplett mit Mutter und Scheibe	4	12.00 €	48.00 €
SO065	Edelstahl Hebel unter der Steuersäule	1		204.00 €
SO051L1	Horizontale Edelstahl Schubstange, Länge 1000mm, 1 Ende verschweißt, 1 Ende offen (Überlänge)	1		283.00 €
SO043	Sphärisch gelagerter Edelstahl Kugelkopf mit Gewintheadapter M16	2	94.00 €	188.00 €
SO042	Aluminium Ruderhebel, ohne Bohrung	1		298.00 €

Gesamtpreis für dieses Steuersystem, ohne Steuerrad

3 756.00 €

Optionen

Art.-Nr.		Stck.	Preis inkl. MwSt.
SO019BW4	5" Kompass Typ Riviera mit Gehäuse und Abdeckkappe	1	499.00 €
SO032A	Weiß hochglanzlackiertes Aluminium Schaltgehäuse (passt für diverse Schaltungen)	1	471.00 €
SO032TX	Einhebel Schaltmechanismus Typ TX	1	392.00 €
SO019A	Gerader 25mm Edelstahl Schutzbügel, komplett mit Basisplatte für 5"=127mm Kompassmontage. Breite 300mm, Höhe 1200mm. Vorbereitet für Einhebelschaltung auf Steuerbordseite	1	377.00 €
SO055L300	Fiberglass Instrumentengehäuse, für 2 Standardinstrumente 110x115mm, Aussenmaße 150x290mm, passend für Bügelbreite 300mm	1	424.00 €
SO055PG	Fiberglass Instrumentengehäuse, für 4 Standardinstrumente oder 1 großes Instrument, Aussenmaße 295mm Höhe x 380mm Breite x 110mm Tiefe, passend für Bügelbreite bis 340mm	1	534.00 €
SO055PU	Fiberglass Instrumentengehäuse, für 1 mittelgroßes Instrument, Aussenmaße 280mm Höhe x 340mm Breite x 110mm Tiefe, passend für Bügelbreite bis 300mm	1	471.00 €

STEUERRÄDER

Preise für Edelstahl und Carbon Steuerräder – siehe separate Preislisten.

COCKPITTISCHE UND WEITERE ACCESSOIRES

Preise für weitere Accessoires – auf Anfrage

Diese Preisliste ersetzt alle bisherigen. Preisänderungen bleiben ohne Vorankündigung vorbehalten. Die Preise gelten ab Schenefeld und beinhalten 19% Mehrwertsteuer.

Sonderangebote und Aktionen immer aktuell in unserem Tech-Shop - unter www.sailtec.net!

SAILTEC GmbH • Hasselbinnen 28 • 22869 Schenefeld bei Hamburg
Fon 040 / 822994-0 • Fax 040 / 8304279 • Email info@sailtec.de • Internet www.sailtec.de

PREISLISTE STEUERSYSTEM DRAHTSEILSTEUERUNG NR. 1



Seite 1 von 1, Stand Januar 2018

SOLIMAR STEUERSYSTEM

S000T500

MIT STEUERSÄULE 502, KETTE, DRAHTSEIL UND 80 GRAD QUADRANT

BEISPIELKONFIGURATION ZUR EINSCHÄTZUNG DER KOSTEN.
BITTE FRAGEN SIE IHRE EXAKTE WUNSCH-SPEZIFIKATION AN!

Kraftübertragung über Kette und Steuerseil über einen Satz Rollen unter der Steuersäule und einen Satz Rollen achtern auf einen 80 Grad Quadranten

Passend für Yachten bis ca. 39 Fuss LüA



Serie 604 Drahtseilsteuerungssystem Nr. 1

Art.-Nr.		Stck.	Einzelpreis	Gesamtpreis
SO502	Aluminium "Classic" Steuersäule Typ 502, 100mm Rohr, Zahnrad Z12 für 5/8" Kette, 710mm hoch, Steuerradwelle auf Edelstahl Kugellagern, mit Kupplung und Bremse, weiss lackiert	1		1 363.00 €
SO001A	Aluminium Schnellverschluss- Mutter für das Steuerrad	1		35.00 €
SO0195	Gerader 25mm Edelstahl Schutzbügel für die Steuersäule, mit Topplatte für 5"=127mm Kompass. 230mm breit, 1200mm hoch	1		314.00 €
SO00180	Edelstahl Montagebolzen M12x80, hochglanzpolierter Kopf, komplett mit Mutter und Scheibe	4	12.00 €	48.00 €
SO007100	Aluminium unter-Deck Gegenplatte für die Steuersäule, komplett mit gekreuzt angeordneten, hängenden, einstellbaren 100mm Umlenkscheiben	1		518.00 €
SO01558	1m antimagnetische Edelstahlkette 5/8" ASA	1		173.00 €
SO01658	Edelstahl Kettenschloss 5/8"	2	19.00 €	38.00 €
SO013601458L6	Komplettsatz mit 6mm Edelstahldraht, 2x 3m Länge, mit Endfitting zur Ankopplung an 5/8" Kette	1		204.00 €
SO008100	100mm Einzelrolle, silber eloxiert, mit liegendem Gehäuse, über gesinterte Buchse gelagert	2	220.00 €	440.00 €
SO009R200G080	80 Grad Aluminium Quadrant, Radius 200mm, 2 Führungsnuten, mit Pilotbohrung, für max. 80mm Ruderschaft-Durchmesser	1		298.00 €
SO01710	Edelstahl Augschraube zur Steuerseil Aufnahme auf dem Quadranten, M10, mit Mutter	2	19.00 €	38.00 €
SO07160726	Set mit 2 Spitzkauschen und 4 Klemmen, für 6mm Edelstahldraht	1		35.00 €

Gesamtpreis für dieses Steuersystem, ohne Steuerrad

3 504.00 €

Optionen

Art.-Nr.		Stck.	Preis inkl. MwSt.
SO019BW4	5" Kompass Typ Riviera mit Gehäuse und Abdeckkappe	1	499.00 €
SO032A	Weiß hochglanzlackiertes Aluminium Schaltgehäuse (passt für diverse Schaltungen)	1	471.00 €
SO032TX	Einhebel Schaltmechanismus Typ TX	1	392.00 €
SO0195D	Gerader 25mm Edelstahl Schutzbügel, komplett mit Basisplatte für 5"=127mm Kompassmontage. Breite 300mm, Höhe 1200mm. Vorbereitet für Einhebelschaltung auf Steuerbordseite	1	424.00 €
SO055L300	Fiberglass Instrumentengehäuse, für 2 Standardinstrumente 110x115mm, Aussenmaße 150x290mm, passend für Bügelbreite 300mm	1	424.00 €
SO055PG	Fiberglass Instrumentengehäuse, für 4 Standardinstrumente oder 1 großes Instrument, Aussenmaße 295mm Höhe x 380mm Breite x 110mm Tiefe, passend für Bügelbreite bis 340mm	1	534.00 €
SO055PU	Fiberglass Instrumentengehäuse, für 1 mittelgroßes Instrument, Aussenmaße 280mm Höhe x 340mm Breite x 110mm Tiefe, passend für Bügelbreite bis 300mm	1	471.00 €

STEUERRÄDER

Preise für Edelstahl und Carbon Steuerräder – siehe separate Preislisten.

COCKPITTISCHE UND WEITERE ACCESSOIRES

Preise für weitere Accessoires – auf Anfrage

Diese Preisliste ersetzt alle bisherigen. Preisänderungen bleiben ohne Vorankündigung vorbehalten. Die Preise gelten ab Schenefeld und beinhalten 19% Mehrwertsteuer.

Sonderangebote und Aktionen immer aktuell in unserem Tech-Shop - unter www.sailtec.net!

SAILTEC GmbH • Hasselbinnen 28 • 22869 Schenefeld bei Hamburg
Fon 040 / 822994-0 • Fax 040 / 8304279 • Email info@sailtec.de • Internet www.sailtec.de

WHITE STAR

S000T500

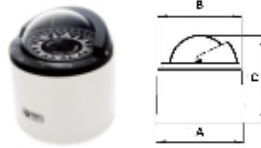

STANDARD FEATURES

- Kompassrose 5" / 130mm und 6" / 150mm.
- Vollkardanische Lagerung. · Integrierte Kompensationsmagnete.
- Beleuchtung 24V, 12V auf Anfrage. · Blendschutzglas. · Reparaturfähig.
- Schwarze Kompassrose mit 2-Grad oder 5-Grad Einteilung.
- R.I.N.A. Zertifizierung auf Anfrage verfügbar DM388/99.

AUSGEWÄHLTE MODELLE, ANDERE AUF ANFRAGE:

MODELL WHITE STAR, 6" - KOMPASSROSE 150MM, MIT GEHÄUSE
 RG620010701 B6W5 Kompass schwarz mit Gehäuse weiss, 24V, 596.00 €
 A=206mm, B=203mm, C=230mm

MODELL WHITE STAR, 5" - KOMPASSROSE 130MM, MIT GEHÄUSE
 RG620011301 BW4 Kompass schwarz mit Gehäuse weiss, 24V, 364.00 €
 A=181mm, B=169mm, C=176mm

URANIA

S000T500



STANDARD FEATURES

- Kompassrose 4" / 100mm.
- Vollkardanische Lagerung.
- Integrierte Kompensationsmagnete.
- LED Beleuchtung. · Reparaturfähig. · Ablesung normal oder Front.
- Schwarze oder blaue Kompassrose mit 2-Grad oder 5-Grad Einteilung.
- Standard Version und "High Speed" Version (für Schiffe mit mehr als 25kn Speed).
- R.I.N.A. Zertifizierung auf Anfrage verfügbar DM388/99.

AUSGEWÄHLTE MODELLE, ANDERE AUF ANFRAGE:

MODELL URANIA, 4" - KOMPASSROSE 100MM, HORIZONTALE, VERSENKTE MONTAGE
 RG620074400 BU10 Kompass schwarz, LED 12V-24V, 230.00 €
 A=110mm, B=174mm, C=154mm, D=72mm

RG620003901 BU3 Kompass schwarz, LED 12V-24V, 201.00 €
 A=125mm, B=168mm, C=159mm, D=94mm

PEGASUS

S000T500

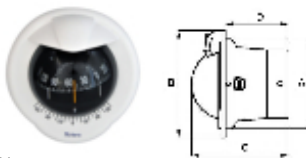

STANDARD FEATURES

- Kompassrose 4" / 100mm.
- Vollkardanische Lagerung. · LED Beleuchtung.
- Front-Ablesung. · Krängungsmesser. · Reparaturfähig.
- Schwarze oder weiße Kompassrose mit 5-Grad Einteilung.

AUSGEWÄHLTES MODELL, ANDERE AUF ANFRAGE:

MODELL PEGASUS, 4" - KOMPASSROSE 100MM, SCHOTTMONTAGE
 RG620077300 BP2 Kompass weiss, LED 12V-24V, 196.00 €
 A=136mm, B=162mm, C=145mm, D=90mm

POLARE

S000T500



STANDARD FEATURES

- Kompassrose 3" / 80mm und 4" / 100mm.
- Vollkardanische Lagerung. · LED Beleuchtung.
- Front-Ablesung. · Krängungsmesser. · Reparaturfähig.
- Schwarze, weiße, blaue oder türkise Kompassrose mit 5-Grad Einteilung.

AUSGEWÄHLTE MODELLE, ANDERE AUF ANFRAGE:

MODELL POLARE, 3" - KOMPASSROSE 80MM, SCHOTTMONTAGE
 RG620004305 BP1 Kompass schwarz, LED 12V-24V, 161.00 €
 A=136mm, B=162mm, C=145mm, D=90mm

MODELL POLARE, 4" - KOMPASSROSE 100MM, SCHOTTMONTAGE
 RG620004405 BP2 Kompass schwarz, LED 12V-24V, 189.00 €
 A=114mm, B=138mm, C=124mm, D=82mm

PHOENIX

S000T500



STANDARD FEATURES

- Kompassrose 3" / 80 mm.
- Vollkardanische Lagerung.
- Integrierte Kompensationsmagnete.
- LED Beleuchtung. · Blendschutzglas. · Front-Ablesung. · Reparaturfähig.
- Schwarze Kompassrose mit 5-Grad Einteilung.
- Standard Version und "High Speed" Version (für Schiffe mit mehr als 25kn Speed).

AUSGEWÄHLTES MODELL, ANDERE AUF ANFRAGE:

MODELL PHOENIX, 3" - KOMPASSROSE 80MM, MONTAGE AUF U-HALTER
 RG620044701 BPH2 Kompass schwarz mit U-Bügel-Halter, LED 12V-24V, 146.00 €

ZENITH

S000T500



STANDARD FEATURES

- Kompassrose 3" / 80 mm.
- Vollkardanische Lagerung.
- Integrierte Kompensationsmagnete.
- Blendschutzglas.
- Beleuchtung 12V, 24V auf Anfrage.
- Reparaturfähig.
- Standard Version und "High Speed" Version (für Schiffe mit mehr als 25kn Speed).
- Schwarze oder blaue Kompassrose mit 2-Grad Einteilung.

AUSGEWÄHLTE MODELLE, ANDERE AUF ANFRAGE:

MODELL ZENITH, 3" - KOMPASSROSE 80MM, MONTAGE AUF U-HALTER ODER SOCKEL
 RG620014601 BZ2 Kompass schwarz mit U-Bügel-Halter, 12V, 143.00 €
 A=155mm, B=124mm, C=147mm

RG620014801 BZ3 Kompass schwarz mit Sockel, 12V, 151.00 €
 A=127mm, C=124mm

VEGA

S000T500



STANDARD FEATURES

- Kompassrose 2+3/4" / 70 mm.
- Halbkardanische Lagerung. · Blendschutzglas.
- Integrierte Kompensationsmagnete. · Standard Beleuchtung 24V, 12V auf Anfrage.
- Reparaturfähig. · Schwarze Kompassrose mit 5-Grad Einteilung.

AUSGEWÄHLTES MODELL, ANDERE AUF ANFRAGE:

MODELL VEGA, 2+3/4" - KOMPASSROSE 70MM, MIT GEHÄUSE
 RG620055500 BV3 Kompass schwarz mit Sockel, 12V, 122.00 €
 A=133mm, B=109mm

STELLA

S000T500

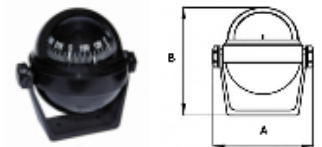

STANDARD FEATURES

- Kompassrose 2+1/2" / 60 mm.
- Nadelspitzenlagerung.
- Front-Ablesung. · Blendschutzglas.
- Lieferbar in Standard Version und "High Speed" Version (für Schiffe mit mehr als 25kn Speed).
- Schwarze oder blaue Kompassrose mit 5-Grad Einteilung.

AUSGEWÄHLTES MODELL, ANDERE AUF ANFRAGE:

MODELL STELLA, 2+1/2" - KOMPASSROSE 65MM, MONTAGE AUF U-HALTER
 RG620006802 BS2 Kompass schwarz mit U-Bügel-Halterung, 57.00 €
 A=111mm, B=120mm

Diese Preisliste ersetzt alle bisherigen. Preisänderungen ohne Vorankündigung bleiben vorbehalten. Wenn oben nicht anders spezifiziert, gelten die Preise ab Schenefeld & inklusive 19% Mehrwertsteuer.

Sonderangebote und Aktionen immer aktuell in unserem Tech-Shop - unter www.sailtec.net/!

SAILTEC GmbH • Hasselbinnen 28 • 22869 Schenefeld bei Hamburg
 Fon 040 / 822994-0 • Fax 040 / 8304279 • Email info@sailtec.de • Internet www.sailtec.de

Einer der vier großen Produktbereiche von Kobelt sind Komponenten und Komplettsysteme für Schiffssteuerungen. Kobelt's Programm ist in vielerlei Beziehung etwas ganz besonderes. Die extrem vielfältige Produktpalette bedient Yachten und Arbeitsboote ab ca. 6m Länge bis hin zu Behördenfahrzeugen, Marinebooten und der Küstenschifffahrt mit Fahrzeugen von ca. 100m Länge.

Kobelt's Produkte zeichnen sich extreme Haltbarkeit, Belastbarkeit und auch im Detail extrem durchdachte Qualität aus. Kobelt Produkte werden ausschließlich aus Feinguss- Bronze und Edelstahl hergestellt und sind dazu konzipiert, Jahrzehnte problemfrei zu arbeiten. Wir kennen kein Produkt, welches Kobelt hier qualitativ auch nur nahe kommen würde.

Das besondere an den Kobelt Schiffssteuerungssystemen ist, dass diese mit Kobelt's elektronischen Antriebskontrollsystemen quasi zu integrierten Einheiten zusammenwachsen können. Beide verwenden gemeinsame Komponenten, und die Servosteuerungen lassen sich von den Antriebssystemen von Kobelt aus bedienen. Auf diese Weise entsteht ein komplexes Steuerungssystem für Fahrzeuge jeder Art, mit extrem vielfältiger Konfigurationsmöglichkeit.

Auswahlhilfe, typische Spezifikation für einfache Hydrauliksteuerungen für kleine und mittlere Wasserfahrzeuge

P = Steuerpumpe
Z = Steuerzylinder

Schiffslänge bis		24ft. = 7.3m	31ft. = 9.4m	38ft. = 11.6m	45ft. = 13.7m	52ft. = 15.8m
Motorboot, Gleiter, 1 Maschine	Freizeit	P = 7031 Z = 7040 x 7.5	P = 7031 Z = 7040 x 7.5	P = 7003 Z = 7040 x 7.5	P = 7003 Z = 7040 x 10	P = 7005 Z = 7050 x 7.5
	gewerblich	P = 7003 Z = 7040 x 7.5	P = 7003 Z = 7040 x 10	P = 7005 Z = 7050 x 7.5	P = 7005 Z = 7050 x 10	
Motorboot, Gleiter, 2 Maschinen	Freizeit	P = 7031 Z = 7040 x 7.5	P = 7031 Z = 7040 x 7.5	P = 7003 Z = 7040 x 7.5	P = 7003 Z = 7040 x 10	
	gewerblich	P = 7003 Z = 7040 x 7.5	P = 7003 Z = 7040 x 10	P = 7005 Z = 7050 x 7.5	P = 7005 Z = 7050 x 10	P = 7005 Z = 7050 x 12
Motorboot, Verdränger, 1 Maschine	Freizeit	P = 7031 Z = 7040 x 7.5	P = 7003 Z = 7040 x 10	P = 7005 Z = 7050 x 7.5	P = 7005 Z = 7050 x 10	
	gewerblich	P = 7003 Z = 7040 x 7.5	P = 7005 Z = 7050 x 7.5	P = 7005 Z = 7050 x 10	P = 7005 Z = 7050 x 12	
Motorboot, Verdränger, 2 Maschinen	Freizeit	P = 7031 Z = 7040 x 7.5	P = 7003 Z = 7040 x 7.5	P = 7003 Z = 7040 x 10	P = 7005 Z = 7050 x 7.5	P = 7005 Z = 7050 x 10
	gewerblich	P = 7003 Z = 7040 x 7.5	P = 7003 Z = 7040 x 10	P = 7005 Z = 7050 x 7.5	P = 7005 Z = 7050 x 10	P = 7005 Z = 7050 x 12
Segelyacht	balanciertes Ruder	P = 7031 Z = 7040 x 7.5	P = 7031 Z = 7040 x 7.5	P = 7003 Z = 7040 x 10	P = 7005 Z = 7050 x 7.5	P = 7005 Z = 7050 x 10
	unbalanciertes Ruder	P = 7003 Z = 7040 x 10	P = 7003 Z = 7050 x 7.5	P = 7005 Z = 7050 x 10	P = 7005 Z = 7050 x 12	

Zylinderhub	7.5" = 200mm	10" = 254mm	12" = 305mm	16" = 406mm	20" = 508mm
Ruderhebel Länge bei 2x35°	166mm	221mm	266mm	354mm	443mm
Ruderhebel Länge bei 2x45°	-	-	216mm	287mm	359mm

MANUELLE ÖLPUMPEN

S000T300

Für verschiedene Einsatzzwecke liefert Kobelt Steuerpumpen mit fixem Fördervolumen, oder mit einstellbarem Fördervolumen (dieses sind die sogenannten Variopumpen). Die Variopumpen geben dem Schiffsführer die Möglichkeit, die Direktheit seiner Steuerung jederzeit neu einzustellen – und so nach eigenem Empfinden eine direktere oder indirektere Steuerung zu wählen. Die Einstellung erfolgt über eine von außen zugängliche Stellschraube auf der Frontseite der Pumpe.

Kobelt's Steuerpumpen sind standardmäßig mit integrierten Rückschlagventilen ausgerüstet, auf Wunsch aber auch ohne diese lieferbar (siehe unten). Die Verschlusskappen werden standardmäßig ohne Ventilierung geliefert, sind aber durch Anbohren jederzeit umbaubar.



Fixe Steuerpumpe



Vario Steuerpumpe



Ausrichtbare Steuereinheit (Lieferumfang ohne Rad)

STEUERPUMPEN MIT FESTER ÖLFÖRDERMENGE, INTEGRIERTER SPERRBLOCK

KB7031AL	Fixe Steuerpumpe, 32.8 ccm, natur, langer Schaft, zylindrisch	1 183.00 €
KB7031AN	Fixe Steuerpumpe, 32.8 ccm, natur, kurzer Schaft, zylindrisch	1 084.00 €
KB7031BN	Fixe Steuerpumpe, 32.8 ccm, schwarz, kurzer Schaft, zylindrisch	1 103.00 €
KB7031ALX	Fixe Steuerpumpe, 42.6 ccm, natur, langer Schaft, zylindrisch	1 204.00 €
KB7004AL	Fixe Steuerpumpe, 55.7 ccm, natur, langer Schaft, zylindrisch	1 148.00 €
KB7004ANT	Fixe Steuerpumpe, 55.7 ccm, natur, kurzer Schaft, Konus	1 203.00 €
KB7004ANXT	Fixe Steuerpumpe, 73.7 ccm, natur, langer Schaft, Konus	1 342.00 €

Hinweis: addiere "P" zur Bestellnummer, falls Ausführung ohne Sperrblock gewünscht ist.

VARIO STEUERPUMPEN, EINSTELLBARE ÖLMENGE, INTEGRIERTER SPERRBLOCK

KB7003AL	Steuerpumpe, 16.4 - 49.2 ccm, natur, langer Schaft, zylindrisch	1 330.00 €
KB7003BN	Steuerpumpe, 16.4 - 49.2 ccm, schwarz, kurzer Schaft, zylindr.	1 401.00 €
KB7005AL	Steuerpumpe, 32.8 - 98.3 ccm, natur, langer Schaft, zylindrisch	1 540.00 €
KB7005BN	Steuerpumpe, 32.8 - 98.3 ccm, schwarz, kurzer Schaft, zylindr.	1 617.00 €
KB7005ALT	Steuerpumpe, 32.8 - 98.3 ccm, natur, langer Schaft, Konus	1 540.00 €
KB7005ANT	Steuerpumpe, 32.8 - 98.3 ccm, natur, kurzer Schaft, Konus	1 540.00 €
KB7012AL	Steuerpumpe, 65.5 - 196.6 ccm, natur, langer Schaft, zylindrisch	2 753.00 €
KB7012AN	Steuerpumpe, 65.5 - 196.6 ccm, natur, kurzer Schaft, zylindrisch	2 753.00 €
KB7012BN	Steuerpumpe, 65.5 - 196.6 ccm, schwarz, kurzer Schaft, zylindr.	2 840.00 €

Hinweis: addiere "P" zur Bestellnummer, falls Ausführung ohne Sperrblock gewünscht ist.

OPTIONAL: MONTAGEFLANSCH FÜR DIE VARIO STEUERPUMPEN

KB70030011A	Adapterplatte zur Montage vorn / achtern am Gehäuse	92.00 €
KB70050011A	Adapterplatte zur Montage vorn / achtern am Gehäuse	113.00 €
KB70120011A	Adapterplatte zur Montage vorn / achtern am Gehäuse	152.00 €

AUSRICHTBARE STEUERPUMPENEINHEITEN, LIEFERUMFANG OHNE STEUERRAD

KB7035	Ausrichtbare Einheit mit Pumpe 7031, 32.8 ccm, Konus	1 432.00 €
KB7035X	Ausrichtbare Einheit mit Pumpe 7031X, 42.6 ccm, Konus	1 471.00 €

Diese Preisliste ersetzt alle bisherigen. Preisänderungen ohne Vorankündigung bleiben vorbehalten. Wenn oben nicht anders spezifiziert, gelten die Preise ab Schenefeld & inklusive 19% Mehrwertsteuer
Sonderangebote und Aktionen immer aktuell in unserem Tech-Shop - unter www.sailtec.net!

SAILTEC GmbH • Hasselbinnen 28 • 22869 Schenefeld bei Hamburg

Fon 040 / 822994-0 • Fax 040 / 8304279 • Email info@sailtec.de • Internet www.sailtec.de

ELEKTRISCHE ÖLPUMPEN, SERIE 7201

S000T300



Elektrische Hydraulikpumpe für unterbrochenen Einsatz. Optimal als Autopilotantrieb für Yachten von ca. 35 - 45 Fuß Länge. Mit Sicherheitsventil rechts und links. Wir liefern diese Pumpe nur ohne integrierte Relais. Einstellbare Fördermenge. Maximalleistung ca. 4 Liter./min bei 150 PSI, etwa 10 Bar, oder 0.7 Liter/min bei 1000 PSI, etwa 70 Bar. Achtung, diese Pumpe ist nicht als Heavy Duty Dauerläufer konzipiert. Das Aggregat hat keinen integrierten Öltank.

KB7201DC12	Hydropumpenaggregat 7012, 12V, ohne Relaissteuerung	2 142.00 €
KB7201DC24	Hydropumpenaggregat 7012, 24V, ohne Relaissteuerung	2 006.00 €

STEUERZYLINDER

S000T300

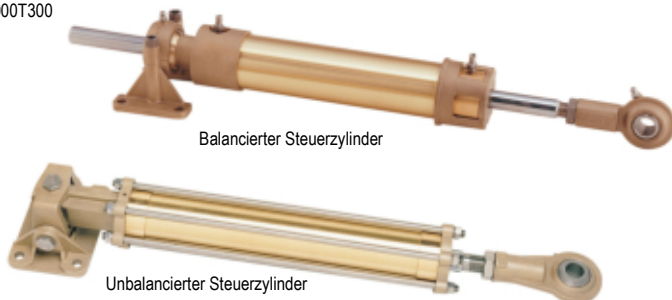

Balancierter Steuerzylinder

Unbalancierter Steuerzylinder

Ein balancierter Steuerzylinder kann als einzelner Zylinder eingesetzt werden. Unbalancierte Zylinder müssen immer paarweise verwendet werden, sind aber dann vorteilhaft, wenn die Einbausituation beengt ist, denn sie bauen kürzer!

SERIE 7040

Kolbendurchmesser 5/8" = 15.8 mm, Maximaldruck 105 Bar		
KB7040B75	Balancierter 7040 Steuerzylinder, 7.5 Zoll Hub	827.00 €
KB7040B10	Balancierter 7040 Steuerzylinder, 10 Zoll Hub	878.00 €
KB7040U75	Unbalancierter 7040 Steuerzylinder, 7.5 Zoll Hub	827.00 €
KB7040U10	Unbalancierter 7040 Steuerzylinder, 10 Zoll Hub	878.00 €

Weitere Zylinder auf Anfrage

7040 OPTIONEN

KB7041S	Ruderhebel, 166mm, für 7.5" Hub bei 2x35°	822.00 €
KB7042S	Ruderhebel, 221mm, für 10" Hub bei 2x35°	847.00 €
KB7042T	Doppel-Ruderhebel, wie oben	979.00 €

Weitere Ruderhebel auf Anfrage.

SERIE 7050

Kolbendurchmesser 3/4" = 19.1 mm, Maximaldruck 105 Bar		
KB7050B75	Balancierter 7050 Steuerzylinder, 7.5 Zoll Hub	1 097.00 €
KB7050B10	Balancierter 7050 Steuerzylinder, 10 Zoll Hub	1 172.00 €
KB7050B12	Balancierter 7050 Steuerzylinder, 12 Zoll Hub	1 233.00 €
KB7050U75	Unbalancierter 7050 Steuerzylinder, 7.5 Zoll Hub	1 097.00 €
KB7050U10	Unbalancierter 7050 Steuerzylinder, 10 Zoll Hub	1 172.00 €
KB7050U12	Unbalancierter 7050 Steuerzylinder, 12 Zoll Hub	1 233.00 €

Weitere Zylinder auf Anfrage

7050 OPTIONEN

KB7051S	Ruderhebel, für 7.5" Hub bei 2x35°	883.00 €
KB7052S	Ruderhebel, 10" und 12" Hub bei 2x35	1 117.00 €
KB7052T	Doppel-Ruderhebel, wie oben	1 274.00 €

Weitere Ruderhebel auf Anfrage.

SERIE 7065

Kolbendurchmesser 1" = 25.4 mm, Maximaldruck 105 Bar		
KB7065B75	Balancierter 7065 Steuerzylinder, 7.5 Zoll Hub	1 552.00 €
KB7065B10	Balancierter 7065 Steuerzylinder, 10 Zoll Hub	1 614.00 €
KB7065B12	Balancierter 7065 Steuerzylinder, 12 Zoll Hub	1 677.00 €
KB7065U10	Unbalancierter 7065 Steuerzylinder, 10 Zoll Hub	1 615.00 €
KB7065U12	Unbalancierter 7065 Steuerzylinder, 12 Zoll Hub	1 677.00 €
KB7065U16	Unbalancierter 7065 Steuerzylinder, 16 Zoll Hub	1 762.00 €

Weitere Zylinder auf Anfrage

7065 OPTIONEN

KB7054S	Ruderhebel, 7.5" und 10" Hub bei 2x35°	1 000.00 €
KB7054T	Doppel-Ruderhebel, wie oben	1 155.00 €
KB7065S	Ruderhebel, für 12" und 16" Hub bei 2x35°	a.A.
KB7065T	Doppel-Ruderhebel, wie oben	a.A.

Weitere Ruderhebel auf Anfrage.

SERIE 7080

Kolbendurchmesser 1+1/4" = 31.8 mm, Maximaldruck 105 Bar		
KB7080B10	Balancierter 7080 Steuerzylinder, 10 Zoll Hub	1 980.00 €
KB7080B12	Balancierter 7080 Steuerzylinder, 12 Zoll Hub	2 055.00 €
KB7080B16	Balancierter 7080 Steuerzylinder, 16 Zoll Hub	2 197.00 €
KB7080U12	Unbalancierter 7080 Steuerzylinder, 12 Zoll Hub	2 051.00 €
KB7080U14	Unbalancierter 7080 Steuerzylinder, 14 Zoll Hub	2 550.00 €
KB7080U16	Unbalancierter 7080 Steuerzylinder, 16 Zoll Hub	2 197.00 €

Weitere Zylinder auf Anfrage

7080 OPTIONEN

KB7054S	Ruderhebel, für 10" Hub bei 2x35°	1 000.00 €
KB7054T	Doppel-Ruderhebel, wie oben	1 155.00 €
KB7082T	Doppel-Ruderhebel, wie oben	1 892.00 €
KB7084S	Ruderhebel, für 16" Hub bei 2x35°	2 585.00 €
KB7084T	Doppel-Ruderhebel, wie oben	a.A.

Weitere Ruderhebel auf Anfrage.

SERIE 7085

Kolbendurchmesser 1+1/2" = 38.1 mm, Maximaldruck 70 Bar		
KB7085B10	Balancierter 7085 Steuerzylinder, 10 Zoll Hub	3 369.00 €
KB7085B12	Balancierter 7085 Steuerzylinder, 12 Zoll Hub	2 936.00 €
KB7085B16	Balancierter 7085 Steuerzylinder, 16 Zoll Hub	3 105.00 €
KB7085U10	Unbalancierter 7085 Steuerzylinder, 10 Zoll Hub	2 742.00 €
KB7085U12	Unbalancierter 7085 Steuerzylinder, 12 Zoll Hub	2 870.00 €
KB7085U14	Unbalancierter 7085 Steuerzylinder, 14 Zoll Hub	3 523.00 €
KB7085U20	Unbalancierter 7085 Steuerzylinder, 20 Zoll Hub	3 762.00 €

Weitere Zylinder auf Anfrage

7085 OPTIONEN

KB7084S	Ruderhebel, für 12" Hub bei 2x35°	2 585.00 €
KB7084T	Doppel-Ruderhebel, wie oben	3 077.00 €
KB7086T	Doppel-Ruderhebel, wie oben	3 882.00 €

Weitere Ruderhebel auf Anfrage.

SERIE 7067

Kolbendurchmesser 1+1/4" = 31.8 mm, Maximaldruck 138 Bar		
KB7067U14	Unbalancierter 7067 Steuerzylinder, 14 Zoll Hub	1 988.00 €

SERIE 7087

Kolbendurchmesser 1+3/4" = 45 mm, Maximaldruck 138 Bar		
KB7087B2093	Balancierter 7087 Steuerzylinder, 20 Zoll Hub, 7093 Rod End	3 797.00 €
KB7087U1693	Unbalanc. 7087 Steuerzylinder, 16 Zoll Hub, 7093 Rod End	2 326.00 €
KB7087U16	Unbalancierter 7087 Steuerzylinder, 16 Zoll Hub	2 326.00 €
KB7087U24	Unbalancierter 7087 Steuerzylinder, 24 Zoll Hub	3 329.00 €
KB7087U2493	Unbalanc. 7087 Steuerzylinder, 24 Zoll Hub, 7093 Rod End	3 329.00 €

SERIE 7090

Kolbendurchmesser 2+1/4" = 57 mm, Maximaldruck 138 Bar		
KB7090U20	Unbalancierter 7090 Steuerzylinder, 20 Zoll Hub	3 660.00 €

Diese Preisliste ersetzt alle bisherigen. Preisänderungen ohne Vorankündigung bleiben vorbehalten. Wenn oben nicht anders spezifiziert, gelten die Preise ab Schenefeld & inklusive 19% Mehrwertsteuer
Sonderangebote und Aktionen immer aktuell in unserem Tech-Shop - unter www.sailtec.net/!

AUßENBORDER STEUERZYLINDER

S000T300



7032 Zylinder

7033 Zylinder

AUßENBORDER STEUERZYLINDER

KB7032	Heavy Duty Außenborder Zylinder Einheit, bis 300 PS	974.00 €
KB7033	Heavy Duty Außenborder Zylinder Einheit, bis 300 PS	961.00 €

RUDERLAGE RÜCKMELDER + ANZEIGER

S000T300



7168

7175

7178

KB7168P	Rückmelder mit 1 Poti, ohne Trimpot	661.00 €
KB7168PP	Rückmelder mit 2 Potis, ohne Trimpot	735.00 €
KB7174A	Rückmelder mit 2 Schaltern, 1 Poti, 0Trimpot	1 003.00 €
KB7174BE	Rückmelder mit 2 Schaltern, 2 Potis, 2 Trimpots	1 367.00 €
KB7174CE	Rückmelder mit 2 Schaltern, 3 Potis, 3 Trimpots	1 541.00 €
KB7156AL	Justierbarer Ruderhebel, Gewinde, f. Wellen von 19–115mm	257.00 €
KB7156FL	Fester Ruderhebel, 10 Löcher, für Wellen von 19–115 mm	224.00 €
KB71561001	Schubstange zwischen Rückmelder und Ruderhebel	83.00 €

RUDERLAGEN- ANZEIGER

KB7175MY-vb	Instrument für Schotteinbau, Master, 12/24V	509.00 €
KB7175SY-vb	Instrument für Schotteinbau, Tochter, 12/24V	509.00 €
KB7178K12V	Panorama Ruderlagenanzeiger für Deckeneinbau, 12V	4 005.00 €
KB7178K24V	Panorama Ruderlagenanzeiger für Deckeneinbau, 24V	4 005.00 €

SPERRVENTIL 7018

S000T300

Bei hydraulischen Steuersystemen sind meist Rückschlagventile in die Pumpe integriert. Das führt zu leichterem Steuern, aber auch zum Verlust des Gefühls für den Ruderdruck am Steuerrad. Für Segelyacht Systeme bieten wir mit dem 7018 ein separates Sperrventil an, das dem Steuermann der Segelyacht volles Gefühl für Ruderdruck auf dem Steuerrad gibt. Per Öffnen und Schließen des 7018 Ventils über einen Stellhebel kann der Steuermann wählen, ob er Ruderdruck fühlen möchte oder nicht. Hinweis: In Verbindung mit dem 7018 Sperrventil bitte eine Steuerpumpe ohne Rückschlagventil verwenden! Kobelt Pumpen dafür lieferbar, erweitern Sie die Artikelnummer um "P".



Ein typisches Schaltbild mit Autopilot- Option (der Autopilot steuert die elektrische Ölpumpe an) und Option für elektrische Ruderbetätigung per Jog Lever am zweitem Steuerstand sieht so aus:

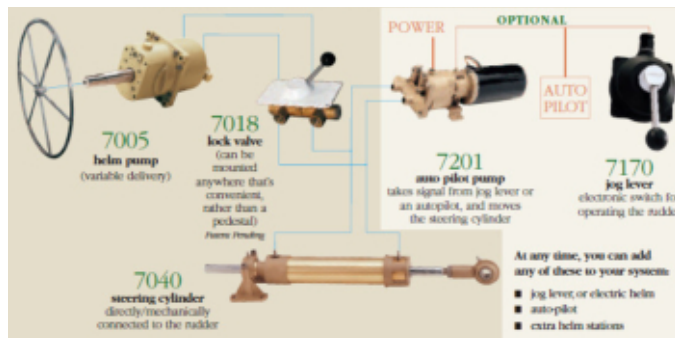

Optimal sollte noch ein 7020 Sicherheitsventil vor den Zylinder geschaltet werden.

Für mehrere Steuerstände setzen Sie für jeden Steuerstand, an dem Sie Ruderdruck fühlen möchten, eine Steuerpumpe ohne Rückschlagventile und 1x 7018 ein, und für jeden Steuerstand, an dem Sie kein Ruderdruck Gefühl brauchen, eine manuelle Steuerpumpe mit integrierten Rückschlagventilen. So lässt sich das System vielfältig modifizieren.

KB7018-W	Separates Rückschlagventil für Segelyacht- Steuersysteme	1 413.00 €
----------	--	------------

DIVERSE SYSTEMKOMPONENTEN

S000T300



Öl tank mit Schauglas Sicherheits- Bypassventil 600-400 Non Drain Back Ventil 7143

KB7002AC	1 ltr. Öl vorratstank mit Druckausgleich & Schauglas	431.00 €
KB7002BC	1 ltr. Öl vorratstank mit Druckausgleich, ohne Schauglas	348.00 €
KB600-400	Sicherheits-/ Bypass Ventil, Anschluss 3/4"-16 zyl. NF Gewinde	737.00 €
KB7143	Non Drain Back Ventil für Servo Steuersysteme	510.00 €
KB7144	Magnetspulen - Flow Control Ventil für Servo Steuersysteme	750.00 €

EINSCHRAUBFITTINGS FÜR DRUCKSCHLÄUCHE AN DEN PUMPEN

KB?	Einschraubfitting für Pumpe 7003, 7031, 7201 1/2"-20 UNF mit O-Ring auf ?	auf Anfrage
KB?	Einschraubfitting für Pumpe 7004, 7005 9/16"-18 UNF mit O-Ring auf ?	auf Anfrage
KB?	Einschraubfitting für Pumpe 7012 7/8"-14 UNF mit O-Ring auf ?	auf Anfrage

EINSCHRAUBFITTINGS FÜR ENTLÜFTUNGSSCHLÄUCHE AN DEN PUMPEN

KB?	Einschraubfitting für alle Pumpen, 1/4" NPT auf ?	auf Anfrage
-----	---	-------------

ENTLÜFTERFITTING KOMPLETT

KB70390013	Entlüfterfitting komplett	auf Anfrage
------------	---------------------------	-------------

EINSCHRAUBFITTINGS FÜR DRUCKSCHLÄUCHE AN DEN ZYLINDERN

KB?	Einschraubfitting für Zylinder 7030, 7032, 7033, 7040 1/4" NPT auf ?	auf Anfrage
KB?	Einschraubfitting für Zylinder 7050, 7065 3/8" NPT auf ?	auf Anfrage
KB?	Einschraubfitting für Zylinder 7080 1/2" NPT auf ?	auf Anfrage
KB?	Einschraubfitting für Zylinder 7085 7/8"-14 UNF mit O-Ring auf ?	auf Anfrage

FULL FOLLOW-UP STEUERUNGEN

WAS IST FULL FOLLOW-UP? EINE KURZE BESCHREIBUNG: Hydraulische Telemotor Servosteuerung ergibt zuverlässige und extrem komfortable Steuersysteme. FFU steht für exakt positionierbare Ruderwinkel. Sie lenken die Steuereinheit um x Grad aus der Mittschiffsposition heraus, und dieses resultiert in direkter Bewegung des Ruders in eine definierte Lage von y Grad aus der Mittschiffsposition. Dieses Prinzip entspricht im Grunde dem, was wir von einer Servosteuerung im PKW gewohnt sind.

Dieses System ist eine erhebliche Verbesserung gegenüber Steuerungen über einfache Taster (englisch: Jog Lever), bei denen der Steuermann durch Tasterbetätigung eine Ruderbewegung auslöst, wobei das Ruder solange weiterbewegt wird, bis der Steuermann den Taster loslässt – oder bis Hart Ruder erreicht ist. Bei dem einfachen Tastersystem bleibt das Ruder in Lageposition stehen, wenn der Steuermann den Taster loslässt, der Taster springt dann in Mittellage, aber das Ruder bleibt in Seitenlage und muss über gegenläufige Tasterbetätigung wieder in die Mittschiffsposition zurückbewegt werden – im Gegensatz zum FFU System, bei dem das Ruder automatisch in die Mittschiffsposition zurückläuft, wenn die Steuereinheit wieder mittschiffs gelegt wird.

SERVOZYLINDER, SERIE 7147

S000T300



Ein kompakter Servosteuerungszylinder, der Kobelt's letzten Stand der Technik repräsentiert. Konzipiert für Arbeitsboote von 30 Fuß bis ca. 80 Fuss Länge, oder für Yachten von 30 Fuß bis ca. 120 Fuß Länge.

Typischer Einsatzfall für 7147 ist die Umrüstung einer manuellen in eine Servosteuerung. Maximal 30L/min bei 1000PSI (70 Bar). Maximales Rudermoment 232 kgm.

KB7147H10C	FFU Servo Zylinder, Mittelstellung geschlossen, 10" Hub	2 754.00 €
KB7147H12C	FFU Servo Zylinder, Mittelstellung geschlossen, 12" Hub	2 931.00 €

SERVOZYLINDER, SERIE 7065

S000T300

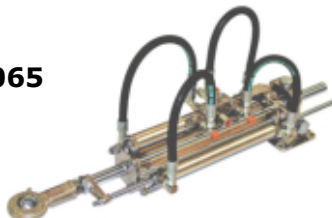

Maximales Rudermoment bis 543 kgm in Einfach- Systemen.

KB7065SB12	FFU Servo Zylinder, Mittelstellung geschlossen, 12" Hub	4 219.00 €
------------	---	------------

SERVOZYLINDER, SERIE 7085

S000T300



Maximales Rudermoment bis 1272 kgm in Einfach- und bis 2827 kgm in Zwillingssystemen.

KB7085SB10	FFU Servo Zylinder, Mittelstellung geschlossen, 10" Hub	6 262.00 €
KB7085SB12	FFU Servo Zylinder, Mittelstellung geschlossen, 12" Hub	5 435.00 €

FFU SERVO STEUEREINHEIT, SERIE 7148

S000T300

Eine FFU Kontrolleinheit, ähnlich wie sie in schweren Kraftfahrzeugen verwendet wird. Akzeptiert Steueröl von manuellen Steuerpumpen oder elektrische Steuersignale von Joystick

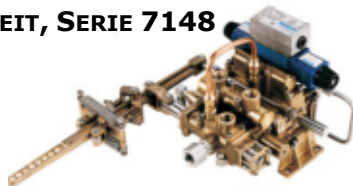

und Jog Lever Hebelcontrollern, elektronischen Stellrädern, Autopiloten, usw., und setzt diese mit der integrierten Ventilsteuerung in Ölfluss zum Steuerzylinder um.

Mit integriertem mechanischen Ruderlagenmelder. Maximal 74L/min bei 70 Bar (1000PSI). Maximal 1500 PSI = 103 Bar. Zylindervolumen 216 cm³. Bei Ausfall der Servo Ölpumpe arbeitet der 7148 in Notbetrieb weiter, wenn auch langsamer, wenn (auch) eine manuelle Ölpumpe installiert ist. Lieferumfang ohne die erforderliche Ölpumpe, Steuereinheiten und Steuerzylinder!

KB7148	Full Power Follow Up Steuereinheit, ohne Magnetspule	8 655.00 €
KB7148DC24	Full Power Follow Up Steuereinheit, mit 24V Magnetspule	9 701.00 €

STEUERBLÖCKE + WEGEVENTILE, SERIE 7144/7145

S000T300

Steuerblock und Wegeventil zur Integration in Steuereinheiten. Der Steuerblock hat 2 Ausgänge, zum Beispiel um elektrisch gesteuert einen manuellen oder Servo Hydraulikzylinder anzusteuern.



Bild: KB7145 mit 2 Wegeventilen.

Zusätzlich ist ein Flow Control (Mengenbegrenzer) vorhanden, und ein separater Ausgang für eine Autofill Zuleitung im Falle von umfangreicheren Systemen wie z. Bsp. Servosteuerungen, bei denen die manuellen Steuerpumpen permanent mit etwas Öl versorgt werden sollen.

KB7144	Einfunktions Steuerblock für doppelt wirkendes Wegeventil. Lieferumfang wie oben, aber ohne Wegeventil.	750.00 €
KB7145	Zweifunktions Steuerblock für doppelt wirkende Wegeventile. Lieferumfang wie oben, aber ohne Wegeventile.	1 188.00 €

AMPLIFIER/VERSTÄRKER, SERIE 7173

S000T300

Verstärker zur Umwandlung von Steuerimpulsen in 12V / 24V Gleichstrom- Steuerspannung. Zum Beispiel notwendig zur Integration einer Satellite Steuereinheit in ein Mighty Mariner System oder zur Kombination eines FFU Steuereinheit mit einer 7148 Servo Steuereinheit, einer 7144 Ventileinheit, usw.. Hinweis: für Systeme wie einen Autopiloten oder eine FFU Einheit benötigen Sie dann im Regelfall auch einen Ruderlagen – Rückmelder, wie zum Beispiel KB7168.



KB7173KAS	FFU Verstärkerkarte, komplett und im Gehäuse eingebaut	2 182.00 €
-----------	--	------------

SATELLITE STEUEREINHEIT, SERIE 7176

S000T300

Elektronische Fernsteuerungs- Steuereinheit für 1 oder 2 Maschinen sowie Schiffsteuerung und weitere Antriebseinheiten, z. Bsp. Bugstrahlruder, alles in einem kleinen Handgerät kombiniert. Eine extrem leichte und kompakte Fernbedienung. Mit Vorrichtung für einen Halsstropp.



Der Satellite Controller kann zum Beispiel mit der Steuereinheit 7148 oder auch mit dem Mighty Mariner kombiniert werden. Mit dem Verstärker 7173 steuert er die 7144, 7145 Serie, und vieles mehr.

Maximalausrüstung ist die Steuerung von zwei Maschinen, Schiffsrudderanlage und Bug- und Heckstrahler.

KB7176	Satellite FFU Fernbedienungseinheit, sch... ..	1 020.00 €
KB7176SW1	Satellite FFU Fernbedienungseinheit, zusätzlich 1Schalter	2 127.00 €
KB7176SW2	Satellite FFU Fernbedienungseinheit, zusätzlich 2 Schalter	2 166.00 €

Diese Preisliste ersetzt alle bisherigen. Preisänderungen ohne Vorankündigung bleiben vorbehalten. Wenn oben nicht anders spezifiziert, gelten die Preise ab Schenefeld & inklusive 19% Mehrwertsteuer
Sonderangebote und Aktionen immer aktuell in unserem Tech-Shop - unter www.sailtec.net/!

SAILTEC GmbH • Hasselbinnen 28 • 22869 Schenefeld bei Hamburg
Fon 040 / 822994-0 • Fax 040 / 8304279 • Email info@sailtec.de • Internet www.sailtec.de

EINIGE WEITERE STEUER-EINHEITEN AUS DEM UMFANGREICHEN KOBELT PROGRAMM

S000T300

Diese Steuereinheiten geben elektrische Signale zur Steuerung des Schiffes. Entweder als einfacher Rechts- / Links- Taster integrierte Mikroschalter (englisch: Jog Lever) – oder, komfortabler, als proportional arbeitende FFU (Full Follow Up) Einheiten über integrierte Potis (Potentiometer).



"JOG LEVER" CONTROLLER = EINFACHE RECHTS / LINKS TASTER

KB7170A1	"Jog Lever" Aufbau Hebel Einheit, mit 1 Taster	529.00 €
KB7171A	"Jog Lever" Hebel- FFU- Steuereinheit, 1 Poti + 1 Taster	1 051.00 €
KB7171B	"Jog Lever" Hebel- FFU- Steuereinheit, 2 Potis + 2 Taster	1 320.00 €

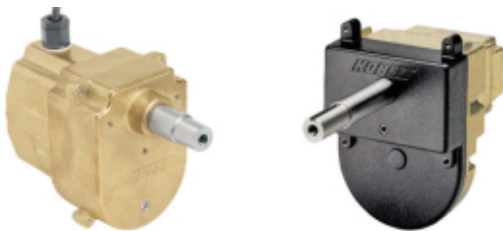

"ELECTRONIC HELM" CONTROLLER = ELEKTRONISCHES FFU STEUERARRAD

KB7166	Kompakte "Electronic Helm" FFU Steuereinheit, nur 1 Poti (Achtung: maximales Steuerarrad für KB7166 = 450mm!)	1 086.00 €
KB7172BOOP	"Electronic Helm" FFU- Steuereinheit, 1 Poti, 2 Umdrehungen "Hart- Hart"	1 513.00 €
KB7172BPP	"Electronic Helm" FFU- Steuereinheit, 2 Potis	1 723.00 €
KB7172BPPP	"Electronic Helm" FFU- Steuereinheit, 3 Potis 1 Umdrehung "Hart- Hart"	1 976.00 €



MULTIFUNKTIONEN "JOYSTICK" = KIPPHEBEL

KB7169-AD	"Joystick" Controller, Raste, mit 1 Poti	636.00 €
KB7169-ADE	"Joystick" Controller, Raste, Terminal Strip, 1 Poti	659.00 €

DAS KOBELT CUSTOM PROGRAMM



Kobelt fertigt nicht nur die hier gezeigten Hydraulik Produkte für Sportboote, sondern

- Elektronische Steuerungen für Antriebssysteme. Verwaltung komplexer Systeme, bis hin zu folgenden Umgebungen:
 - Bis zu 8 Fahrstände
 - 1, 2 oder 3 Hauptmaschinen
 - Jede Art von mechanischer und elektronischer Antriebssteuerung
 - Extreme Kabellängen
 - Schleichfahrt Optionen
 - Water Jets und Verstellpropeller Systeme
 - Integration der Schiffs-Steuerung
 - Extreme Vielfalt verschiedener Steuergeräte
 - 360° Antriebssysteme (drehbare Antriebseinheiten, Ruderpropeller, etc.)
- Kobelt Custom Hydraulik Systeme:
 - Elektrische Hydraulikpumpen / Powerpacks für Permanentbetrieb
 - Eine extreme Vielfalt von Steuergeräten, in und zu jeder Konfiguration nutzbar
 - Hydraulikzylinder mit und ohne Servosysteme, Zylinder-Innendurchmesser bis 254 mm
 - Rückmelder
 - Alarm-, Starter- und Tasterpanels allgemein
- Kobelt Custom Pneumatik Steuersysteme:
 - Jede vorstellbare Kombination der zahlreichen Steuergeräte, Aktuatoren, Ventile und Antriebskomponenten ist individuell für den Einsatzfall konfigurierbar.
- Kobelt Scheibenbremsen
 - Bremsattel mit Bremskräften bis über 100 kN, für Scheibendurchmesser bis über 3 m
 - Innenbelüftete Bremscheiben bis über 3 m Durchmesser
 - Bremsbeläge für verschiedenste Einsatzfälle, auch mit Umweltschutz-Forderungen

Diese Preisliste ersetzt alle bisherigen. Preisänderungen ohne Vorankündigung bleiben vorbehalten. Wenn oben nicht anders spezifiziert, gelten die Preise ab Schenefeld & inklusive 19% Mehrwertsteuer

Sonderangebote und Aktionen immer aktuell in unserem Tech-Shop - unter www.sailtec.net!

SAILTEC GmbH • Hasselbinnen 28 • 22869 Schenefeld bei Hamburg
Fon 040 / 822994-0 • Fax 040 / 8304279 • Email info@sailtec.de • Internet www.sailtec.de

ELEKTRONISCHE ANTRIEBS- UND MASCHINEN- STEUERUNGSSYSTEME

Kobel't stellt ein komplettes Programm elektronischer Kontrollsysteme für Schiffsantriebe und für Schiffssteuerungen her, die für Wasserfahrzeuge und Antriebe jeder Art geeignet sind.

Kobel't's elektronische Steuersysteme sind hervorragend für Yachten geeignet. Das Programm für die großen Systeme ist zu komplex und zu individuell, um in einer einfachen Preisliste erfasst werden zu können. Bitte fragen Sie uns nach einem Systemangebot. Preise für den Mighty Mariner, das einfachste elektronische Kobelt System, siehe unten.

MIGHTY MARINER

Der Mighty Mariner ist die kleinste elektronische Kobelt Motorschaltung und ist für Konfigurationen mit 1 oder 2 Maschinen und 1 bis 4 Fahrständen entwickelt worden. Es sind Versionen für mechanisch und für elektronisch geregelte Maschinen lieferbar.

Optional können Schottsteuerungen und Remote Satellite Einheiten eingesetzt werden. Synchronisationsfunktion und Neutral- Sicherheits- Schalter sind ebenfalls vorhanden.

Der Mighty Mariner bietet zahlreiche Sicherheits- und Leistungsmerkmale, die vergleichbare Systeme nicht bieten. Als Beispiel sei hier die standardmäßig vorhandene mechanische Bedienmöglichkeit jeder Funktion für den Notfall genannt.

Das Mighty Mariner System besteht aus, je nach der Anzahl der Fahrstände, 1 bis 4 Steuereinheiten 6505S. Im Falle mechanischer Maschinenregelung sodann 1 oder 2 Stellmotoren 6527S, bei elektronisch gesteuerten Maschine(n) 1 oder 2 Electronic Interfaces 6503. Jede dieser Stelleinheiten kontrolliert maximal 1 oder 2 Funktionen.

STANDARD SYSTEMKOMPONENTEN - FAHRSTAND



STANDARD SYSTEMKOMPONENTEN - ANTRIEB



Doppelstellmotor 6527S
für 1 Maschine / 2 Funktionen

Electronic Interface 6503
für 1 Maschine / 2 Funktionen

Diese Preisliste ersetzt alle bisherigen. Preisänderungen ohne Vorankündigung bleiben vorbehalten. Wenn oben nicht anders spezifiziert, gelten die Preise ab Schenefeld & inklusive 19% Mehrwertsteuer.

Sonderangebote und Aktionen immer aktuell in unserem Tech-Shop - unter www.sailtec.net!

SAILTEC GmbH • Hasselbinnen 28 • 22869 Schenefeld bei Hamburg

Fon 040 / 822994-0 • Fax 040 / 8304279 • Email info@sailtec.de • Internet www.sailtec.de

TYPISCHE SYSTEMSCHAUBILDER

1 mechanisch geregelte Maschine mit 2 Steuerständen:

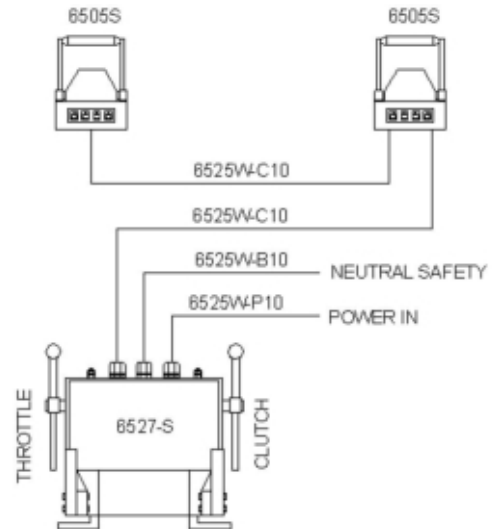

Der Mighty Mariner kann eine oder zwei Maschinen an ein bis vier Fahrständen verwalten. Die Einheiten werden miteinander durch einen CAN Datenbus über ein einzelnes Kommunikationskabel verbunden. Maximale Kabellänge ist 40m.

2 elektronisch geregelte Maschinen mit 2 Fahrständen:

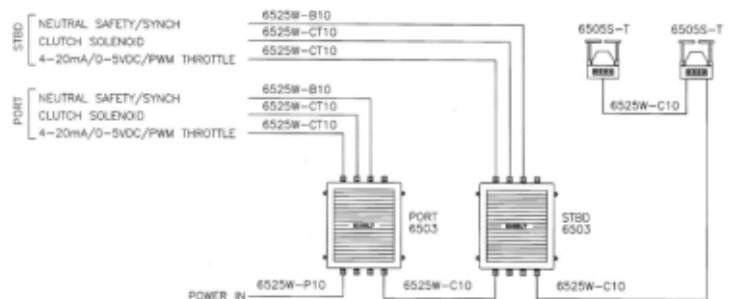

Die Reihenfolge, in der die Einheiten angeschlossen werden, spielt keine Rolle. Man kann sie also in der baulich optimalen Reihenfolge verdrahten. An jedem der Fahrstände haben Sie die vollkommene Kontrolle über das System, seinen Status, eventuelle Alarmer oder sonstige Funktionen.

2 mechanisch geregelte Maschinen mit 2 Fahrständen (1x Remote Satellite und 1x Pultsteuerung)

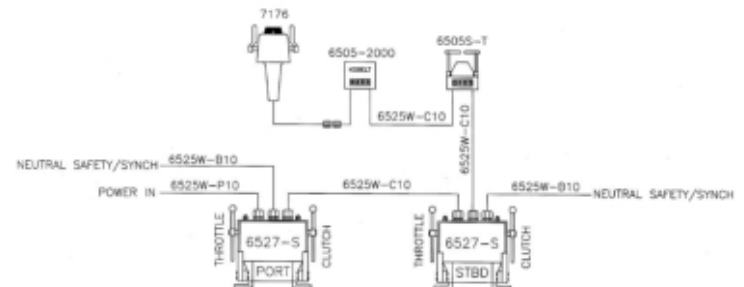

Der Mighty Mariner gibt Ihnen ein langfristig extrem zuverlässiges, perfekt konfiguriertes und vielfältig abgesichertes System, das anderen Systemen seiner Klasse weit überlegen ist.

MIGHTY MARINER GRUNDPAKETE

S000T300

MIGHTY MARINER MIT 6505S / 6527S, 1 MECHANISCH GEREGLTE MASCHINE

KB6500S1C	Mighty Mariner System für 1 Maschine und 1 Fahrstand. Mit 1x Stellmotor 6527S, der bedient Drehzahl und Getriebe, und 1x Steuereinheit 6505S. Ohne Kabel, 24V.	4 305.00 €
KB6500S2C	Mighty Mariner System für 1 Maschine und 2 Fahrstände. Mit 1x Stellmotor 6527S, der bedient Drehzahl und Getriebe, und 2x Steuereinheit 6505S. Ohne Kabel, 24V.	5 953.00 €

MIGHTY MARINER MIT 6505S / 6527S, 2 MECHANISCH GEREGLTE MASCHINEN

KB6500T1C	Mighty Mariner System für 2 Maschinen und 1 Fahrstand. Mit 2x Stellmotor 6527S, die bedienen 2x Drehzahl und 2x Getriebe, und 1x Steuereinheit 6505S. Ohne Kabel, 24V.	6 962.00 €
KB6500T2C	Mighty Mariner System für 2 Maschinen und 2 Fahrstände. Mit 2x Stellmotor 6527S, die bedienen 2x Drehzahl und 2x Getriebe, und 2x Steuereinheit 6505S. Ohne Kabel, 24V.	8 610.00 €

MIGHTY MARINER MIT 6505S / 6503, 1 ELEKTRONISCH GEREGLTE MASCHINE

KB6500ES1C	Mighty Mariner System für 1 Maschine und 1 Fahrstand. Mit 1x Electronic Interface 6503, der bedient Drehzahl und Getriebe, und 1x Steuereinheit 6505S. Ohne Kabel, 24V.	3 197.00 €
KB6500ES2C	Mighty Mariner System für 1 Maschine und 2 Fahrstände. Mit 1x Electronic Interface 6503, der bedient Drehzahl und Getriebe, und 2x Steuereinheit 6505S. Ohne Kabel, 24V.	4 696.00 €

MIGHTY MARINER MIT 6505S / 6503, 2 ELEKTRONISCH GEREGLTE MASCHINEN

KB6500ET1C	Mighty Mariner System für 2 Maschinen und 1 Fahrstand. Mit 2x Electronic Interface 6503, die bedienen 2x Drehzahl und 2x Getriebe, und 1x Steuereinheit 6505S. Ohne Kabel, 24V.	4 895.00 €
KB6500ET2C	Mighty Mariner System für 2 Maschinen und 2 Fahrstände. Mit 2x Electronic Interface 6503, die bedienen 2x Drehzahl und 2x Getriebe, und 2x Steuereinheit 6505S. Ohne Kabel, 24V.	6 625.00 €

Die obigen Paketpreise gelten für Hebelschaltungen im Finish verchromt. Alle Hebelschaltungen sind optional auch im Finish Bronze natur, schwarz oder weiß lieferbar. Preise bitte anfragen. Weitere Konfigurationen auf Anfrage.

OPTION: HEBELSCHALTUNG 6505 ELEGANT / 6501

S000T300



Standard MM Hebelschaltung

Sonderfinish weiss, mit "Elegant Handles"

KB6505SSC	Standard MM Hebelschaltung für 1 Maschine	1 499.00 €
KB6505STC	Standard MM Hebelschaltung für 2 Maschinen	1 544.00 €
KB6505STCE	MM Hebelschaltung für 2 Maschinen, Elegant Handles	1 544.00 €
KB6501SASC	Beleuchtete MM Hebelschaltung für 2 Maschinen	1 879.00 €
KB6501SATC	Beleuchtete MM Hebelschaltung für 2 Maschinen	1 879.00 €

Alle Hebelschaltungen sind optional auch im Finish Bronze natur, schwarz oder weiß lieferbar. Preise bitte anfragen.

OPTION: BELEUCHTETE HEBELSCHALTUNG 6555

S000T300



Beleuchtete Steuereinheit:
6555STB, schwarz

Tasterfeld für 6555, 6506 und 7176:
6505-2000C, verchromt

KB65052000B	Tasterfeld, 4 Taster, notwendig für MM mit 6555	937.00 €
KB6555C	Beleuchtete Hebelschaltung, 2 Maschinen	2 013.00 €

Alle Hebelschaltungen sind optional auch im Finish Bronze natur, schwarz oder weiß lieferbar. Preise bitte anfragen.

OPTION: SCHOTTSCHALTUNG 6506

S000T300



Schott- Steuereinheit:
6506SB, schwarz

Tasterfeld für 6555, 6506 und 7176:
6505-2000C, verchromt

KB65052000B	Tasterfeld, 4 Taster, notwendig für MM mit 6506	937.00 €
KB6506B	Elektronische Schottsteuerung	795.00 €

OPTION: REMOTE SATELLITE 7176

S000T300



Remote Satellite Steuereinheit:
7176

Tasterfeld für 6506 und 7176:
6505-2000C, verchromt

KB65052000B	Tasterfeld, 4 Taster, notwendig für MM mit 7176, verchromt	937.00 €
KB7176SW1	Satellite, für 2 Maschinen und Schiffssteuerung + 1 Schalter	2 127.00 €
KB7176SW2	Satellite, für 2 Maschinen und Schiffssteuerung + 2 Schalter	2 166.00 €

WEITERE MIGHTY MARINER OPTIONEN / EINZELTEILE

S000T300

KB6527S	Stellmotor 6527S für Mighty Mariner mit 2 Funktionen, 24V	2 606.00 €
KB6503	Electronic Interface für MM, für 1x Drehzahl und 1x Getriebe	1 618.00 €
KB6500SK	Synchronisierungssatz für 2 Maschinen, mit 2 Wellensensoren	396.00 €
KB6526-1000	12V-24V DC-DC Konverter	a.A.
KB6525WC10	10m Kommunikationskabel für Mighty Mariner	95.00 €
KB6525WP10	10m Zuleitungskabel für Mighty Mariner	108.00 €

Diese Preisliste ersetzt alle bisherigen. Preisänderungen ohne Vorankündigung bleiben vorbehalten. Wenn oben nicht anders spezifiziert, gelten die Preise ab Schenefeld & inklusive 19% Mehrwertsteuer.

Sonderangebote und Aktionen immer aktuell in unserem Tech-Shop - unter www.sailtec.net!

SAILTEC GmbH • Hasselbinnen 28 • 22869 Schenefeld bei Hamburg

Fon 040 / 822994-0 • Fax 040 / 8304279 • Email info@sailtec.de • Internet www.sailtec.de

EINHEBEL KABELSCHALTUNGEN

S000T300



2042

2046

2048

Einhebelschaltungen sind Schaltungen mit Kontrolle von Drehzahl und Getriebe auf einem Hebel. Finish Bronze poliert, verchromt & schwarz gleiche Preise.

2042 SCHOTTSCHALTUNG, FÜR 1 MASCHINE

KB2042K	Schwere Einhebel Schottschaltung mit Sicherung, verchromt	679.00 €
KB20420901	Kabel Montagesatz Serie 30, 1x pro Kabel erforderlich	24.00 €
KB20420902	Kabel Montagesatz Serie 40, 1x pro Kabel erforderlich	31.00 €
KB20420903	Sicherheits- Neutralschaltersatz	168.00 €

2046 PULTSCHALTUNG, FÜR 1 MASCHINE

Max. Hub 41mm für den Gaszug und 76mm für den Schaltzug. Nur für Einzelfahrstände!

KB2046KU	Mittelschwere Einhebelschaltung, 1 gebogener Knaufhebel	727.00 €
KB20460901	Kabel Montagesatz Serie 30, 1x pro Kabel erforderlich	24.00 €
KB20460902	Kabel Montagesatz Serie 40, 1x pro Kabel erforderlich	31.00 €
KB20460903	Sicherheits- Neutralschaltersatz	168.00 €
KB20460905	Gas Extension Kit, f. 1x #30 Kabel, Hub + ca. 25mm	78.00 €

2047 PULTSCHALTUNG, FÜR 2 MASCHINEN (EINE KLEINERE VERSION DER 2048)

Max. Hub 60mm für den Gaszug und 76mm für den Schaltzug. Nur für Einzelfahrstände!

KB2047KU	Mittelschwere Einhebelschaltung, 2 gebogene Knaufhebel	1 017.00 €
KB2047KY	Mittelschwere Einhebelschaltung, 2 "T" Hebel	1 017.00 €
KB20470901C	Schaltkabel Montagesatz, für 2 Kabel, Serie 30	54.00 €
KB20470901T	Gaskabel Montagesatz, für 2 Kabel, Serie 30	48.00 €
KB20470902C	Schaltkabel Montagesatz, für 2 Kabel, Serie 40	57.00 €
KB20470902T	Gaskabel Montagesatz, für 2 Kabel, Serie 40	63.00 €
KB20470903	2x Sicherheits- Neutralschaltersatz, für 2 Maschinen	320.00 €

2048 PULTSCHALTUNG, FÜR 2 MASCHINEN

Max. Hub 41mm für den Gaszug und 76mm für den Schaltzug. Nur für Einzelfahrstände!

KB2048KU	Schwere Einhebelschaltung, 2 gebogene Knaufhebel	1 307.00 €
KB2048KY	Schwere Einhebelschaltung, 2 "T" Hebel	1 307.00 €
KB20480901	Kabel Montagesatz Serie 30, 1x pro Kabel erforderlich	24.00 €
KB20480902	Kabel Montagesatz Serie 40, 1x pro Kabel erforderlich	31.00 €
KB20480903	2x Sicherheits- Neutralschaltersatz, für 2 Maschinen	320.00 €

Aufnietskala auf Anfrage.

2050 PULTSCHALTUNG, FÜR 1 MASCHINE, SEPARATER LEERLAUFREGULIERHEBEL

Max. Hub 64mm für den Gaszug und 76mm für den Schaltzug. Nur für Einzelfahrstände!

KB2050KNNS	Superschwere Einhebelschaltung, 1 „T“ Hebel, Reibung + Raste. Mit separatem Justierhebel für die Leerlaufdrehzahl.	1 436.00 €
KB20500901	Schaltkabel Montagesatz, für 1 Kabel, Serie 30	24.00 €
KB20500902	Schaltkabel Montagesatz, für 1 Kabel, Serie 40	31.00 €
KB20500903	Sicherheits- Neutralschaltersatz	168.00 €

Aufnietskala auf Anfrage.

ZWEIHEBEL KABELSCHALTUNGEN

S000T300



2009 / 2010

2011 / 2012

2015

Zweihebelschaltungen sind Schaltungen mit Kontrolle von Drehzahl und Getriebe auf getrennten Hebeln, also zwei Hebel pro Maschine.

Finish Bronze poliert, verchromt & schwarz gleiche Preise. Aufnietskala auf Anfrage.

2009 ZWEIHEBEL PULTSCHALTUNG, FÜR 1 MASCHINE

Max. Hub 76mm für den Gaszug und 76mm für den Schaltzug.

KB2009DKU	Pultschaltung, 2 „Knauf“ Hebel, 1x Raste 1x Reibung	610.00 €
KB20090901	Kabel Montagesatz Serie 30, 1x pro Kabel erforderlich	24.00 €
KB20090902	Kabel Montagesatz Serie 40, 1x pro Kabel erforderlich	31.00 €
KB20090903	Sicherheits- Neutralschaltersatz	168.00 €

2010 ZWEIHEBEL PULTSCHALTUNG, FÜR 1 MASCHINE

Max. Hub 60mm für den Gaszug und 60mm für den Schaltzug.

KB2010CK	Pultschaltung, 2 lange Hebel, 2x Reibung	534.00 €
KB20100901	Kabel Montagesatz Serie 30, 1x pro Kabel erforderlich	30.00 €
KB20100902	Kabel Montagesatz Serie 40, 1x pro Kabel erforderlich	31.00 €
KB20100903	Sicherheits- Neutralschaltersatz	168.00 €

2011 ZWEIHEBEL PULTSCHALTUNG, FÜR 1 MASCHINE

Max. Hub 76mm für den Gaszug und 76mm für den Schaltzug.

KB2011DKU	Pultschaltung, 2 lange "Knauf" Hebel, 1x Raste, 1x Reibung	883.00 €
KB20110901	Kabel Montagesatz Serie 30, 1x pro Kabel erforderlich	24.00 €
KB20110902	Kabel Montagesatz Serie 40, 1x pro Kabel erforderlich	31.00 €
KB20110903	Sicherheits- Neutralschaltersatz	168.00 €

2012 ZWEIHEBEL PULTSCHALTUNG, FÜR 1 MASCHINE

Max. Hub 102mm für den Gaszug und 102mm für den Schaltzug.

KB2012DK	Pultschaltung, 2 lange Hebel, 1x Raste, 1x Reibung	1 066.00 €
KB20120901	Kabel Montagesatz Serie 30, 1x pro Kabel erforderlich	24.00 €
KB20120902	Kabel Montagesatz Serie 40, 1x pro Kabel erforderlich	31.00 €
KB20120903	Sicherheits- Neutralschaltersatz	168.00 €

2015 ZWEIHEBEL PULTSCHALTUNG, FÜR 1 MASCHINE

Max. Hub 76mm für den Gaszug und 76mm für den Schaltzug.

KB2015DKU	Pultschaltung, 2 "Knauf" Hebel: 1x Raste, 1x Reibung	585.00 €
KB20150901	Kabel Montagesatz Serie 30, 1x pro Kabel erforderlich	24.00 €
KB20150902	Kabel Montagesatz Serie 40, 1x pro Kabel erforderlich	31.00 €
KB20150903	Sicherheits- Neutralschaltersatz	168.00 €

Aufnietskala nicht lieferbar.

Diese Preisliste ersetzt alle bisherigen. Preisänderungen bleiben ohne Vorankündigung vorbehalten. Die Preise gelten ab Schenefeld und beinhalten 19% Mehrwertsteuer.

Sonderangebote und Aktionen immer aktuell in unserem Tech-Shop - unter www.sailtec.net/!

SAILTEC GmbH • Hasselbinnen 28 • 22869 Schenefeld bei Hamburg

Fon 040 / 822994-0 • Fax 040 / 8304279 • Email info@sailtec.de • Internet www.sailtec.de

GEKOPPELTE EINHEBEL KABELSCHALTUNGEN

S000T300

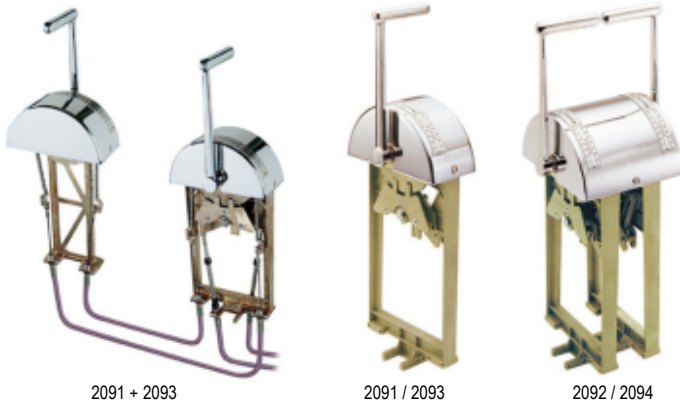

Schaltungen für 2 Fahrstände, die Verbindung erfolgt durch Kabel der Serie 45808. Finish Bronze poliert, verchromt & schwarz gleiche Preise. Aufnietskala auf Anfrage.

2091 / 2093 GEKOPPELTE EINHEBEL PULTSCHALTUNG, FÜR 1 MASCHINE

Max. Hub 57mm für den Gaszug und 70mm für den Schaltzug.		
KB2091KU	Einhebelschaltung Mastereinheit, 1 "Knauf" Hebel	931.00 €
KB2091KY	Einhebelschaltung Mastereinheit, 1 "T" Hebel	931.00 €
KB2093KU	Einhebelschaltung Tochterereinheit, 1 "Knauf" Hebel	624.00 €
KB2093KY	Einhebelschaltung Tochterereinheit, 1 "T" Hebel	624.00 €
KB20910901	Kabel Montagesatz, 1x pro Kabel erforderlich, Serie 30	24.00 €
KB20910902	Kabel Montagesatz, 1x pro Kabel erforderlich, Serie 40	31.00 €
KB20910903	Sicherheits- Neutralschaltersatz	168.00 €
KB20910905	Gas Extension Kit, f. 1x #30 Kabel, zusätzlicher Hub ca. 25mm	a.A.
KB20910906	Gas Extension Kit, f. 1x #40 Kabel, zusätzlicher Hub ca. 25mm	a.A.

2092 / 2094 GEKOPPELTE EINHEBEL PULTSCHALTUNG, FÜR 2 MASCHINEN

Max. Hub 57mm für den Gaszug und 70mm für den Schaltzug.		
KB2092KU	Einhebelschaltung Mastereinheit, 2 "Knauf" Hebel	1 661.00 €
KB2092KY	Einhebelschaltung Mastereinheit, 2 "T" Hebel	1 661.00 €
KB2094KU	Einhebelschaltung Tochterereinheit, 2 "Knauf" Hebel	1 089.00 €
KB2094KY	Einhebelschaltung Tochterereinheit, 2 "T" Hebel	1 089.00 €
KB20920901	Kabel Montagesatz, 1x pro Kabel erforderlich, Serie 30	35.00 €
KB20920902	Kabel Montagesatz, 1x pro Kabel erforderlich, Serie 40	35.00 €
KB20920903	2x Sicherheits- Neutralschaltersatz, für 2 Maschinen	320.00 €
KB20920905	Gas Extension Kit, f. 1x #30 Kabel, zusätzlicher Hub ca. 25mm	a.A.
KB20920906	Gas Extension Kit, f. 1x #40 Kabel, zusätzlicher Hub ca. 25mm	a.A.
KB20920907	Schalt Extension Kit, f. 1x #30 Kabel, zusätzl. Hub ca. 25mm	a.A.

SPEZIELLE KABELSCHALTUNGEN

S000T300



2003 PULTSCHALTUNG, FÜR 1 KABEL

Max. Hub 76mm.		
KB2003KN	Kleine Pultschaltung, 1 Hebel "Raste"	352.00 €
KB2003KO	Kleine Pultschaltung, 1 Hebel "Reibung"	352.00 €
KB20030901	Kabel Montagesatz Serie 30, 1x pro Kabel erforderlich	24.00 €
KB20030902	Kabel Montagesatz Serie 40, 1x pro Kabel erforderlich	31.00 €
KB20030903	Sicherheits- Neutralschaltersatz	168.00 €
Bronze poliert, verchromt & schwarz beschichtet gleiche Preise. Aufnietskala auf Anfrage.		

2004 PULTSCHALTUNG, FÜR 1 KABEL

Max. Hub 76mm.		
KB2004KN	Große Pultschaltung, 1 Hebel "Raste"	395.00 €
KB2004KO	Große Schaltung, 1 Hebel "Reibung", 76mm Hub	395.00 €
KB20040901	Kabel Montagesatz Serie 30, 1x pro Kabel erforderlich	26.00 €
KB20040902	Kabel Montagesatz Serie 40, 1x pro Kabel erforderlich	34.00 €
Bronze poliert, verchromt & schwarz beschichtet gleiche Preise. Aufnietskala auf Anfrage.		

2006 PULTSCHALTUNG, FÜR 1 KABEL

Max. Hub 102mm.		
KB2006KN	Große Pultschaltung, 1 Hebel "Raste"	594.00 €
KB2006HMNN	Große Pultschaltung, 1 langer Hebel "Reibung" und „Raste“, inkl. Sicherheits-Neutralschalter	594.00 €
KB20060901	Kabel Montagesatz Serie 30, 1x pro Kabel erforderlich	26.00 €
KB20060902	Kabel Montagesatz Serie 40, 1x pro Kabel erforderlich	34.00 €
Bronze poliert, verchromt & schwarz beschichtet gleiche Preise. Aufnietskala auf Anfrage.		

2016 PULTSCHALTUNG, SEHR VARIABEL, FÜR DIVERSE ANWENDUNGEN

KB2016KN	Schaltung, 1 "Rasten" Hebel	1 194.00 €
KB2016KFR	Schaltung, 2 "Reibung" Hebel / 1 "Reibung" Hebel	1 194.00 €
KB2016KFC	Schaltung, 2 "Reibung" Hebel kurz / 2 "Reibung" Hebel lang	1 584.00 €
KB20160901	Kabel Montagesatz Serie 30, 1x pro Kabel erforderlich	24.00 €
KB20160902	Kabel Montagesatz Serie 40, 1x pro Kabel erforderlich	31.00 €
KB20160903	Sicherheits- Neutralschaltersatz, pro Maschine	168.00 €
Bronze poliert, verchromt & schwarz beschichtet gleiche Preise.		

2031 ZWEIHEBEL SCHOTTSCHALTUNG, FÜR SPEZIELLE ANWENDUNGEN

Max. Hub 152mm mit langem Hebel und 76mm mit kurzem Hebel.		
KB2031K	Pultschaltung, 1 langer & 1 kurzer Hebel, verchromt	897.00 €
KB20310901	Kabel Montagesatz Serie 30, 1x pro Kabel erforderlich	49.00 €
KB20310902	Kabel Montagesatz Serie 40, 1x pro Kabel erforderlich	55.00 €
Bronze poliert, verchromt & schwarz beschichtet gleiche Preise.		

2032 EINHEBEL SCHOTTSCHALTUNG, FÜR SPEZIELLE ANWENDUNGEN

Max. Hub 152mm.		
KB2032K	Pultschaltung, 1 langer Hebel, verchromt	770.00 €
KB20320901	Kabel Montagesatz Serie 30, 1x pro Kabel erforderlich	49.00 €
KB20320902	Kabel Montagesatz Serie 40, 1x pro Kabel erforderlich	55.00 €
Bronze poliert, verchromt & schwarz beschichtet gleiche Preise.		

Diese Preisliste ersetzt alle bisherigen. Preisänderungen bleiben ohne Vorankündigung vorbehalten. Die Preise gelten ab Schenefeld und beinhalten 19% Mehrwertsteuer.

Sonderangebote und Aktionen immer aktuell in unserem Tech-Shop - unter www.sailtec.net/!

SAILTEC GmbH • Hasselbinnen 28 • 22869 Schenefeld bei Hamburg
Fon 040 / 822994-0 • Fax 040 / 8304279 • Email info@sailtec.de • Internet www.sailtec.de

KABEL ENDTERMINALS

S000T300



KB2143	Augterminal #30, Loch 3/16" = 4.8mm, Gewinde 3/16" = 4.8mm	25.00 €
KB2144	Augterminal #40, Loch 1/4" = 6.4mm, Gewinde 1/4" = 6.4mm	27.00 €
KLEMMBÜGEL MIT SCHRAUBEN, Preis per Stück		
KB21280031	Klemmbügel #30, 1" = 25.4mm Schraubenabst., 7.5mm Weite	17.00 €
KB21280041	Klemmbügel #40, 1" = 25.4mm Schraubenabst., 10.5mm Weite	23.00 €

STEUERUNG ELEKTRISCH GESCHALTETER GETRIEBE

S000T300

Passt an alle Kobelt Schaltungen außer Modell 2010. Für elektrisch geschaltete Getriebe.

KB2170	Einbauszug elektrisches Getriebe für Kobelt Kabelschaltungen	612.00 €
--------	--	----------

ZUBEHÖR FÜR KABEL UND SCHALTUNGEN

S000T300



2124: Weiche (Compound Unit)



2128: Befestigung (Catch A Bolt)

KABELWEICHE "COMPOUND UNIT"

KB2124	Kabelweiche – 2 parallele Kabel auf 1 Kabel reduzieren	240.00 €
--------	--	----------

Kabel Klemmbügel separat, je nach Kabeltype, siehe KB21280031 oder KB21280041

BEFESTIGUNGSARM "CATCH A BOLT"

KB2128	Kabel Befestigungsarm mit mehreren Gelenken	119.00 €
--------	---	----------

Kabel Klemmbügel separat, je nach Kabeltype, siehe KB21280031 oder KB21280041

ELEKTRISCHER VERSTÄRKER FÜR SCHWERGÄNGIGE BOWDENZUG SYSTEME

Geeignet für z.B. Getriebebeschaltungen, aber nicht für feinfühlige Steuerungen wie Gaszüge,
KB4607DC12 Elektrischer Kabelzugverstärker. 12V oder 24V. 1 339.00 €

Eingang: Kabel mit 3" Hub. Ausgang: Kabel mit 4" Hub.
Maximale Zug- / Schubkraft: ca. 54 kg.

Kabel Klemmbügel separat, je nach Kabeltype, siehe KB21280031 oder KB21280041

FELSTED KABEL, SERIE 33

S000T000



Das typische Yachtkabel. Diese Kabeltype wird auf der Mehrzahl der Yachten kleinerer bis mittlerer Größe eingesetzt. Marinekabel mit 2x Gewinde am Kernende, Kabelgröße 3, Kabelhub 3" = 76mm, 2x „Clamp“ auf den beiden Kabelseiten (also ohne Muttern!).

Mantel außen 7.9mm, Gewinde 10-32 UNF, ca. 4.8mm, Hub 76mm, Biegeradius > 76mm.
Mantelfittinge: beidseitig „Clamp“ zum Festklemmen in der Aufnahme. Die Seele wird mit Muttern geliefert.

KB33-010	Felsted Kabel 33C/3333, Länge 1.00m	69.00 €
KB33-015	Felsted Kabel 33C/3333, Länge 1.50m	73.00 €
KB33-020	Felsted Kabel 33C/3333, Länge 2.00m	76.00 €
KB33-025	Felsted Kabel 33C/3333, Länge 2.50m	80.00 €
KB33-030	Felsted Kabel 33C/3333, Länge 3.00m	83.00 €
KB33-035	Felsted Kabel 33C/3333, Länge 3.50m	87.00 €
KB33-040	Felsted Kabel 33C/3333, Länge 4.00m	90.00 €
KB33-045	Felsted Kabel 33C/3333, Länge 4.50m	94.00 €
KB33-050	Felsted Kabel 33C/3333, Länge 5.00m	98.00 €
KB33-055	Felsted Kabel 33C/3333, Länge 5.50m	102.00 €
KB33-060	Felsted Kabel 33C/3333, Länge 6.00m	106.00 €
KB33-065	Felsted Kabel 33C/3333, Länge 6.50m	110.00 €
KB33-070	Felsted Kabel 33C/3333, Länge 7.00m	114.00 €
KB33-075	Felsted Kabel 33C/3333, Länge 7.50m	118.00 €

KB33-080	Felsted Kabel 33C/3333, Länge 8.00m	122.00 €
KB33-085	Felsted Kabel 33C/3333, Länge 8.50m	126.00 €
KB33-090	Felsted Kabel 33C/3333, Länge 9.00m	131.00 €
KB33-095	Felsted Kabel 33C/3333, Länge 9.50m	135.00 €
KB33-100	Felsted Kabel 33C/3333, Länge 10.00m	140.00 €
KB33-105	Felsted Kabel 33C/3333, Länge 10.50m	144.00 €
KB33-110	Felsted Kabel 33C/3333, Länge 11.00m	149.00 €
KB33-120	Felsted Kabel 33C/3333, Länge 12.00m	158.00 €

FELSTED KABEL, SERIE 43

S000T000



Schwereres und belastbareres Kabel mit weniger Dehnung, diese Type wird häufig auf großen Yachten und in der Fischerei sowie für gewerbliche Nutzung verwendet. Marinekabel mit 2x Gewinde am Kernende, Kabelgröße 4, Kabelhub 3" = 76mm, 2x „Clamp“ auf den beiden Kabelseiten (also ohne Muttern!).

Mantel außen 10.4mm, Gewinde 1/4"-28 UNF, ca. 6.4mm, Hub 76mm, Biegeradius > 127mm.
Mantelfittinge: beidseitig „Clamp“ zum Festklemmen in der Aufnahme. Die Seele wird mit Muttern geliefert.

KB43-010	Felsted Kabel 43C/4333, Länge 1.00m	122.00 €
KB43-015	Felsted Kabel 43C/4333, Länge 1.50m	127.00 €
KB43-020	Felsted Kabel 43C/4333, Länge 2.00m	132.00 €
KB43-025	Felsted Kabel 43C/4333, Länge 2.50m	138.00 €
KB43-030	Felsted Kabel 43C/4333, Länge 3.00m	143.00 €
KB43-035	Felsted Kabel 43C/4333, Länge 3.50m	149.00 €
KB43-040	Felsted Kabel 43C/4333, Länge 4.00m	155.00 €
KB43-045	Felsted Kabel 43C/4333, Länge 4.50m	161.00 €
KB43-050	Felsted Kabel 43C/4333, Länge 5.00m	166.00 €
KB43-055	Felsted Kabel 43C/4333, Länge 5.50m	173.00 €
KB43-060	Felsted Kabel 43C/4333, Länge 6.00m	179.00 €
KB43-065	Felsted Kabel 43C/4333, Länge 6.50m	185.00 €
KB43-070	Felsted Kabel 43C/4333, Länge 7.00m	191.00 €
KB43-075	Felsted Kabel 43C/4333, Länge 7.50m	198.00 €
KB43-080	Felsted Kabel 43C/4333, Länge 8.00m	204.00 €
KB43-085	Felsted Kabel 43C/4333, Länge 8.50m	211.00 €
KB43-090	Felsted Kabel 43C/4333, Länge 9.00m	218.00 €
KB43-095	Felsted Kabel 43C/4333, Länge 9.50m	225.00 €
KB43-100	Felsted Kabel 43C/4333, Länge 10.00m	232.00 €
KB43-105	Felsted Kabel 43C/4333, Länge 10.50m	239.00 €
KB43-110	Felsted Kabel 43C/4333, Länge 11.00m	247.00 €
KB43-115	Felsted Kabel 43C/4333, Länge 11.50m	254.00 €
KB43-120	Felsted Kabel 43C/4333, Länge 12.00m	261.00 €

FELSTED KABEL, SERIE 45808

S000T000



Spezielles Kabel zur Verbindung von Kobelt 2091 / 2092 Master Einheiten mit 2093 / 2094 Tochtereinheiten.

Mantel außen 10.4mm, Hub 178mm
Mantelfittinge: Passend zum Anschluss an die Kette der Kabelschaltung. Die Seele wird mit Muttern geliefert.

KB45808-019	Felsted Kabel 45808, Länge 1.90m	216.00 €
KB45808-030	Felsted Kabel 45808, Länge 3.00m	224.00 €
KB45808-035	Felsted Kabel 45808, Länge 3.50m	229.00 €
KB45808-040	Felsted Kabel 45808, Länge 4.00m	233.00 €
KB45808-045	Felsted Kabel 45808, Länge 4.50m	237.00 €
KB45808-050	Felsted Kabel 45808, Länge 5.00m	241.00 €
KB45808-055	Felsted Kabel 45808, Länge 5.50m	246.00 €
KB45808-060	Felsted Kabel 45808, Länge 6.00m	250.00 €
KB45808-065	Felsted Kabel 45808, Länge 6.50m	253.00 €
KB45808-070	Felsted Kabel 45808, Länge 7.00m	259.00 €
KB45808-075	Felsted Kabel 45808, Länge 7.50m	260.00 €
KB45808-085	Felsted Kabel 45808, Länge 8.50m	271.00 €
KB45808-095	Felsted Kabel 45808, Länge 9.50m	280.00 €
KB45808-100	Felsted Kabel 45808, Länge 10.00m	284.00 €

LÄNGERE KABEL SIND IN JEDER GRÖÖE AUF ANFRAGE LIEFERBAR.

Diese Preisliste ersetzt alle bisherigen. Preisänderungen bleiben ohne Vorankündigung vorbehalten. Die Preise gelten ab Schenefeld und beinhalten 19% Mehrwertsteuer.

Sonderangebote und Aktionen immer aktuell in unserem Tech-Shop - unter www.sailtec.net/!

SAILTEC GmbH • Hasselbinnen 28 • 22869 Schenefeld bei Hamburg
Fon 040 / 822994-0 • Fax 040 / 8304279 • Email info@sailtec.de • Internet www.sailtec.de

Preisliste DREHFLÜGEL-PROPELLER



Seite 1 von 2, Stand Oktober 2017

EASY MAX-PROP 2-BLATT/ 3-BLATT / 4-BLATT

S000T400

- 2-Blatt, 3-Blatt und 4-Blatt Drehflügelpropeller für Saildrive und Wellenantriebe.
- Der EASY Max-Prop braucht zur Installation NICHT ZERLEGT zu werden.
- STEIGUNG ist ohne Propeller-Demontage verstellbar, auch später änderbar.
- Steigungsverstellung erfolgt über Austausch der Schrauben im Gehäuse.
- Lieferzeit ist der Propeller lieferbar für Wellen von 20-55mm, weitere Größen folgen.
- Saildrive Antishock: Aufnahme des Antriebsschafes komplett vom Innenleben des Propeller getrennt. Einzige Verbindung zwischen den beiden Teilen ist ein Stoßdämpfer aus Gummi.



	EASY 78		EASY 85			EASY 90	
	Wellendurchmesser 22mm ISO 25mm ISO 3/4" SAE 1" SAE		Wellendurchmesser 25mm ISO 30mm ISO (*) 1" SAE 1 1/8" SAE (*) Saildrive			Wellendurchmesser 30mm ISO 35mm ISO (*) 1 1/8" SAE 1 1/4" SAE (*)	
Propeller- durchmesser	2-Blatt	3-Blatt	2-Blatt	3-Blatt	4-Blatt	3-Blatt	4-Blatt
12" / 305mm	1857 €	2354 €					
13" / 330mm	1923 €	2354 €					
14" / 356mm	1967 €	2416 €	2276 €	2632 €	2894 €	2718 €	3018 €
15" / 381mm	2033 €	2416 €	2342 €	2632 €	2894 €	2718 €	3018 €
16" / 406mm	2077 €	2491 €	2408 €	2711 €	2956 €	2799 €	3099 €
17" / 432mm			2474 €	2711 €	2956 €	2799 €	3099 €
18" / 457mm			2518 €	2774 €	3017 €	2868 €	3168 €
19" / 483mm						2868 €	3168 €
20" / 508mm						2938 €	3238 €
21" / 533mm							
22" / 559mm							

(*) Flachere Keilnut

	EASY 90		EASY 101		EASY 111			
	Saildrive Antishock Standard		Saildrive Antishock Moments of Inertia No Limits		Wellendurchmesser 35mm ISO 40mm ISO (*) 1 1/4" SAE 1 1/2" SAE (*)		Wellendurchmesser 40mm ISO 45mm ISO (*) 1 1/2" SAE 1 3/4" SAE (*)	
Propeller- durchmesser	3-Blatt	4-Blatt	3-Blatt	4-Blatt	3-Blatt	4-Blatt	3-Blatt	4-Blatt
14" / 356mm	3238 €	3515 €	3788 €	4065 €				
15" / 381mm	3238 €	3515 €	3788 €	4065 €				
16" / 406mm	3313 €	3584 €	3857 €	4134 €	3954 €	4079 €		
17" / 432mm	3313 €	3584 €	3857 €	4134 €	3954 €	4079 €		
18" / 457mm	3382 €	3654 €	3926 €	4204 €	4017 €	4141 €		
19" / 483mm	3382 €	3654 €	3926 €	4204 €	4017 €	4141 €		
20" / 508mm	3451 €	3723 €	3996 €	4273 €	4017 €	4141 €	4595 €	4832 €
21" / 533mm			3996 €	4273 €	4079 €	4204 €	4595 €	4832 €
22" / 559mm			4065 €	4342 €	4079 €	4204 €	4652 €	4890 €
23" / 583mm							4652 €	4890 €
24" / 610mm							4740 €	4977 €

(*) Flachere Keilnut

Diese Preisliste ersetzt alle bisherigen. Preisänderungen bleiben ohne Vorankündigung vorbehalten. Die Preise gelten ab Schenefeld und beinhalten 19% Mehrwertsteuer.

Sonderangebote und Aktionen immer aktuell in unserem Tech-Shop - unter www.sailtec.net!

SAILTEC GmbH • Hasselbinnen 28 • 22869 Schenefeld bei Hamburg

Fon 040 / 822994-0 • Fax 040 / 8304279 • Email info@sailtec.de • Internet www.sailtec.de

Preisliste DREHFLÜGEL-PROPELLER



Seite 2 von 2, Stand Oktober 2017

WHISPER MAX-PROP 5-BLATT

S000T400

- 5-Blatt Drehflügelpropeller für Wellenantriebe.
- Der Whisper braucht zur Installation NICHT ZERLEGT werden.
- Steigungsverstellung beim WHISPER Propeller ohne Propellerdemontage AUSSEN AM GEHÄUSE !



	WHISPER 101	WHISPER 111	WHISPER 120	WHISPER 129	WHISPER 144	WHISPER 161
	Wellendurchmesser 35mm ISO 40mm ISO (*) 1 1/4" SAE 1 1/2" SAE (*)	Wellendurchmesser 40mm ISO 45mm ISO (*) 1 1/2" SAE 1 3/4" SAE (*)	Wellendurchmesser 45mm ISO 50mm ISO (*) 1 3/4" SAE	Wellendurchmesser 50mm ISO 55mm ISO (*) 2" SAE	Wellendurchmesser 55mm ISO 60mm ISO 65mm ISO (*) 2 1/4" SAE	Wellendurchmesser 65mm ISO 70mm ISO 2 1/2" SAE
Propeller- durchmesser	5-Blatt	5-Blatt	5-Blatt	5-Blatt	5-Blatt	5-Blatt
16" / 406mm	4634 €					
17" / 432mm	4634 €					
18" / 457mm	4709 €					
19" / 483mm	4709 €					
20" / 508mm	4709 €	7422 €				
21" / 533mm	4777 €	7422 €				
22" / 559mm	4777 €	7597 €	8745 €	11641 €		
23" / 583mm		7597 €	8745 €	11641 €		
24" / 610mm		7746 €	8895 €	11710 €		
25" / 635mm			8895 €	11710 €		
26" / 660mm			9169 €	11807 €		
27" / 685mm			9169 €	11807 €		
28"-32" / 711-813mm				11875 €		
33"-35" / 838-890mm					14410 €	16922 €

(*) Flachere Keilnut

BOOMERANG MAX-PROP 5-BLATT

S000T400

- Optimiert für Hydraulik-Getriebe.
- Patentiertes elastisches Element im Propeller. Sobald das Getriebe ausgekuppelt ist, stellen sich die Flügel automatisch in Segelstellung
- Der Boomerang behält alle Vorteile des Easy und Whisper Modells.



	Boomerang 101	Boomerang 111	Boomerang 120	Boomerang 129
	Wellendurchmesser 35mm ISO 40mm ISO (*) 1 1/4" SAE 1 1/2" SAE (*)	Wellendurchmesser 40mm ISO 45mm ISO (*) 1 1/2" SAE 1 3/4" SAE (*)	Wellendurchmesser 45mm ISO 50mm ISO (*) 1 3/4" SAE	Wellendurchmesser 50mm ISO 55mm ISO (*) 2" SAE
Propeller- durchmesser				
16" / 406mm	6405 €			
17" / 432mm	6405 €			
18" / 457mm	6480 €			
19" / 483mm	6480 €			
20" / 508mm	6480 €	9418 €		
21" / 533mm	6549 €	9418 €		
22" / 559mm	6549 €	9593 €	10963 €	14305 €
23" / 583mm		9593 €	10963 €	14305 €
24" / 610mm		9743 €	11114 €	14374 €
25" / 635mm			11114 €	14374 €

(*) Flachere Keilnut

Diese Preisliste ersetzt alle bisherigen. Preisänderungen bleiben ohne Vorankündigung vorbehalten. Die Preise gelten ab Schenefeld und beinhalten 19% Mehrwertsteuer.

Sonderangebote und Aktionen immer aktuell in unserem Tech-Shop - unter www.sailtec.net!

SAILTEC GmbH • Hasselbinnen 28 • 22869 Schenefeld bei Hamburg
Fon 040 / 822994-0 • Fax 040 / 8304279 • Email info@sailtec.de • Internet www.sailtec.de



Max-Prop Anfrageformular

Wichtiger Hinweis

Die von Ihnen uns mit diesem Formular übergebenen Informationen und Masse dienen der Propellerberechnung für Ihre Schiff- / Motor- / Getriebe- Kombination. Bitte beachten Sie, daß diese insoweit die Vorgabe für unsere Berechnung sind, und also vollständig, richtig und nicht etwa geschätzt sein sollten!

Bitte seien Sie sich im Klaren darüber, daß eine Propellerberechnung eine Näherungsrechnung für Ihr Schiff darstellt, die gegebenenfalls nicht das absolute Optimum erreicht, diesem aber im Regelfall mindestens nahekommmt. Eine eventuelle Feinjustierung des Propellers nach der Probefahrt kann notwendig werden. Dieses ist ein normaler Vorgang.

Ein Drehflügelpropeller wie der Max-Prop bietet den angenehmen Vorteil, hier flexibel zu sein, sodass die Sicherheit, die optimale Einstellung zu finden, sehr groß ist. Bitte beachten Sie aber, daß wir im Falle einer Nachjustierung für begleitende Kosten wie Kran oder Slip, Versand, Monteur bzw. Installation usw. nicht aufkommen können.

Kunde

Anschrift:.....

Tel: e-mail.....

Schiff Modell: Werft:

Verdrängung: Wasserlinienlänge:

**Motor /
Getriebe** Hersteller: Modell:

Leistung: Max. Motordrehzahl:

Getriebe-Untersetzung: Max. Propellerdrehzahl:

Übertragung: () Welle / Konus () Saildrive

**Existierender
Propeller** Durchmesser: Steigung:

() 2-Blatt () 3-Blatt () 4-Blatt () Festprop () Faltprop

**Der neue
Max-Prop** Gewünschter Durchmesser:

() 2-Blatt () 3-Blatt () 4-Blatt () 5-Blatt

Wellenkonus Maße:

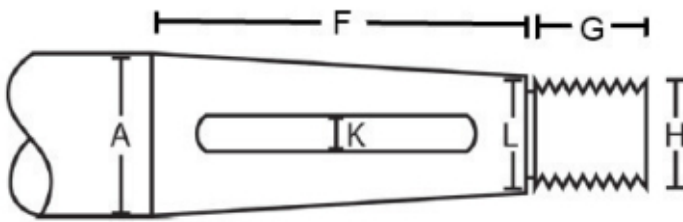

A =mm

F =mm

L =mm

K =mm

G =mm

H =mm

Gewindetyp und Steigung:

.....

Konus = 1 : -----	F	Europa / ISO	1 : 10 ()
	A - L	English	1 : 12 ()
		American / SAE	1 : 16 ()
		Sonstiger	1 :()

Falls diese Maße nicht bekannt sind, kann der Propeller mit Pilotbohrung geliefert werden - zum dann passend Bohren vor Ort, bei der Installation.

Verfügbarer Platz unter dem Rumpf

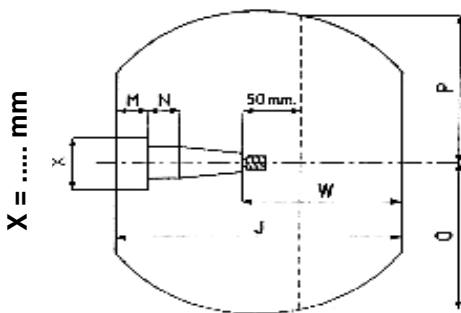

M = mm N = mm

O = mm P = mm

J = mm W = mm

S = mm

Bemerkungen / eventuelle bisherige Probleme

PREISLISTE EDELSTAHL DREHFLÜGEL-PROPELLER



Seite 1 von 1, Stand Januar 2018

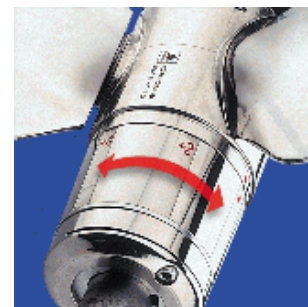
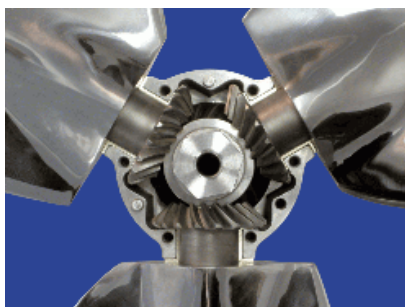

Der E3 3-Blatt Drehflügelpropeller ist ein fortschrittlicher Propeller aus hochfestem Edelstahl. Er verfügt über ein Edelstahl Gehäuse und ein verschleißsames, aus hochfestem Edelstahl hergestelltes Getriebe. Der E3 ist das Ergebnis einer jahrelangen Entwicklung, die unter Berücksichtigung neuester Technologien, mit Hilfe von CAD Software, zahlreichen Laborversuchen und Praxistests durchgeführt wurde. Durch eine spezielle Oberflächenbehandlung wurde zum Beispiel die Reibung der Zahnräder minimiert, und durch extreme Fertigungsgenauigkeit die Lebensdauer des Getriebes maximiert.

Die Vorteile auf einen Blick

- Gehäuse und Blätter sind vollständig aus Edelstahl hergestellt. Finish pergestrahlt. Hochglanzpoliert gegen Aufpreis lieferbar.
- Getriebe und Verschleißteile sind sogar aus hochfestem Edelstahl gefertigt
- Das gekapselte Getriebe schützt vor Bewuchs.
- Die Propellersteigung ist aussen am Gehäuse mit einem Einstellring justierbar.
- Montage und Demontage sind ohne Zerlegen des Propellers möglich.
- Der Propeller verfügt über eine integrierte Abziehvorrichtung.
- Wir liefern den E3 zum Schutz der Umgebungsteile am Unterwasserschiff mit Anodenkappe, obwohl diese für den Propeller selbst nicht notwendig wäre.
- Der Fettwechsel erfolgt beim E3 über einen externen Fettnippel.
- Der E3 hat auswechselbare Bronze Lagerbuchsen für die Blätter.

E3 3-Blatt Drehflügelpropeller

S000T000

Modell Orion	14" Ø 356mm	15" Ø 380mm	16" Ø 406mm	17" Ø 432mm	18" Ø 457mm	19" Ø 483mm	20" Ø 508mm	21" Ø 533mm	22" Ø 559mm	23" Ø 585mm	24" Ø 610mm	25" Ø 635mm
Für Wellensysteme												
E3 Orion für Wellen bis 25mm	2514 €	2678 €	2786 €	2852 €								
E3 Orion für Wellen bis 35mm		2841 €	2950 €	3005 €	3115 €	3224 €	3332 €	3442 €	4043 €	4152 €	4262 €	
E3 Orion für Wellen ISO 40mm						4043 €	4152 €	4262 €	4370 €	4480 €	4589 €	4699 €
E3 Orion Titanium, für Wellen ISO 40mm							6447 €	6555 €	6664 €	6774 €	6883 €	
Für Saildrive												
E3 Typ Orion, mit FlexDrive	2692 €	2856 €	2965 €	3094 €	3201 €	3309 €	3416 €	3523 €				
Modell Pegasus												
	22" Ø 559mm	23" Ø 585mm	24" Ø 610mm	25" Ø 635mm	26" Ø 660mm	27" Ø 685mm	28" Ø 711mm	29" Ø 736mm	30" Ø 762mm	31" Ø 787mm	32" Ø 812mm	33" Ø 838mm
Für Wellensysteme												
E3 Pegasus 45 für Wellen < 45mm Super-Duplex	9286 €	9396 €	9505 €	9614 €	9724 €	9832 €	9942 €	10051 €	10161 €	10270 €	10378 €	10488 €
E3 Pegasus 45 für Wellen < 45mm Super-Duplex + Titanum Blades	12017 €	12126 €	12236 €	12345 €	12455 €	12563 €	12673 €	12782 €	12892 €	13001 €	13109 €	13219 €

Propeller für größere Wellendurchmesser und 4-Blatt Propeller - auf Anfrage

Aufpreise:

Finish hochglanzpoliert Orion Propeller	262 €
Finish hochglanzpoliert Pegasus Propeller	458 €
Sonderkonus Orion Propeller	197 €
Sonderkonus Pegasus Propeller	327 €

Diese Preisliste ersetzt alle bisherigen. Preisänderungen ohne Vorankündigung bleiben vorbehalten. Wenn oben nicht anders spezifiziert, gelten die Preise ab Schenefeld & inklusive 19% Mehrwertsteuer.

Sonderangebote und Aktionen immer aktuell in unserem Tech-Shop - unter www.sailtec.net!

SAILTEC GmbH • Hasselbinnen 28 • 22869 Schenefeld bei Hamburg
Fon 040 / 822994-0 • Fax 040 / 8304279 • Email info@sailtec.de • Internet www.sailtec.de



MARINE GENERATOREN

Northern Lights stellt eine komplette Produktreihe von 50 und 60 Hz Generatoren für den maritimen Einsatz her - mit Leistungen von 4.5 bis 500 kW. Angetrieben von robusten Lugger Dieseln, ebenfalls ein Northern Lights Produkt. Bewährt in der Fischerei, der kommerziellen Schifffahrt, auf High-Performance-Yachten und Passagierschiffen.

Northern Lights Marine Generatoren bieten unübertroffene Qualität und Zuverlässigkeit. Sie sind leise, umweltfreundlich, komfortabel zu bedienen, leicht zu warten und halten ewig. Einige interessante Northern Lights Entwicklungen, die die Aggregate umwelttechnisch sehr sauber laufen lassen, machen das Produkt auch ökologisch gesehen zum Marktführer.

MODELLSERIE 4.5 kW – 40 kW

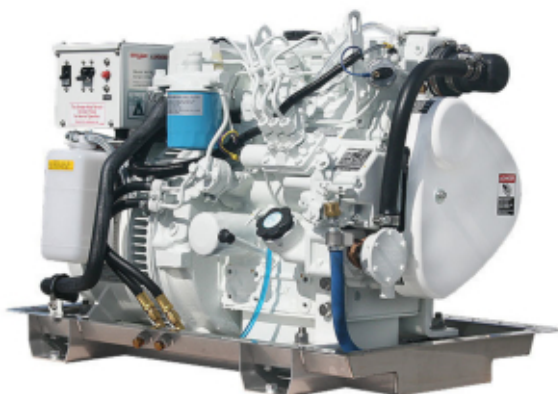

Modell M673L3 (5 kW/ 6 kW) - ohne Lärmschutzgehäuse



Modell M673L3(5 kW/ 6 kW) - mit Lärmschutzgehäuse

10 Modelle mit zahlreichen Optionen. Es ist das über lange Zeit erlernte Know-How und dessen Umsetzung in ein perfektes Produkt, das die von Northern Lights erzeugte Energie zur zuverlässigsten der gesamten Industrie macht.

Der hohe Kupferanteil im (ab M773 bürstenlosen)Generator ermöglicht einen leichten Motorstart. Der schräg handgewickelte Stator liefert eine symmetrische, sauber sinusförmige Wechselspannung, die auch für den empfindlichen Abnehmer optimal geeignet ist. Die korrosionsbeständige Epoxy-Beschichtung schützt vor den rauen Bedingungen im maritimen Einsatz.

Die Wartung ist einfach und schnell durchgeführt. All diese kleinen Dinge, und viele mehr, summieren sich – und machen Northern Lights Aggregate zu den zuverlässigsten, bedienungsfreundlichsten und langlebigsten Generatoren auf dem Markt.

MODELLSERIE 33 kW – 545 kW

29 Modelle in dieser Serie. Fast alle für 50 Hz oder für 60 Hz lieferbar, und mit zahlreichen verfügbaren Optionen zu Ihrem ganz persönlichen Gerät konfigurierbar.

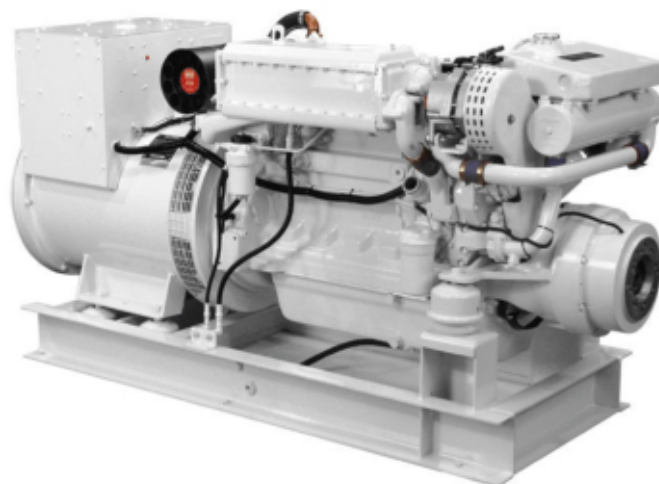

Modell M1066 – lieferbar von 115 kW bis 185 kW



Modell M1305 – lieferbar von 185 kW bis 250 kW

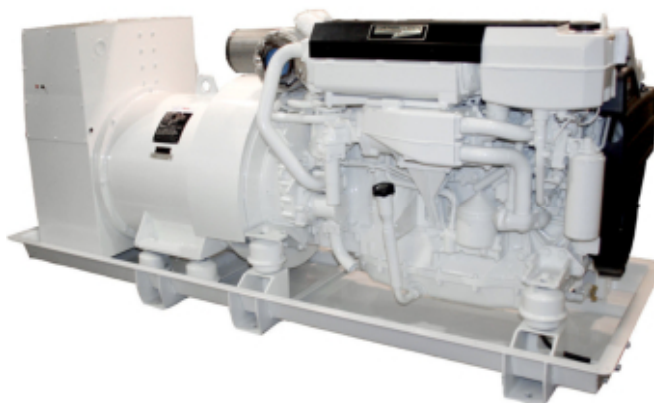

Modell M1306 – lieferbar von 250 kW bis 400 kW

Sonderangebote und Aktionen immer aktuell in unserem Tech-Shop - unter www.sailtec.net!

SAILTEC GmbH • Hasselbinnen 28 • 22869 Schenefeld bei Hamburg
Fon 040 / 822994-0 • Fax 040 / 8304279 • Email info@sailtec.de • Internet www.sailtec.de

Modell Typ	Leistung bei		Masse ohne Gehäuse etwa L x B x H in cm	Gewicht ohne / mit Gehäuse	Zylinder Zahl und Anordnung	Hubraum	AC-System (Phasen)	Luft Versorgung	Brennstoff Versorgung
	50 Hz 1500 rpm	60 Hz 1800 rpm							
M673I D3	4,5 kW	5 kW	72 x 50 x 51	171 / 191 kg	3 in Reihe	0,8 ltr.	1	Sauger	Mechanisch
M673I 3	5 kW	6 kW	72 x 50 x 51	171 / 191 kg	3 in Reihe	0,8 ltr.	1	Sauger	Mechanisch
M773I W3	7 kW	9 kW	80 x 56 x 61	244 / 271 kg	3 in Reihe	1,1 ltr.	1**	Sauger	Mechanisch
M843NW3	10 kW	12 kW	100 x 50 x 64	380 / 414 kg	3 in Reihe	1,5 ltr.	1**	Sauger	Mechanisch
M844DW3	14 kW	16 kW	117 x 50 x 70	441 / 482 kg	4 in Reihe	2,2 ltr.	1**	Sauger	Mechanisch
M844I W3	16 kW	20 kW	117 x 50 x 70	441 / 490 kg	4 in Reihe	2,2 ltr.	1**	Sauger	Mechanisch
M864W3	20 kW	25 kW	135 x 70 x 67	450 / 514 kg	4 in Reihe	2,5 ltr.	1**	Sauger	Mechanisch
M944W3	26 kW	30 kW	142 x 74 x 70	604 / 676 kg	4 in Reihe	3,3 ltr.	1**	Sauger	Mechanisch
M944T	32 kW	38 kW	152 x 74 x 70	654 / 706 kg	4 in Reihe	3,3 ltr.	1**	Turbo	Mechanisch
M944T3		40 kW	153 x 74 x 70	642 / 706 kg	4 in Reihe	3,3 ltr.	3***	Turbo	Mechanisch
M1064DI	33 kW	40 kW	190 x 97 x 97	1140/1292 kg*	4 in Reihe	4,5 ltr.	3***	Sauger	Mechanisch
M1064T1I	50 kW	55 kW	190 x 97 x 97	1140/ 1292 kg*	4 in Reihe	4,5 ltr.	3***	Turbo	Mechanisch
M1064T2	55 kW	65 kW	190 x 97 x 97	1181/ 1333 kg*	4 in Reihe	4,5 ltr.	3***	Turbo	Elektronisch
M1064AI	70 kW	92 kW	196 x 97 x 98	1240/ 1400 kg	4 in Reihe	4,5 ltr.	3	Turbo+Nachkühler	Elektronisch
M1064II	90 kW	99 kW	190 x 97 x 97	1240/ 1399 kg	4 in Reihe	4,5 ltr.	3	Turbo+Nachkühler	IIPCR****
M1066TI	80 kW	99 kW	206x 107 x 106	1306/ -- kg	6 in Reihe	6,8 ltr.	3***	Turbo	Elektronisch
M1066A13I		120 kW	229x 107 x 105	1646/ 1844 kg	6 in Reihe	6,8 ltr.	3***	Turbo+Nachkühler	IIPCR****
M1066II	115 kW	105 kW	229x 107 x 105	1646/ 1844 kg	6 in Reihe	6,8 ltr.	3***	Turbo+Nachkühler	Elektronisch
M1305A12	185 kW	185 kW	221x 102 x 125	2130 / 2780 kg	5 in Reihe	9,3 ltr.	3***	Turbo+Nachkühler	PDF Unit Trj.
M1305A22	200 kW	200 kW	229x 102 x 125	2240 / 2860 kg	5 in Reihe	9,3 ltr.	3***	Turbo+Nachkühler	PDF Unit Trj.
M1305A32	250 kW	250 kW	241x 102 x 125	2490 / 3110 kg	5 in Reihe	9,3 ltr.	3	Turbo+Nachkühler	PDF Unit Trj.

* - je nach Generator-Ausführung etwas abweichend, im Zweifel bitte anfragen
 ** - optional 3-phasig lieferbar
 *** - optional 1-phasig lieferbar
 **** IIPCR - High Pressure Common Rail

Northern Lights Ersatzteile

Selbstverständlich liefern wir auch gerne alle Northern Lights Ersatzteile. Egal für welchen Generator, egal ob einen O-Ring oder ein Ersatzteilset. Bitte fragen Sie uns nach einem Angebot.



Sonderangebote und Aktionen immer aktuell in unserem Tech-Shop - unter www.sailtec.net!

SAILTEC GmbH • Hasselbinnen 28 • 22869 Schenefeld bei Hamburg
 Fon 040 / 822994-0 • Fax 040 / 8304279 • Email info@sailtec.de • Internet www.sailtec.de



TECHNICOLD KLIMASYSTEME

Für technische Produkte gibt es keine härtere Prüfung als den täglichen maritimen Einsatz. Ob Salz- oder Frischwasser, ob warmes oder kaltes Klima - für Produkte im Hochsee-Einsatz ist jede zurückgelegte Meile eine neue Bewährungsprobe. Technicold von Northern Lights besteht diese Herausforderung souverän.

Da an Bord Platz immer knapp ist, werden Technicold Systeme so gebaut, daß sie bei bester Leistung so wenig wie möglich Platz einnehmen. Mit ihrer Variabilität und Vielseitigkeit können sie sowohl in einzelnen Kabinen installiert werden, als auch bequem an einem zentralen Ort.

Kaltwasser- oder indirekte Klimasysteme sind im Vergleich zu Direktverdampfer- oder direkten Klimasystemen besonders für leistungsfähige Systeme und komplexe Konfigurationen großer Leistung geeignet.

KALTWASSER-KLIMASYSTEME

Technicold Kaltwasser-Klimasysteme haben ihre Zuverlässigkeit und Standhaftigkeit vielfach bewiesen. Als in sich geschlossene Systeme werden sie komplett aus korrosionsfesten Materialien hergestellt, wie z. Bsp. V4A Edelstahl.

Seit Jahrzehnten sind Technicold Kaltwassersysteme für ihr durchdachtes und gründliches Engineering bekannt. Temperiertes Wasser zirkuliert in einem geschlossenen Kreislauf. Jeder Systembereich wird über ein separates Steuerventil und ein eigenen Wärmetauscher thermostatisch geregelt, um jederzeit und überall die gewünschte Temperatur bereitzustellen. Jeder modulare Wärmetauscher wird zyklisch ein- und ausgeschaltet, so wie die Kühllasten variieren.



Kaltwasser Kompressor-Einheit

Kaltwasser Wärmetauscher mit Gebläse

Modell Typ	Leistung in BTU	Masse In mm: H x B x T	Ampere bei 115V 1-phasig	Ampere bei 230V 3-phasig	Gewicht In kg
CW24	24.000	406 x 343 x 673	6,8	5,4	68,5
CW30	30.000	406 x 343 x 673	8,4	6,3	74,4
CW36	36.000	425 x 343 x 673	14,0	9,5	77,2
CW48	48.000	457 x 343 x 673	13,3	9,0	82,1
CW60	60.000	480 x 343 x 673	22,0	12,4	84,8
CW72	72.000	476 x 343 x 673	-	14,2	88,0
CW90	90.000	495 x 343 x 723	-	20,0	91,7
CW120	120.000	629 x 343 x 864	-	19,8	137,4
CW180	180.000	1333 x 419 x 546	-	-	207,9

Hinweis: 10.000 BTU/h entsprechen ca. 2.93 kW

Technicold liefert dazu passend eine große Auswahl an Kaltwasser-Wärmetauschern mit Leistungen von 8.000 bis 32.000 BTU. Sie verfügen über Gebläse mit variabler Drehzahl, für optimale Luftströmung nach oben oder zur Seite um 120 Grad drehbar.

Modell Typ	Leistung in BTU	Masse In mm: H x B x T	Gebläse-Durchsatz in m³/h	Ampere bei 230V 1-phasig	Gewicht In kg
RA08	8.000	229 x 427 x 351	442	0,9	26,8
RA12	12.000	311 x 470 x 400	584	1,6	29,1
RA16	16.000	311 x 470 x 440	835	1,7	30,0
RA18	18.000	305 x 483 x 464	835	1,7	21,7
RA24	24.000	311 x 889 x 401	1168	3,2	54,5
RA32	32.000	311 x 889 x 439	1669	3,4	58,1

Technicold Kaltwasser-Wärmetauscher werden komplett aus korrosionsfesten Materialien hergestellt, wie z. Bsp. V4A Edelstahl. Eine 50mm Kondensat-Wanne mit doppelter Drainage gewährleistet eine saubere Entwässerung auch bei rauer See. Auffangwanne und Gebläse sind vollständig isoliert.

DIREKTVERDAMPFER-KLIMASYSTEME



Verdichter / Verflüssiger

Verdampfer

Komplettsystem

Split-DX Direktverdampfer-Systeme von Technicold heizen und kühlen. Sie sind die geniale Lösung für An-Board Klimaanlage. Und sie sind klein genug, um in einem Maschinenraum, unter dem Fußboden, oder auch versteckt unter einer bequemen Koje installiert zu werden.

Technicold Split-DX ist als Split-System konzipiert, wie der Name schon sagt - also mit getrennten Verflüssiger- und Verdampfer-Einheiten. So kann man mehrere Verdampfer in einem System konfigurieren und auch separat regeln. Wir liefern Split-DX Anlagen aber auch als Komplettsysteme, bei denen Verflüssiger und Verdampfer gemeinsam auf einer Montageeinheit angeordnet sind.

Beide Konzepte haben Vor- und Nachteile. Split-Systeme sind generell flexibler, in der Umgebung des Verdampfers leiser, und besser für komplexe Systeme geeignet. Komplettsysteme sind für einfache Konfigurationen überschaubarer und leichter zu installieren. Für den Yachteigner die ideale Wahl, die ihm die absolute Sicherheit gibt, ein professionelles und langlebig zuverlässiges Gerät an Bord zu haben.

Technicold Split-DX Verdichter / Verflüssiger

Modell Typ	Leistung in BTU	Masse In mm: H x B x T	Ampere bei 115V	Ampere bei 230V	Gewicht in kg
RC08	8.000	381 x 343 x 254	9,0	-	26
RC12	12.000	381 x 343 x 254	11,0	5,9	29
RC16	16.000	381 x 343 x 254	15,0	6,2	30
RC24	24.000	432 x 406 x 330	-	12,0	55
RC32	32.000	432 x 432 x 330	-	16,5	58
RC40	40.000	432 x 457 x 330	-	22,5	59
RC48	48.000	432 x 508 x 330	-	22,7	68
RC60	60.000	432 x 533 x 330	-	26,0	69

Hinweis: 10.000 BTU/h entsprechen ca. 2.93 kW

Technicold Split-DX Verdampfer

Modell Typ	Leistung in BTU	Masse In mm: H x B x T	Gebläse-Durchsatz in m³/h	Ampere 1-phasig 115V/230V	Gewicht in kg
RE08	8.000	241 x 330 x 330	442	-	8,6
RE09	9.000	381 x 343 x 254	442	5,9	30
RE12	12.000	381 x 343 x 254	584	6,2	29
RE16	16.000	381 x 343 x 254	835	12,0	30
RE24	24.000	305 x 813 x 356	1168	16,5	23
RE32	32.000	305 x 813 x 394	1669	22,5	25

Hinweis: 10.000 BTU/h entsprechen ca. 2.93 kW

Technicold Split-DX Komplettsysteme

Modell Typ	Leistung in BTU	Masse In mm: H x B x T	AC Spannung
SC12CHA	12.000	343 x 343 x 610	115 V
SC16CA	16.000	343 x 343 x 660	115 V
SC16CB	16.000	343 x 343 x 660	230 V
SC16CHA	16.000	343 x 343 x 660	115 V
SC16CHB	16.000	343 x 343 x 660	230 V

Die hier aufgeführten Systeme sind Standardprodukte. So erhalten Sie einen Überblick über die Möglichkeiten. Technicold Systeme sind zudem in jeder Beziehung individualisierbar und konfigurierbar.

Wir vertreten Technicold und liefern die gesamte Produktpalette, sowie Service- und Ersatzteile für alle Modelle. Bitte fragen Sie Preise an - egal ob für ein Standard- oder ein Custom System!

Weitere technische Informationen finden Sie im Internet unter www.sailtec.de

Sonderangebote und Aktionen immer aktuell in unserem Tech-Shop - unter www.sailtec.net!

SAILTEC GmbH • Hasselbinnen 28 • 22869 Schenefeld bei Hamburg

Fon 040 / 822994-0 • Fax 040 / 8304279 • Email info@sailtec.de • Internet www.sailtec.de

LOW PROFILE LUKE

S300T400

Die Low Profile Luken haben einen sehr flachen oberen Lukendeckel mit nur 25mm Höhe. Die Rahmen sind silber eloxiert und aus qualitativ hochwertigem Aluminium hergestellt. Reibungsstützen halten den Deckel bis zu 95° in jeder Stellung stufenlos fest. Externe Griffe erlauben die Öffnung der Luke von außen, wenn die Griffe nicht blockiert sind. Das rauchgrau getönte Acryl hat eine Stärke von 8mm, bzw. 10mm bei Größe 60 und 65.



Merkmale:

- Weiches, fließendes Styling
- Komfortabel zu bedienende Griffe, die es ermöglichen, die Luke sicher komplett, oder in der Lüftungsstellung zu verschließen.
- Die Dichtung auf der Scheibe kann nach Alterung einfach durch Abnehmen der beiden Rahmenhälften freigelegt und ausgetauscht werden.
- 15mm Einbaufansch beim unteren Rahmen

LOW PROFILE, RECHTECKIG, SILBER ELOXIIERTER RAHMEN

LE39900030	Gr. 00	Decksausschnitt 211 x 211mm	320.00 €
LE39903030	Gr. 03	Decksausschnitt 176 x 231mm	307.00 €
LE39910030	Gr. 10	Decksausschnitt 260 x 260mm	333.00 €
LE39920030	Gr. 20	Decksausschnitt 202 x 347mm	339.00 €
LE39930030	Gr. 30	Decksausschnitt 327 x 457mm	501.00 €
LE39940030	Gr. 40	Decksausschnitt 421 x 421mm	525.00 €
LE39941030	Gr. 41	Decksausschnitt 176 x 421mm	421.00 €
LE39944030	Gr. 44	Decksausschnitt 442 x 442mm	555.00 €
LE39950030	Gr. 50	Decksausschnitt 377 x 507mm	578.00 €
LE39954030	Gr. 54	Decksausschnitt 392 x 507mm	607.00 €
LE39960030	Gr. 60	Decksausschnitt 507 x 507mm	630.00 €

LOW PROFILE LUKEN, TRAPEZOID

LE39965030	Gr. 65	Decksausschnitt 403 / 524 x 405mm	654.00 €
------------	--------	-----------------------------------	----------

LOW PROFILE LUKEN, RUND

LE39918030	Gr. 18	Decksausschnitt 420mm	653.00 €
LE39922030	Gr. 22	Decksausschnitt 518mm	687.00 €

LOW PROFILE LUKEN, D-FÖRMIG

LE39951030	Gr. 51	Decksausschnitt 378 x 518mm	607.00 €
LE30063700	Gr. 64	Decksausschnitt 430 x 530mm	685.00 €

MEDIUM PROFILE LUKE

S300T400

Die Medium Profile Luken haben einen Lukendeckel mit 32mm Höhe. Ideal als Vorschiffsluke auf größeren Offshore-Yachten hat die Medium Profile Luke eine stärkere Rahmenkonstruktion und Acrylscheibe für langlebige Zuverlässigkeit. Die Rahmen sind aus silber eloxiertem Alu hergestellt. Reibungsstützen halten den Deckel bis zu 95° in jeder Stellung stufenlos fest. Externe Griffe erlauben die Öffnung der Luke von außen, wenn die Griffe nicht blockiert sind. Das rauchgrau getönte Acryl hat eine Stärke von 12mm.



Merkmale:

- Das einzigartige Lewmar Dichtungssystem erlaubt einfache Erneuerung der Acrylscheibe.
- Komfortabel zu bedienende Griffe, die es ermöglichen, die Luke sicher komplett, oder in der Lüftungsstellung zu verschließen.
- 15mm Einbaufansch beim unteren Rahmen

MEDIUM PROFILE, RECHTECKIG, SILBER ELOXIIERTER RAHMEN

LE39930020	Gr. 30	Decksausschnitt 327 x 457mm	545.00 €
LE39940020	Gr. 40	Decksausschnitt 421 x 421mm	575.00 €
LE39944020	Gr. 44	Decksausschnitt 442 x 442mm	607.00 €
LE39950020	Gr. 50	Decksausschnitt 377 x 507mm	640.00 €
LE39954020	Gr. 54	Decksausschnitt 392 x 507mm	665.00 €
LE39960020	Gr. 60	Decksausschnitt 507 x 507mm	691.00 €
LE39970020	Gr. 70	Decksausschnitt 627 x 627mm	975.00 €
LE39977020	Gr. 77	Decksausschnitt 699 x 699mm	2 208.00 €

OCEAN LUKE

S300T400

Mit Ihrem klassischen Design ist die Ocean Luke auf tausenden Schiffen weltweit und unverändert seit vielen Jahren im Einsatz. Sie ist extrem stabil konstruiert und bietet den ultimativen Schutz vor den Elementen – egal, welche Bedingungen Sie antreffen. Das rauchgrau getönte Acryl hat eine Stärke von 10mm bis Gr. 40 / 12mm ab Gr. 44.



Merkmale:

- Komfortabel zu bedienende Griffe, die es ermöglichen, die Luke sicher komplett, oder in der Lüftungsstellung zu verschließen.
- Höhe des Lukendeckels 39,5mm bis Gr. 40, bzw. 43mm ab Gr. 44
- Lieferbar in Flat Base oder Flange Version



OCEAN LUKEN, FLAT BASE, RECHTECKIG, SILBER ELOXIIERTER RAHMEN

LE39610050	Gr. 10	Decksausschnitt 255 x 255mm	460.00 €
LE39620050	Gr. 20	Decksausschnitt 197 x 342mm	469.00 €
LE39630050	Gr. 30	Decksausschnitt 322 x 452mm	693.00 €
LE39640050	Gr. 40	Decksausschnitt 416 x 416mm	730.00 €
LE39644050	Gr. 44	Decksausschnitt 437 x 437mm	760.00 €
LE39650050	Gr. 50	Decksausschnitt 372 x 502mm	813.00 €
LE39654050	Gr. 54	Decksausschnitt 387 x 502mm	768.00 €
LE39660050	Gr. 60	Decksausschnitt 502 x 502mm	873.00 €
LE39670050	Gr. 70	Decksausschnitt 622 x 622mm	1 194.00 €
LE39677050	Gr. 77	Decksausschnitt 694 x 694mm	2 572.00 €

OCEAN LUKEN, 25MM EINBAUFLANGE, RECHTECKIG, SILBER ELOXIIERTER RAHMEN

LE39610070	Gr. 10	Decksausschnitt 260 x 260mm	460.00 €
LE39620070	Gr. 20	Decksausschnitt 202 x 347mm	469.00 €
LE39630070	Gr. 30	Decksausschnitt 327 x 457mm	693.00 €
LE39640070	Gr. 40	Decksausschnitt 421 x 421mm	730.00 €
LE39644070	Gr. 44	Decksausschnitt 442 x 442mm	760.00 €
LE39650070	Gr. 50	Decksausschnitt 377 x 507mm	813.00 €
LE39654070	Gr. 54	Decksausschnitt 392 x 507mm	768.00 €
LE39660070	Gr. 60	Decksausschnitt 507 x 507mm	873.00 €
LE39670070	Gr. 70	Decksausschnitt 627 x 627mm	1 194.00 €
LE39677070	Gr. 77	Decksausschnitt 699 x 699mm	2 572.00 €

PILOT LUKE

S300T400

Die Pilot Luke ist eine Schiebeluke, die passend zum Design der Low- und Medium Profile Luke design wurde. Zum Einsatz auf Ruderhaus- und Deckshausdächern. Die Pilot Luke kann nicht von außen geöffnet werden. Das rauchgrau getönte Acryl hat 10mm Stärke.



Merkmale:

- Bewegung des Deckels mittels Bediengriff, der durch Drehen den Deckel im geschlossenen Zustand auf die Dichtung drückt.
- Die Luke kann in einer 5cm breiten Lüftungsstellung arretiert werden.
- Die Scheibe kann ohne Verwendung von Dicht-/Klebstoffen gewechselt werden.
- Das Schienensystem stammt von der Lewmar Racing Hardware für minimalste Reibung.
- 15mm Einbaufansch beim unteren Rahmen

PILOT LUKE, RECHTECKIG, SILBER ELOXIIERTER RAHMEN

LE30211300	Gr. 40	Ausschnittsmaße 507 x 507mm	875.00 €
LE30074000	Gr. 60	Ausschnittsmaße 507 x 507mm	875.00 €
LE30229100	Gr. 70	Ausschnittsmaße 627 x 627mm	1 029.00 €
LE30069900	Gr. 78	Ausschnittsmaße 770 x 720mm	1 353.00 €

Diese Preisliste ersetzt alle bisherigen. Preisänderungen ohne Vorankündigung bleiben vorbehalten. Wenn oben nicht anders spezifiziert, gelten die Preise ab Schenefeld & inklusive 19% Mehrwertsteuer.

Sonderangebote und Aktionen immer aktuell in unserem Tech-Shop - unter www.sailtec.net/!

SAILTEC GmbH • Hasselbinnen 28 • 22869 Schenefeld bei Hamburg

Fon 040 / 822994-0 • Fax 040 / 8304279 • Email info@sailtec.de • Internet www.sailtec.de

FLUSH LUKE

S300T400



Modell 2G



Modell 3G

Speziell zum Einsatz auf neu designten Schiffen ist die Flush Luke ein einfaches aber durchdachtes Design. Die Luke passt ausschließlich in speziell designte Decksrezepte und kann eine konventionelle Luke nicht im Austausch ersetzen. Alternativ auch mit dunkelgrauem Acrylic lieferbar.

Merkmale:

- Verstärkter Alu-Profilrahmen diskret unter Deck platziert.
- Wasserabfluss mit geringstem Aufwand durch im Deck eingeformte Drainage
- Modell 3G: alle Beschläge eingelassen. Luke austauschbar gegen 2G Luke

FLUSH LUKEN 2G, UNTERER RAHMEN WEISS, ACRYL GRAU, BESCHLÄGE GRAU

LE39910012	Gr. 10	Decksausschnitt 260 x 260mm	540.00 €
LE39944012	Gr. 44	Decksausschnitt 442 x 442mm	743.00 €
LE39960012	Gr. 60	Decksausschnitt 507 x 507mm	790.00 €
LE39970012	Gr. 70	Decksausschnitt 627 x 627mm	1 083.00 €

FLUSH LUKEN 3G, UNTERER RAHMEN WEISS, ACRYL GRAU, BESCHLÄGE SCHWARZ

LE399104996	Gr. 10	Decksausschnitt 260 x 260mm	447.00 €
LE399444995	Gr. 44	Decksausschnitt 442 x 442mm	614.00 €
LE399604995	Gr. 60	Decksausschnitt 507 x 507mm	654.00 €
LE399704995	Gr. 70	Decksausschnitt 627 x 627mm	897.00 €

TRIM KIT

S000T600

ABS Kunststoff Trim und Fliegengitter. Trim Kits bieten eine einfache Option für eine moderne Verkleidung der Luke im Schiffinneren. Der Lieferumfang beinhaltet ein Fliegengitter. Der Innenrahmen kann auf die entsprechende Einbautiefe zur Decksstärke zurückgeschritten werden. Auf Anfrage auch in beige lieferbar. Auf Anfrage auch NUR Fliegengitter oder NUR Kunststoffrahmen lieferbar.



WEISSER INNENRAHMEN + FLIEGENGITTER

LE367400252	Gr. 00	120.00 €
LE367403252	Gr. 03	120.00 €
LE367410252	Gr. 10	120.00 €
LE367618252	Gr. 18	188.00 €
LE367420252	Gr. 20 LP	120.00 €
LE367620252	Gr. 20 OC	120.00 €
LE367622252	Gr. 22	202.00 €
LE367630252	Gr. 30	136.00 €
LE367640252	Gr. 40	155.00 €
LE367441252	Gr. 41	151.00 €
LE367644252	Gr. 44	155.00 €
LE367650252	Gr. 50	155.00 €
LE367654252	Gr. 54	155.00 €
LE367660252	Gr. 60	160.00 €
LE367665252	Gr. 65	190.00 €
LE367670252	Gr. 70	218.00 €

TELESKOP STÜTZE

S000T600

Lewmar's Teleskop-Stütze besitzt eine exzellente Feststellung des Lukendeckels. Diese Stütze erlaubt die Öffnung der Luke bis 95° - ein Vorteil auf kleineren Yachten, wo die Fläche an Deck eingeschränkt sein kann.



NACHRÜSTBARE TELESKOP-STÜTZE

LE360918999	Lukenaufsteller grau	65.00 €
LE360918992	Lukenaufsteller schwarz	64.00 €

LUKEN ZUBEHÖR

S000T600



NACHRÜSTBARER DECKSLÜFTER

LE361041990	Deckslüfter grau	64.00 €
LE361041992	Deckslüfter schwarz	64.00 €
LE361042992	Trim (notwendig zur Montage an Deck)	9.00 €

NACHRÜSTBARES LUKENSCHLOSS

LE360259990	Lukenschloss	169.00 €
-------------	--------------	----------



FRICTION LEVER - REIBUNGSSCHARNIER

LE360917990	Passend für Low Profile + Medium Profile Luke	96.00 €
LE360271990	Passend für Ocean Luke Gr. 00-20	67.00 €
LE360272990	Passend für Ocean Luke Gr. 30-44	104.00 €
LE360273990	Passend für Ocean Luke Gr. 50-70	112.00 €



ERSATZGRIFFE

LE361680990	Griffset für alle Lukenmodelle ab Gr. 30	68.00 €
LE360259990	Griffset LH (linker Griff) für Luken Gr. 00-20	38.00 €
LE360256990	Griffset LH (linker Griff) für Luken Gr. 00-20	38.00 €

OCEANAIR

OCEANAIR LUKEN-VERDUNKELUNG

SKYSCREEN ROLLER SURFACE 2

S000T200

Das Skyscreen Roller Surface verbindet Eine Rollo-Sonnenblende und ein Rollo-Fliegengitter in einem widerstandsfähigem, einteiligem Einbaurahmen. Es lässt sich schnell an vorhandene Luken montieren. Tuchmaterial 100% lichtundurchlässig, 80% hitzereflektierend, wasserabweisend

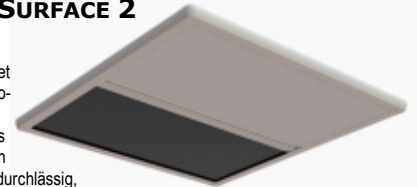

SKYSCREEN ROLLER SURFACE, WEISS

OCSRS10W	Gr. 10	Ausschnittsmaß 261 x 261mm	151.90 €
OCSRS20W	Gr. 20	Ausschnittsmaß 347 x 203mm	151.90 €
OCSRS30W	Gr. 30	Ausschnittsmaß 457 x 327mm	171.90 €
OCSRS40W	Gr. 40	Ausschnittsmaß 421 x 421mm	202.90 €
OCSRS44W	Gr. 44	Ausschnittsmaß 442 x 442mm	222.90 €
OCSRS50W	Gr. 50	Ausschnittsmaß 507 x 378mm	242.90 €
OCSRS60W	Gr. 60	Ausschnittsmaß 507 x 507mm	283.90 €
OCSRS70W	Gr. 70	Ausschnittsmaß 627 x 627mm	347.90 €

WEITERE OCEANAIR PRODUKTE FINDEN SIE UNTER WWW.SAILTEC.NET

Diese Preisliste ersetzt alle bisherigen. Preisänderungen ohne Vorankündigung bleiben vorbehalten. Wenn oben nicht anders spezifiziert, gelten die Preise ab Schenefeld & inklusive 19% Mehrwertsteuer.

Sonderangebote und Aktionen immer aktuell in unserem Tech-Shop - unter www.sailtec.net!

SAILTEC GmbH • Hasselbinnen 28 • 22869 Schenefeld bei Hamburg

Fon 040 / 822994-0 • Fax 040 / 8304279 • Email info@sailtec.de • Internet www.sailtec.de

STANDARD PORTLIGHT

S140T500



Die Lewmar Standard Portlights sind weltweit auf tausenden Yachten im Einsatz. Ein Kunststoffinnenrahmen und Fliegengitter sind im Lieferumfang enthalten. Der Kunststoffinnenrahmen ist alternativ auch in der Farbe beige lieferbar. Acryl Farbe ist rauchgrau.

Merkmale:

- Nachstellbare Reibungsscharniere halten die Scheibe in Position wenn geöffnet
- Aluminium Aussenrahmen
- Griffe und Scharniere sind ausserhalb des Sichtfeldes platziert
- Gr. 4R und 4L sind abgeschrägte Fenster für Steuerbord- und Backbordseite
- Lieferung komplett mit Fliegengitter, PVC Innenrahmen und 12 Stck. M5x25mm Montageschrauben

FENSTER ZUM ÖFFNEN, WEISSER INNENRAHMEN

LE393020200	Gr.0	Decksausschnitt 156 x 303mm	236.00 €
LE393120200	Gr. 1	Decksausschnitt 171 x 347mm	253.00 €
LE393180200	Gr. 1RE	Decksausschnitt 171 x 347mm	261.00 €
LE393220200	Gr. 2	Decksausschnitt 156 x 405mm	311.00 €
LE393320200	Gr. 3	Decksausschnitt 171 x 429mm	389.00 €
LE393420200	Gr. 4	Decksausschnitt 171 x 627mm	460.00 €
LE393440200	Gr. 4R	Decksausschnitt 175 x 688mm	469.00 €
LE393460200	Gr. 4L	Decksausschnitt 175 x 688mm	469.00 €
LE393520200	Gr. 5	Decksausschnitt 244 x 429mm	404.00 €
LE393780200	Gr. 7RE	Decksausschnitt 171 x 405mm	349.00 €

ATLANTIC PORTLIGHT

S140T500

Das Lewmar Atlantic Portlight hat einen starken Aluminium Außenrahmen mit geschweisstem Stoß. Die Scheibe ist im Aluminiumrahmen eingeklebt, für maximale Stabilität. Das rauchgrau getönte Acryl hat eine Stärke von 8mm.



Merkmale:

- Nachstellbare Reibungsscharniere halten die Scheibe in Position wenn geöffnet
- Aluminium Innenrahmen
- Verschlüsse aus Edelstahl 316
- Die Größen 10 bis 32 können in CE Area 1 im Rumpf eingesetzt werden
- Lieferung komplett mit Fliegengitter, Aluminium Innenrahmen und 12 Stck. M5x12mm Montageschrauben

ATLANTIC FENSTER ZUM ÖFFNEN, FÜR RUMPFSTÄRKE VON 8-15MM

LE39110090	Gr. 10	Decksausschnitt 154 x 284mm	500.00 €
LE39130090	Gr. 30	Decksausschnitt 180 x 380mm	495.00 €
LE39132090	Gr. 32	Decksausschnitt 180 x 380mm	495.00 €
LE39140090	Gr. 40	Decksausschnitt 180 x 460mm	788.00 €
LE39160090	Gr. 60	Decksausschnitt 180 x 580mm	1 048.00 €

ATLANTIC FENSTER ZUM ÖFFNEN, FÜR RUMPFSTÄRKE VON 16-24MM

LE39110070	Gr. 10	Decksausschnitt 154 x 284mm	476.00 €
LE39130070	Gr. 30	Decksausschnitt 180 x 380mm	495.00 €
LE39132070	Gr. 32	Decksausschnitt 180 x 380mm	495.00 €
LE39140070	Gr. 40	Decksausschnitt 180 x 460mm	788.00 €
LE39160070	Gr. 60	Decksausschnitt 180 x 580mm	1 048.00 €

EDELSTAHL PORTLIGHT

S140T500

Das Lewmar Edelstahl Portlight hat einen polierten, durchgehenden Edelstahl Aussenrahmen. Die Griffe und Scharniere sind ausserhalb des Sichtfeldes platziert. Acryl Farbe ist rauchgrau.



Merkmale:

- ABS Kunststoffinnenrahmen (bei Gr. 8 aus Chrom)
- Lieferung komplett mit Fliegengitter und M5x20mm Montageschrauben
- Nachstellbare Reibungsscharniere halten die Scheibe offen in Position.
- Einfachste Montage durch Einklemmen des Decks zwischen „Clampring“ und äusserem Rahmen. Dazu werden die Verschraubungen in Gewindebuchsen am Rahmen eingedreht.

EDELSTAHL FENSTER ZUM ÖFFNEN, WEISSER INNENRAHMEN (GR. 8 CHROM)

LE393020262	Gr.0	Decksausschnitt 156 x 303mm	265.00 €
LE393120262	Gr. 1	Decksausschnitt 171 x 347mm	284.00 €
LE393180262	Gr. 1RE	Decksausschnitt 171 x 347mm	303.00 €
LE393780262	Gr. 7RE	Decksausschnitt 171 x 405mm	352.00 €
LE393820862	Gr. 8	Elliptisch, Maße siehe Webseite	352.00 €

EDELSTAHL FESTFENSTER, WEISSER INNENRAHMEN (GR. 8 CHROM)

LE393010262	Gr.0 fixed	Decksausschnitt 156 x 303mm	230.00 €
LE393110262	Gr. 1 fixed	Decksausschnitt 171 x 347mm	326.00 €
LE393170262	Gr. 1RE fixed	Decksausschnitt 171 x 347mm	256.00 €
LE393770262	Gr. 7RE fixed	Decksausschnitt 171 x 405mm	298.00 €
LE393810862	Gr. 8 fixed	Elliptisch, Maße siehe Webseite	298.00 €

EDELSTAHL RUNDDES FENSTER ZUM ÖFFNEN, CHROM INNENRAHMEN

LE30133000	Gr. 250mm	Decksausschnitt 230mm	361.00 €
LE30169700	Gr. 296mm	Decksausschnitt 277mm	631.00 €

FLUSH MITRE PORTLIGHT

S140T500

Im Flush Mitre Portlight wurde die Acrylscheibe so weit nach vorne designt, dass die Scheibe nahezu bündig mit dem äusseren Rahmen abschließt. Um dies zu erreichen, wurde eine starke 12mm Acrylscheibe verwendet.



Merkmale:

- 12mm Acrylscheibe rauchgrau
- Aussenrahmen schwarz pulverbeschichtet, um sich der Scheibenfarbe weitgehend anzupassen
- Flacher Aussenrahmen.
- Lieferung komplett mit 12 Montageschrauben M5x16mm (für 6-11mm Rumpfstärke)

FLUSH MITRE FENSTER ZUM ÖFFNEN

LE393029800	Gr.0	Decksausschnitt 156 x 303mm	573.00 €
LE393129800	Gr. 1	Decksausschnitt 171 x 347mm	614.00 €
LE393329800	Gr. 3	Decksausschnitt 171 x 429mm	942.00 €
LE393429800	Gr. 4	Decksausschnitt 171 x 626mm	1 115.00 €

FLUSH FENSTER ZUM ÖFFNEN, CUSTOM-GRÖßEN

LE30183700	Bavaria	Aussenmaße 150x600mm	547.00 €
LE30184600	Bavaria	Aussenmaße 250x450mm	603.00 €
LE30216000	Elan	Aussenmaße 115x322mm	777.00 €
LE30183700	Beneteau	Aussenmaße 250x450mm	884.00 €
LE30196200	Beneteau	Aussenmaße 360x500mm	911.00 €
LE30196400	Beneteau	Aussenmaße 360x680mm	1 129.00 €
LE30198700	Beneteau	Aussenmaße 338x360mm	823.00 €

FLUSH FESTFENSTER, CUSTOM-GRÖßEN

LE30183800	Bavaria	Aussenmaße 150x600mm	459.00 €
LE30164100	Hanse	Aussenmaße 148x488mm	510.00 €

Diese Preisliste ersetzt alle bisherigen. Preisänderungen ohne Vorankündigung bleiben vorbehalten. Wenn oben nicht anders spezifiziert, gelten die Preise ab Schenefeld & inklusive 19% Mehrwertsteuer.

Sonderangebote und Aktionen immer aktuell in unserem Tech-Shop - unter www.sailtec.net/!

SAILTEC GmbH • Hasselbinnen 28 • 22869 Schenefeld bei Hamburg
Fon 040 / 822994-0 • Fax 040 / 8304279 • Email info@sailtec.de • Internet www.sailtec.de

CONCEPT PORTLIGHT

S000T600

Das Concept 3 Portlight ermöglicht den Einbau eines öffnenden Seitenfensters in eine feste Acryli-Seitenscheibe. Diskrete Befestigungen und ein sehr schmaler Aussenrahmen minimieren den ästhetischen Kompromiss bestmöglich.



Merkmale:

- Kabinenbelüftung ohne Beeinträchtigung der Linien
- Acrylic Window Stärke 25mm
- Fliegengitter nicht enthalten

CONCEPT 3 FENSTER ZUM ÖFFNEN

LE30193600 Ausschnittsmaße 280 x 133mm 608.00 €

FLIEGENGITTER

S000T600

Die Lewmar Clip Fliegengitter lassen sich leicht anbringen. Mit Hilfe der zwei Schieberiegel sitzt es dann fest zwischen Dichtung und Rahmen. Anmerkung: Das Fenster kann mit dem eingesetzten Fliegengitter nicht verschlossen werden.



STANDARD PORTLIGHT CLIP FLIEGENGITTER

LE367302936	Gr. 0	52.00 €
LE367312936	Gr. 1	52.00 €
LE367318936	Gr. 1RE	52.00 €
LE367322936	Gr. 2	52.00 €
LE367332936	Gr. 3	52.00 €
LE367342936	Gr. 4	70.00 €
LE367352936	Gr. 5	52.00 €
LE367378936	Gr. 7RE	52.00 €

ATLANTIC PORTLIGHT CLIP FLIEGENGITTER

LE367110936	Gr. 10	52.00 €
LE367130936	Gr. 30	52.00 €
LE367132936	Gr. 32	52.00 €
LE367140936	Gr. 40	52.00 €
LE367160936	Gr. 60	70.00 €

Lewmar Standard Fliegengitter



EDELSTAHL PORTLIGHT FLIEGENGITTER

LE367302966	Gr. 0	41.00 €
LE367312966	Gr. 1	41.00 €
LE367318966	Gr. 1RE	35.00 €
LE367378966	Gr. 7RE	35.00 €

BAVARIA PORTLIGHT FLIEGENGITTER

LE367382966	Gr. 8 elliptisch (Aussenmaße Fenster 196x452mm)	35.00 €
LE30098500	Bavaria Short (Aussenmaße Fenster 176x425mm)	59.00 €
LE30098600	Bavaria Long (Aussenmaße Fenster 188x690mm)	78.00 €

OCEANair

PORTSHADE

S000T200

Das Portshade ist ein Rollo für Fenster. Es kann auf horizontaler oder vertikaler Ebene montiert werden. Die Montage der Kassette erfolgt einfach mit 2 Schrauben.



Merkmale:

- Gehäuse rund, silber eloxiert (weiss oder beige gegen Aufpreis lieferbar)
- Tuchmaterial weiss (100% Verdunkelung, 80% Hitzereflektierend)
- Sondergrößen auf Anfrage lieferbar (X= max. 1200mm / Y = max. 320mm)

Art.-Nr.	Tuchbreite (X)	Max. Auszugslänge (Y)	
OCP SH-1-SA	340mm	280mm	61.90 €
OCP SH-2-SA	380mm	280mm	68.50 €
OCP SH-3-SA	460mm	320mm	73.50 €
OCP SH-4-SA	660mm	320mm	92.50 €
OCP SH-5-SA	720mm	320mm	96.50 €

PLEATEDSHADE

S000T200

Das Pleatedshade ist ein Faltenrollo mit Druckknöpfen. Eine kostengünstige, aber sehr effektive Lösung für Fenster.



Merkmale:

- Standardfarben: creme (CM) oder navy (NV)
- 1-19% Lichtdurchlässigkeit
- Sondergrößen auf Anfrage lieferbar (X= max. 2100mm / Y = max. 700mm)

Art.-Nr.	Tuchbreite (X)	Max. Auszugslänge (Y)	
OCPLS-1-xx	381mm	305mm	57.90 €
OCPLS-2-xx	508mm	305mm	67.50 €
OCPLS-3-xx	635mm	305mm	72.50 €
OCPLS-4-xx	762mm	305mm	76.90 €
OCPLS-5-xx	1016mm	305mm	86.50 €

SKYSOL MINI

S000T200

Das Skysol Mini ist ein Plissee für Fenster. Das kompakteste Modell auf dem Markt. Einfache Montage mit 2 Schrauben. Eine Vorrichtung innerhalb der Endkappen sichert die Jalousie, wenn sie gerafft ist. Somit werden Klappergeräusche vermieden. Zugleinen ermöglichen das stufenlose Raffen in jeder beliebigen Position.



Merkmale:

- Standardfarben: weiss (W) oder beige (B)
- Tuchmaterial Polyester (100% Verdunkelung)
- Sondergrößen auf Anfrage lieferbar (X= max. 600mm / Y = max. 355mm)

Art.-Nr.	Tuchbreite (X)	Max. Auszugslänge (Y)	
OCSMI-1-x	365mm	305mm	58.50 €
OCSMI-2-x	415mm	320mm	60.50 €
OCSMI-3-x	470mm	320mm	63.50 €
OCSMI-4-x	550mm	320mm	66.90 €
OCSMI-5-x	600mm	320mm	68.90 €

Diese Preisliste ersetzt alle bisherigen. Preisänderungen ohne Vorankündigung bleiben vorbehalten. Wenn oben nicht anders spezifiziert, gelten die Preise ab Schenefeld & inklusive 19% Mehrwertsteuer.

Sonderangebote und Aktionen immer aktuell in unserem Tech-Shop - unter www.sailtec.net!

SAILTEC GmbH • Hasselbinnen 28 • 22869 Schenefeld bei Hamburg

Fon 040 / 822994-0 • Fax 040 / 8304279 • Email info@sailtec.de • Internet www.sailtec.de

Alle Man Ship Produkte, die in dieser Preisliste erwähnt sind, sind CE abgenommen. Die meisten der Man Ship Produkte sind Norske Veritas approved und werden damit vom allen Klassifikationsgesellschaften akzeptiert, je nach Produkttyp und für das Einsatzgebiet. Weitere Informationen zu den jeweils zugelassenen Bereichen sowie zu weitergehende Produktdetails finden Sie im Man Ship Katalog. Auf Wunsch senden wir Ihnen gerne Kopien der Zertifizierungsbestätigungen.

MODELLSERIE TRADITIONAL

TRADITIONAL / RECHTECKIG, TYP DH

S000T500

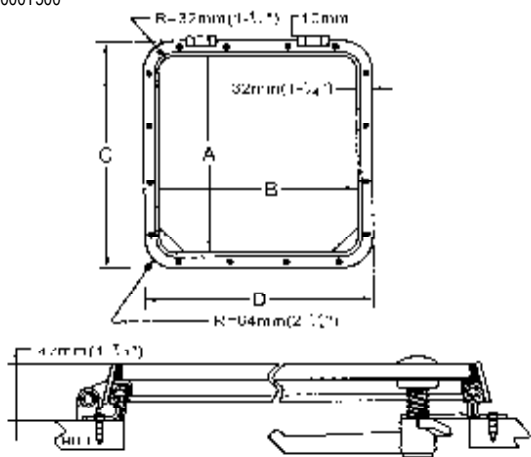

NUR VON INNEN ZU ÖFFNEN, MODELL DH-I

MSDH08I	Luke, 206 x 349mm Ausschnittsmaß (A x B)	430.00 €
MSDH10I	Luke, 254 x 254mm Ausschnittsmaß (A x B)	430.00 €
MSDH20I	Luke, 318 x 444mm Ausschnittsmaß (A x B)	566.00 €
MSDH30I	Luke, 369 x 495mm Ausschnittsmaß (A x B)	616.00 €
MSDH40I	Luke, 419 x 419mm Ausschnittsmaß (A x B)	592.00 €
MSDH50I	Luke, 495 x 495mm Ausschnittsmaß (A x B)	736.00 €
MSDH60I	Luke, 610 x 610mm Ausschnittsmaß (A x B)	864.00 €
MSDH70I	Luke, 788 x 788mm Ausschnittsmaß (A x B)	1 232.00 €

VON INNEN UND VON AUßEN ZU ÖFFNEN, MODELL DH-O

MSDH30O	Luke, 369 x 495mm Ausschnittsmaß (A x B)	698.00 €
MSDH40O	Luke, 419 x 419mm Ausschnittsmaß (A x B)	672.00 €
MSDH50O	Luke, 495 x 495mm Ausschnittsmaß (A x B)	820.00 €
MSDH60O	Luke, 610 x 610mm Ausschnittsmaß (A x B)	948.00 €
MSDH70O	Luke, 788 x 788mm Ausschnittsmaß (A x B)	1 376.00 €

MIT UMSETZBAREN GELENKEN, BEIDSEITIG VON INNEN ZU ÖFFNEN, MODELL DH-D

MSDH50D	Luke, 495 x 495mm Ausschnittsmaß (A x B)	848.00 €
MSDH60D	Luke, 610 x 610mm Ausschnittsmaß (A x B)	976.00 €
MSDH70D	Luke, 788 x 788mm Ausschnittsmaß (A x B)	1 418.00 €

OPTIONEN - AUFPREISE AUF ANFRAGE:

- Scheibenfarbe klar oder grünlich (Standardfarbe grünlich)
- Rahmen pulverbeschichtet (Standard hochglanzpoliert)
- Unterer Rahmen mit Einbaulänge (Standard bündiger Rahmen ohne Flange)

OPTIONEN

- Gaspolster- Federarm zum Aufstellen der Luke, statt Stufenriegel, pro Stck. 112.00 €
- Zusätzlicher "Nur Innen" Riegel zum Verschließen der Luke. 30.00 €

SONDERGRÖßEN IN AUFTRAGSFERTIGUNG

Wir liefern Traditional LUKEN in jeder beliebigen Größe. Preisberechnung nach der Formel mm Umfang (A+B x 2) x Preis. Berechnet wird auf der Basis der Ausschnittsmaße!

- Nur von innen zu öffnen: Preis pro mm Umfang 0.47 €
- Von innen und außen zu öffnen: Preis pro mm Umfang 0.50 €
- Umsetzbare Gelenke, von innen zu öffnen: Preis pro mm Umfang 0.52 €

TRADITIONAL / RUND, TYP DHR

S000T500



NUR VON INNEN ZU ÖFFNEN, MODELL DHR-I

MSDHR50I	Luke, 495mm Ausschnittsmaß (A)	894.00 €
MSDHR60I	Luke, 610mm Ausschnittsmaß (A)	998.00 €

VON INNEN UND VON AUßEN ZU ÖFFNEN, MODELL DHR-O

MSDHR50O	Luke, 495mm Ausschnittsmaß (A)	998.00 €
MSDHR60O	Luke, 610mm Ausschnittsmaß (A)	1 088.00 €

FARBVARIANTEN FÜR DIE SCHEIBE:

- Lieferbar ist nur Tanned = grünlich eingefärbt Standard

OPTIONEN

- Gaspolster- Federarm zum Aufstellen der Luke, statt Stufenriegel 112.00 €
- Zusätzlicher "Nur Innen" Riegel zum Verschließen der Luke. 30.00 €
- Edelstahluklen pulverbeschichtet statt hochglanzpoliert Mehrpreis 10%

Diese Preisliste ersetzt alle bisherigen. Preisänderungen ohne Vorankündigung bleiben vorbehalten. Wenn oben nicht anders spezifiziert, gelten die Preise ab Schenefeld & inklusive 19% Mehrwertsteuer.

Sonderangebote und Aktionen immer aktuell in unserem Tech-Shop - unter www.sailtec.net!

SAILTEC GmbH • Hasselbinnen 28 • 22869 Schenefeld bei Hamburg

Fon 040 / 822994-0 • Fax 040 / 8304279 • Email info@sailtec.de • Internet www.sailtec.de

MODELLSERIE LOW PROFILE

LOW PROFILE / RECHTECKIG, TYP LDH

S000T500

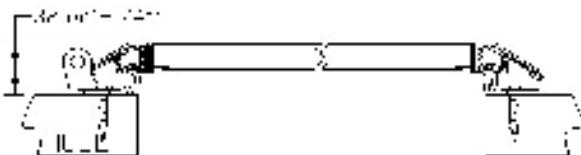
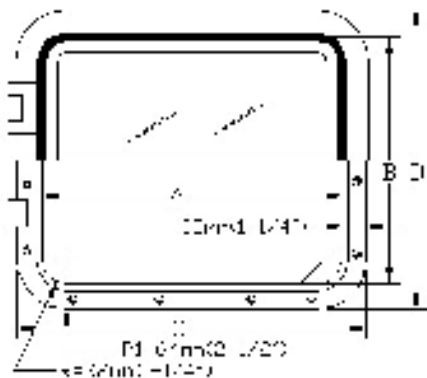

NUR VON INNEN ZU ÖFFNEN, MODELL LDH-I

MSLDH08I	Luke, 206 x 349mm Ausschnittsmaß (A x B)	514.00 €
MSLDH10I	Luke, 254 x 254mm Ausschnittsmaß (A x B)	514.00 €
MSLDH20I	Luke, 318 x 444mm Ausschnittsmaß (A x B)	668.00 €
MSLDH30I	Luke, 369 x 495mm Ausschnittsmaß (A x B)	736.00 €
MSLDH40I	Luke, 419 x 419mm Ausschnittsmaß (A x B)	704.00 €
MSLDH50I	Luke, 495 x 495mm Ausschnittsmaß (A x B)	836.00 €
MSLDH60I	Luke, 610 x 610mm Ausschnittsmaß (A x B)	972.00 €
MSLDH70I	Luke, 788 x 788mm Ausschnittsmaß (A x B)	1 350.00 €

VON INNEN UND VON AUßEN ZU ÖFFNEN, MODELL LDH-O

MSLDH30O	Luke, 369 x 495mm Ausschnittsmaß (A x B)	784.00 €
MSLDH40O	Luke, 419 x 419mm Ausschnittsmaß (A x B)	760.00 €
MSLDH50O	Luke, 495 x 495mm Ausschnittsmaß (A x B)	920.00 €
MSLDH60O	Luke, 610 x 610mm Ausschnittsmaß (A x B)	1 060.00 €
MSLDH70O	Luke, 788 x 788mm Ausschnittsmaß (A x B)	1 510.00 €

MIT UMSETZBAREN GELENKEN, BEIDSEITIG VON INNEN ZU ÖFFNEN, MODELL LDH-D

MSLDH50D	Luke, 495 x 495mm Ausschnittsmaß (A x B)	966.00 €
MSLDH60D	Luke, 610 x 610mm Ausschnittsmaß (A x B)	1 108.00 €
MSLDH70D	Luke, 788 x 788mm Ausschnittsmaß (A x B)	1 564.00 €

FARBVARIANTEN FÜR DIE SCHEIBE:

Tanned = gräulich eingefärbt	Standard
Clear = klar	Auf Anfrage
Tint Green = grünlich eingefärbt	Auf Anfrage

OPTIONEN

Gaspolster- Federarm zum Aufstellen der Luke, statt Stufenriegel, pro Stck.	112.00 €
Zusätzlicher "Nur Innen" Riegel zum Verschließen der Luke.	30.00 €
Edelstahluklen pulverbeschichtet statt hochglanzpoliert	Mehrpreis 10%

SONDERGRÖSSEN IN AUFTRAGSFERTIGUNG

Wir liefern Luxus Luken in jeder beliebigen Größe. Preisberechnung nach der Formel mm Umfang x Preis. Berechnet wird auf der Basis der Ausschnittsmaße!

Nur von innen zu öffnen: Preis pro mm Umfang =	0.50 €
Von innen und außen zu öffnen: Preis pro mm Umfang =	0.55 €
Umsetzbare Gelenke, von innen zu öffnen: Preis pro mm Umfang =	0.57 €



Modell LDH-O mit "Nur Innen" Riegel zum Verschließen der Luke



Edelstahl Stufenriegel Öffnung bis 180 Grad



Modell LDH-O mit Bügel zum Einsetzen eines Vorhängeschloßes

Diese Preisliste ersetzt alle bisherigen. Preisänderungen ohne Vorankündigung bleiben vorbehalten. Wenn oben nicht anders spezifiziert, gelten die Preise ab Schenefeld & inklusive 19% Mehrwertsteuer.

Sonderangebote und Aktionen immer aktuell in unserem Tech-Shop - unter www.sailtec.net!

SAILTEC GmbH • Hasselbinnen 28 • 22869 Schenefeld bei Hamburg

Fon 040 / 822994-0 • Fax 040 / 8304279 • Email info@sailtec.de • Internet www.sailtec.de

MODELLSERIE FRICATIVE HINGE /

MODERN

PATENTIERTES EDELSTAHL SCHARNIER. LUKE KANN IN JEDEM WINKEL GEÖFFNET WERDEN. OHNE AUFSTELLER

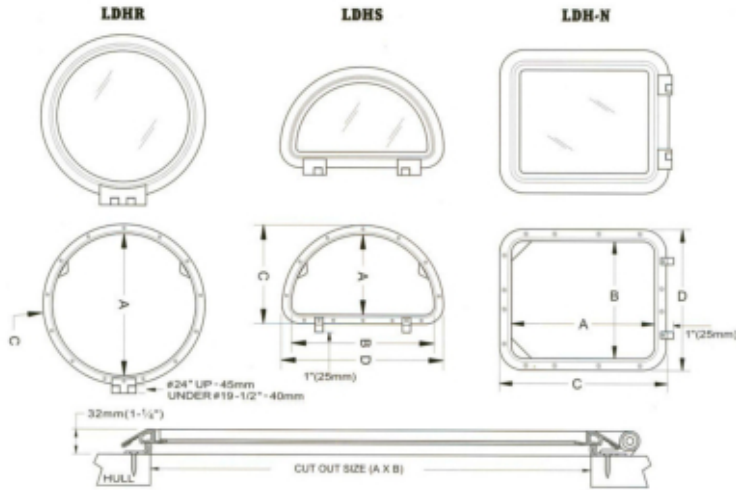

MODERN / RECHTECKIG, TYP LDH-N

S000T500



NUR VON INNEN ZU ÖFFNEN, MODELL LDH-N-I

MSLDHN081	Luke, 206 x 349mm Ausschnittsmaß (A x B)	566.00 €
MSLDHN101	Luke, 254 x 254mm Ausschnittsmaß (A x B)	566.00 €
MSLDHN201	Luke, 318 x 444mm Ausschnittsmaß (A x B)	734.00 €
MSLDHN301	Luke, 369 x 495mm Ausschnittsmaß (A x B)	810.00 €
MSLDHN401	Luke, 419 x 419mm Ausschnittsmaß (A x B)	774.00 €
MSLDHN501	Luke, 495 x 495mm Ausschnittsmaß (A x B)	920.00 €
MSLDHN601	Luke, 610 x 610mm Ausschnittsmaß (A x B)	1 070.00 €
MSLDHN701	Luke, 788 x 788mm Ausschnittsmaß (A x B)	1 486.00 €

VON INNEN UND VON AUßEN ZU ÖFFNEN, MODELL LDH-N-O

MSLDHN300	Luke, 369 x 495mm Ausschnittsmaß (A x B)	862.00 €
MSLDHN400	Luke, 419 x 419mm Ausschnittsmaß (A x B)	836.00 €
MSLDHN500	Luke, 495 x 495mm Ausschnittsmaß (A x B)	1 012.00 €
MSLDHN600	Luke, 610 x 610mm Ausschnittsmaß (A x B)	1 166.00 €
MSLDHN700	Luke, 788 x 788mm Ausschnittsmaß (A x B)	1 662.00 €

SONDERGRÖßEN IN AUFTRAGSFERTIGUNG

Wir liefern Modern Luken in jeder beliebigen Größe. Preisberechnung nach der Formel mm Umfang x Preis. Berechnet wird auf der Basis der Ausschnittsmaße!

Nur von innen zu öffnen: Preis pro mm Umfang =	0.55 €
Von innen und außen zu öffnen: Preis pro mm Umfang =	0.61 €

MODERN / HALBRUND, TYP LDH-S

S000T500



NUR VON INNEN ZU ÖFFNEN, MODELL LDHS-I

MSLDHS401	Luke, 241 x 419mm Ausschnittsmaß (A x B)	786.00 €
MSLDHS501	Luke, 279 x 495mm Ausschnittsmaß (A x B)	930.00 €
MSLDHS601	Luke, 337 x 610mm Ausschnittsmaß (A x B)	1 066.00 €
MSLDHS701	Luke, 425 x 788mm Ausschnittsmaß (A x B)	1 426.00 €

VON INNEN UND VON AUßEN ZU ÖFFNEN, MODELL LDHS-O

MSLDHS400	Luke, 241 x 419mm Ausschnittsmaß (A x B)	894.00 €
MSLDHS500	Luke, 279 x 495mm Ausschnittsmaß (A x B)	1 040.00 €
MSLDHS600	Luke, 337 x 610mm Ausschnittsmaß (A x B)	1 154.00 €
MSLDHS700	Luke, 425 x 788mm Ausschnittsmaß (A x B)	1 586.00 €

SONDERGRÖßEN IN AUFTRAGSFERTIGUNG

Wir liefern LDHS Luken in jedem beliebigen Maß B zwischen 419mm und 788mm. Bitte fragen Sie uns nach einem Angebot

MODERN / RUND, TYP LDH-R

S000T500



NUR VON INNEN ZU ÖFFNEN, MODELL LDHR-I

MSLDHR401	Luke, 419mm Durchmesser Ausschnittsmaß (A)	832.00 €
MSLDHR501	Luke, 495mm Durchmesser Ausschnittsmaß (A)	984.00 €
MSLDHR601	Luke, 610mm Durchmesser Ausschnittsmaß (A)	1 166.00 €
MSLDHR701	Luke, 788mm Durchmesser Ausschnittsmaß (A)	1 628.00 €

VON INNEN UND VON AUßEN ZU ÖFFNEN, MODELL LDHR-O

MSLDHR400	Luke, 419mm Durchmesser Ausschnittsmaß (A)	950.00 €
MSLDHR500	Luke, 495mm Durchmesser Ausschnittsmaß (A)	1 090.00 €
MSLDHR600	Luke, 610mm Durchmesser Ausschnittsmaß (A)	1 328.00 €
MSLDHR700	Luke, 788mm Durchmesser Ausschnittsmaß (A)	1 844.00 €

SONDERGRÖßEN IN AUFTRAGSFERTIGUNG

Wir liefern LDHR Luken in jedem beliebigen Maß A zwischen 419mm und 788mm. Bitte fragen Sie uns nach einem Angebot

Diese Preisliste ersetzt alle bisherigen. Preisänderungen ohne Vorankündigung bleiben vorbehalten. Wenn oben nicht anders spezifiziert, gelten die Preise ab Schenefeld & inklusive 19% Mehrwertsteuer.

Sonderangebote und Aktionen immer aktuell in unserem Tech-Shop - unter www.sailtec.net!

SAILTEC GmbH • Hasselbinnen 28 • 22869 Schenefeld bei Hamburg

Fon 040 / 822994-0 • Fax 040 / 8304279 • Email info@sailtec.de • Internet www.sailtec.de

MODELLSERIE FLUSH

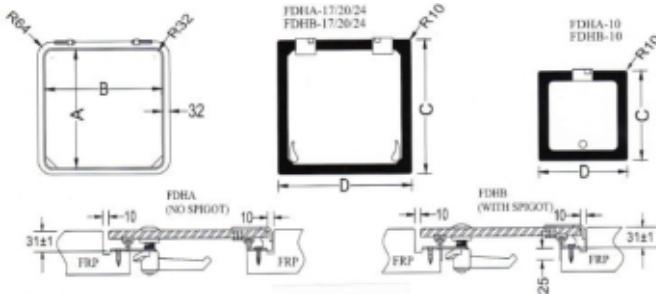

FRICATIVE HINGE FLUSH HATCH, TYP FDH

S000T500



NUR VON INNEN ZU ÖFFNEN, OHNE FLANGE (SPIGOT)

MSFDHA-10-I	Luke, 260 x 260mm Ausschnittsmaß (A x B)	504.00 €
MSFDHA-17-I	Luke, 442 x 442mm Ausschnittsmaß (A x B)	752.00 €
MSFDHA-20-I	Luke, 507 x 507mm Ausschnittsmaß (A x B)	860.00 €
MSFDHA-24-I	Luke, 627 x 627mm Ausschnittsmaß (A x B)	1 072.00 €

NUR VON INNEN ZU ÖFFNEN, MIT 25MM FLANGE (SPIGOT)

MSFDHB-10-I	Luke, 264 x 264mm Ausschnittsmaß (A x B)	552.00 €
MSFDHB-17-I	Luke, 446 x 446mm Ausschnittsmaß (A x B)	830.00 €
MSFDHB-20-I	Luke, 511 x 511mm Ausschnittsmaß (A x B)	952.00 €
MSFDHB-24-I	Luke, 631 x 631mm Ausschnittsmaß (A x B)	1 188.00 €

VON INNEN UND VON AUBEN ZU ÖFFNEN, OHNE FLANGE (SPIGOT)

MSFDHA-10-O	Luke, 260 x 260mm Ausschnittsmaß (A x B)	546.00 €
MSFDHA-17-O	Luke, 442 x 442mm Ausschnittsmaß (A x B)	836.00 €
MSFDHA-20-O	Luke, 507 x 507mm Ausschnittsmaß (A x B)	946.00 €
MSFDHA-24-O	Luke, 627 x 627mm Ausschnittsmaß (A x B)	1 152.00 €

VON INNEN UND VON AUBEN ZU ÖFFNEN, MIT 25MM FLANGE (SPIGOT)

MSFDHB-10-O	Luke, 264 x 264mm Ausschnittsmaß (A x B)	594.00 €
MSFDHB-17-O	Luke, 446 x 446mm Ausschnittsmaß (A x B)	922.00 €
MSFDHB-20-O	Luke, 511 x 511mm Ausschnittsmaß (A x B)	1 036.00 €
MSFDHB-24-O	Luke, 631 x 631mm Ausschnittsmaß (A x B)	1 272.00 €

SONDERGRÖSSEN IN AUFTRAGSFERTIGUNG

Wir liefern Flush Luken in jeder beliebigen Größe. Preisberechnung nach der Formel mm Umfang x Preis. Berechnet wird auf der Basis der Ausschnittsmaße!

Nur von innen zu öffnen, ohne Flange: Preis pro mm Umfang =	0.47 €
Nur von innen zu öffnen, mit Flange: Preis pro mm Umfang =	0.59 €
Von innen und außen zu öffnen, ohne Flange: Preis pro mm Umfang =	0.53 €
Von innen und außen zu öffnen, mit Flange: Preis pro mm Umfang =	0.57 €

DORADES & DECK FILLS

DORADELÜFTER

S000T500



Edelstahl Doradelüfter in absolut schöner Form. Nicht gegossen, sondern aus hochwertigem Plattenmaterial hergestellt und innen weiss oder blau lackiert. Die Lüfter werden mit Decksflansch, aber ohne Doradekasten geliefert.

DORADELÜFTER MIT MONTAGEFLANSCH & DECKEL (ABBILDUNG LINKS)

MS650031	3" Doradelüfter m. Decksflansch, 267 x 145mm, innen weiß	384.00 €
MS650041	4" Doradelüfter m. Decksflansch, 346 x 180mm, innen weiß	508.00 €
MS650051	5" Doradelüfter m. Decksflansch, 400 x 190mm, innen weiß	864.00 €

MONTAGEFLANSCH & DECKEL OHNE DIE LÜFTER – ALS DECKSDURCHLÄSSE

MS650031P	3" Decksdurchlass, Außendurchmesser 120mm	98.00 €
MS650041P	4" Decksdurchlass, Außendurchmesser 160mm	144.00 €
MS650051P	5" Decksdurchlass, Außendurchmesser 200mm	208.00 €

TANKFÜLLSTUTZEN

S000T500



Tankfüllstutzen aus mechanisch verarbeitetem Edelstahl (also kein Guss!), hochglanzpoliert, in verschiedenen Ausführungen.

TANK- FÜLLSTUTZEN FÜR SCHLÜSSEL

MS654711	Stutzen WATER, für 38mm Schlauch	50.00 €
MS654712	Stutzen DIESEL, für 38mm Schlauch	50.00 €
MS654713	Stutzen WASTE, für 38mm Schlauch	50.00 €
MS654721	Stutzen WATER, für 51mm Schlauch	52.00 €
MS654722	Stutzen DIESEL, für 51mm Schlauch	52.00 €
MS654723	Stutzen WASTE, für 51mm Schlauch	52.00 €

TANK- FÜLLSTUTZEN FÜR WINDENKURBEL

MS654611	Stutzen WATER, für 38mm Schlauch	50.00 €
MS654612	Stutzen DIESEL, für 38mm Schlauch	50.00 €
MS654613	Stutzen WASTE, für 38mm Schlauch	50.00 €
MS654621	Stutzen WATER, für 51mm Schlauch	52.00 €
MS654622	Stutzen DIESEL, für 51mm Schlauch	52.00 €
MS654623	Stutzen WASTE, für 51mm Schlauch	52.00 €

PREISLISTE FENSTER



Seite 1 von 4, Stand Januar 2018



Alle Man Ship Produkte, die in dieser Preisliste erwähnt sind, sind CE abgenommen. Die meisten der Man Ship Produkte sind Norske Veritas approved und werden damit von allen Klassifikationsgesellschaften akzeptiert, je nach Produkttyp und für das Einsatzgebiet. Weitere Informationen zu den jeweils zugelassenen Bereichen sowie zu weitergehende Produktdetails finden Sie im Man Ship Katalog. Auf Wunsch senden wir Ihnen gerne Kopien der Zertifizierungsbestätigungen.

MODELLSERIE STANDARD

STANDARD / RECHTECKIG, TYP LS

S000T500

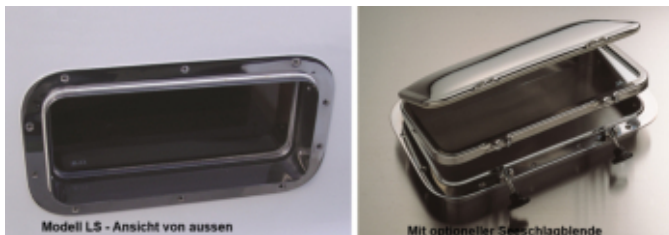

Die Modelle LS / LSO / LSR sind in verschiedenen Verschraubungsarten lieferbar:
Standard: Das Fenster wird mit einem Edelstahl Aussen-Trimrahmen geliefert. Die Montage erfolgt mit Holzschrauben von innen und aussen.

90 GRAD FLANSCH, MODELL LS-S

MSLS0512-S	90° Fenster 133 x 307mm Ausschnitt x 38mm Flansch	332.00 €
MSLS0714-S	90° Fenster 184 x 362mm Ausschnitt x 38mm Flansch	378.00 €
MSLS0716-S	90° Fenster 184 x 413mm Ausschnitt x 38mm Flansch	398.00 €
MSLS0718-S	90° Fenster 184 x 464mm Ausschnitt x 38mm Flansch	418.00 €
MSLS0816-S	90° Fenster 210 x 413mm Ausschnitt x 38mm Flansch	428.00 €
MSLS0818-S	90° Fenster 210 x 464mm Ausschnitt x 38mm Flansch	468.00 €
MSLS1020-S	90° Fenster 262 x 516mm Ausschnitt x 38mm Flansch	888.00 €
MSLS1024-S	90° Fenster 262 x 617mm Ausschnitt x 38mm Flansch	1 006.00 €
MSLS1224-S	90° Fenster 311 x 617mm Ausschnitt x 38mm Flansch	1 066.00 €
MSLS1228-S	90° Fenster 311 x 718mm Ausschnitt x 38mm Flansch	1 184.00 €

68 GRAD FLANSCH, VERBESSERTER WASSERABLAUF, MODELL LS-A

MSLS0512-A	68° Fenster 133 x 307mm Ausschnitt x 32mm Flansch	340.00 €
MSLS0714-A	68° Fenster 184 x 362mm Ausschnitt x 38mm Flansch	386.00 €
MSLS0716-A	68° Fenster 184 x 413mm Ausschnitt x 38mm Flansch	406.00 €
MSLS0718-A	68° Fenster 184 x 464mm Ausschnitt x 38mm Flansch	432.00 €
MSLS0816-A	68° Fenster 210 x 413mm Ausschnitt x 38mm Flansch	436.00 €
MSLS0818-A	68° Fenster 210 x 464mm Ausschnitt x 38mm Flansch	478.00 €
MSLS1020-A	68° Fenster 262 x 516mm Ausschnitt x 38mm Flansch	942.00 €
MSLS1024-A	68° Fenster 262 x 617mm Ausschnitt x 38mm Flansch	1 050.00 €
MSLS1224-A	68° Fenster 311 x 617mm Ausschnitt x 38mm Flansch	1 130.00 €
MSLS1228-A	68° Fenster 311 x 718mm Ausschnitt x 38mm Flansch	1 254.00 €

FLIEGENGITTER

MSLS0512SCR	Fliegengitter, für 133 x 307mm Ausschnitt	20.00 €
MSLS0714SCR	Fliegengitter, für 184 x 362mm Ausschnitt	22.00 €

MSLS0716SCR	Fliegengitter, für 184 x 413mm Ausschnitt	22.00 €
MSLS0718SCR	Fliegengitter, für 184 x 464mm Ausschnitt	24.00 €
MSLS0816SCR	Fliegengitter, für 210 x 413mm Ausschnitt	26.00 €
MSLS0818SCR	Fliegengitter, für 210 x 464mm Ausschnitt	28.00 €
MSLS1020SCR	Fliegengitter, für 262 x 516mm Ausschnitt	36.00 €
MSLS1024SCR	Fliegengitter, für 262 x 617mm Ausschnitt	40.00 €
MSLS1224SCR	Fliegengitter, für 311 x 617mm Ausschnitt	44.00 €
MSLS1228SCR	Fliegengitter, für 311 x 718mm Ausschnitt	48.00 €

TIEFERER/KÜRZERER FENSTERFLANSCH (Maß G) FÜR ANDERE DECKSTÄRKEN

Führungsflansch von 25.4mm bis 127mm gegen geringen Aufpreis produzierbar

FARBVARIANTEN FÜR DIE SCHEIBE (HIGH STRENGTH TEMPERED GLASS):

Clear = klar	Standard
Tanned (grünlich eingefärbt), Blue Tanned (bläulich), Tint Green (grünlich)	Auf Anfrage

OPTIONEN

Port Hook, Länge 3", 4", 5" oder 6"	22.00 €
Seitlicher Aufsteller	38.00 €
Edelstahl Knauf (SP001) statt Kunststoffknauf – pro Stück	13.00 €
Fenster mit Seeschlagblende (Typ CLS)	auf Anfrage

SONDERGRÖSSEN IN AUFTRAGSFERTIGUNG

Wir liefern die LS Fenster in jeder beliebigen Größe. Preisberechnung nach der Formel:
mm Umfang x Preis. Berechnet wird auf der Basis der Ausschnittsmaße!

Bis 210 x 464mm: 90° oder 68°: Preis pro mm Umfang (bei 38mm Flange!)	0.47 €
Größere Fenster: 90° oder 68°: Preis pro mm Umfang (bei 38mm Flange!)	0.66 €

FRICATIVE HINGE / RECHTECKIG, TYP LS

S000T500



FENSTER MIT FRIKTIONSSCHARNIEREN (STUFENLOSES ARRETIEREN MÖGLICH)

Aufpreis Fenstergröße LS0512 bis LS1020	112.00 €
Aufpreis Fenstergröße LS1024 bis LS1228	168.00 €

STANDARD / OVAL, TYP LSO

S000T500



90 GRAD FLANSCH

MSLSO0512-S	90° Fenster 133 x 307mm Ausschnitt x 38mm Flansch	364.00 €
MSLSO0714-S	90° Fenster 184 x 362mm Ausschnitt x 38mm Flansch	418.00 €
MSLSO0716-S	90° Fenster 184 x 413mm Ausschnitt x 38mm Flansch	438.00 €
MSLSO0718-S	90° Fenster 184 x 464mm Ausschnitt x 38mm Flansch	460.00 €

Diese Preisliste ersetzt alle bisherigen. Preisänderungen ohne Vorankündigung bleiben vorbehalten. Wenn oben nicht anders spezifiziert, gelten die Preise ab Schenefeld & inklusive 19% Mehrwertsteuer.

Sonderangebote und Aktionen immer aktuell in unserem Tech-Shop - unter www.sailtec.net!

SAILTEC GmbH • Hasselbinnen 28 • 22869 Schenefeld bei Hamburg

Fon 040 / 822994-0 • Fax 040 / 8304279 • Email info@sailtec.de • Internet www.sailtec.de

PREISLISTE FENSTER



Seite 2 von 4, Stand Januar 2018

MSLSO0816-S	90° Fenster 210 x 413mm Ausschnitt x 38mm Flansch	472.00 €
MSLSO0818-S	90° Fenster 210 x 464mm Ausschnitt x 38mm Flansch	514.00 €
MSLSO1020-S	90° Fenster 262 x 516mm Ausschnitt x 38mm Flansch	946.00 €
MSLSO1024-S	90° Fenster 262 x 617mm Ausschnitt x 38mm Flansch	1 078.00 €
MSLSO1224-S	90° Fenster 311 x 617mm Ausschnitt x 38mm Flansch	1 140.00 €
MSLSO1228-S	90° Fenster 311 x 718mm Ausschnitt x 38mm Flansch	1 268.00 €

68 GRAD FLANSCH, FÜR VERBESSERTEN WASSERABLAUF

MSLSO0512-A	68° Fenster 133 x 307mm Ausschnitt x 38mm Flansch	374.00 €
MSLSO0714-A	68° Fenster 184 x 362mm Ausschnitt x 38mm Flansch	424.00 €
MSLSO0716-A	68° Fenster 184 x 413mm Ausschnitt x 38mm Flansch	446.00 €
MSLSO0718-A	68° Fenster 184 x 464mm Ausschnitt x 38mm Flansch	476.00 €
MSLSO0816-A	68° Fenster 210 x 413mm Ausschnitt x 38mm Flansch	480.00 €
MSLSO0818-A	68° Fenster 210 x 464mm Ausschnitt x 38mm Flansch	528.00 €
MSLSO1020-A	68° Fenster 262 x 516mm Ausschnitt x 38mm Flansch	990.00 €
MSLSO1024-A	68° Fenster 262 x 617mm Ausschnitt x 38mm Flansch	1 122.00 €
MSLSO1224-A	68° Fenster 311 x 617mm Ausschnitt x 38mm Flansch	1 188.00 €
MSLSO1228-A	68° Fenster 311 x 718mm Ausschnitt x 38mm Flansch	1 320.00 €

FLIEGENGITTER

MSLSO0512SCR	Fliegengitter, für 133 x 307mm Ausschnitt	20.00 €
MSLSO0714SCR	Fliegengitter, für 184 x 362mm Ausschnitt	22.00 €
MSLSO0716SCR	Fliegengitter, für 184 x 413mm Ausschnitt	22.00 €
MSLSO0718SCR	Fliegengitter, für 184 x 464mm Ausschnitt	24.00 €
MSLSO0816SCR	Fliegengitter, für 210 x 413mm Ausschnitt	26.00 €
MSLSO0818SCR	Fliegengitter, für 210 x 464mm Ausschnitt	28.00 €
MSLSO1020SCR	Fliegengitter, für 262 x 516mm Ausschnitt	40.00 €
MSLSO1024SCR	Fliegengitter, für 262 x 617mm Ausschnitt	44.00 €
MSLSO1224SCR	Fliegengitter, für 311 x 617mm Ausschnitt	48.00 €
MSLSO1228SCR	Fliegengitter, für 311 x 718mm Ausschnitt	52.00 €

TIEFERER/KÜRZERER FENSTERFLANSCH (MAß G) FÜR ANDERE DECKSTÄRKEN

Führungsflansch von 25.4mm bis 127mm gegen geringen Aufpreis produzierbar

FARBVARIANTEN FÜR DIE SCHEIBE (HIGH STRENGTH TEMPERED GLASS):

Clear = klar	Standard
Tanned (grünlich eingefärbt), Blue Tanned (bläulich), Tint Green (grünlich)	Auf Anfrage

FENSTER MIT FRIKTIONSSCHARNIEREN (STUFENLOSES ARRETIEREN MÖGLICH)

Aufpreis Fenstergröße LSO0512 bis LSO1020	112.00 €
Aufpreis Fenstergröße LSO1024 bis LSO1228	168.00 €

OPTIONEN

Port Hook, Länge 3", 4", 5" oder 6"	22.00 €
Seitlicher Aufsteller	38.00 €
Edelstahl Knauf (SP001) statt Kunststoffknauf – pro Stück	13.00 €
Fenster mit Seeschlagblende (Typ CLSO)	auf Anfrage

SONDERGRÖSSEN IN AUFTRAGSFERTIGUNG

Wir liefern die LSO Fenster in jeder beliebigen Größe. Preisberechnung nach der Formel:
mm Umfang x Preis. Berechnet wird auf der Basis der Ausschnittsmaße!

Bis 210 x 464mm: 90° oder 68°: Preis pro mm Umfang (bei 38mm Flangel)	0.47 €
Größere Fenster: 90° oder 68°: Preis pro mm Umfang (bei 38mm Flange)	0.66 €

STANDARD / RUND, TYP LSR

S000T500

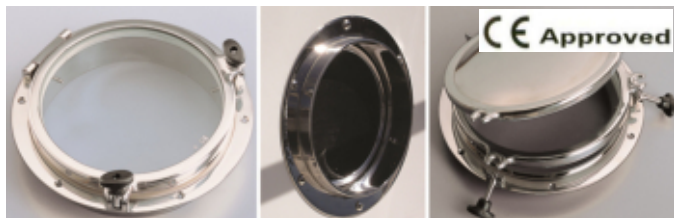

MSLSR0700	Rundes Fenster 184mm Ausschnitt x 38mm Flansch	474.00 €
MSLSR0800	Rundes Fenster 210mm Ausschnitt x 38mm Flansch	540.00 €
MSLSR1000	Rundes Fenster 262mm Ausschnitt x 38mm Flansch	612.00 €
MSLSR1200	Rundes Fenster 311mm Ausschnitt x 38mm Flansch	708.00 €
MSLSR1400	Rundes Fenster 365mm Ausschnitt x 38mm Flansch	956.00 €

FLIEGENGITTER

MSLSR07SCR	Rundes Fliegengitter, für 184mm Ausschnitt	22.00 €
MSLSR08SCR	Rundes Fliegengitter, für 210mm Ausschnitt	24.00 €
MSLSR10SCR	Rundes Fliegengitter, für 262mm Ausschnitt	26.00 €
MSLSR12SCR	Rundes Fliegengitter, für 311mm Ausschnitt	29.00 €
MSLSR14SCR	Rundes Fliegengitter, für 365mm Ausschnitt	38.00 €

TIEFERER/KÜRZERER FENSTERFLANSCH (MAß G) FÜR ANDERE DECKSTÄRKEN

Führungsflansch von 25.4mm bis 127mm gegen geringen Aufpreis produzierbar

FARBVARIANTEN FÜR DIE SCHEIBE (HIGH STRENGTH TEMPERED GLASS):

Clear = klar	Standard
Tanned (grünlich eingefärbt), Blue Tanned (bläulich), Tint Green (grünlich)	Auf Anfrage

OPTIONEN

Fenster mit Friktionsscharnier zum Stufenlosen Aufstellen	112.00 €
Edelstahl Knauf (SP001) statt Kunststoffknauf – pro Stück	13.00 €
Fenster mit Seeschlagblende (Typ CLSR)	auf Anfrage

MODELLSERIE H-TRIM

Die Modellserie LO / LE / LR ist eine Variante der LS Serie mit von aussen her eingestecktem Führungsflansch, der an der Rumpfaussenseite als runder Falz abschließt. Gleiche Fenstertechnik, aber von der Aussenansicht her eine optische Variante.



H-TRIM / OVAL, TYP LO

S000T500



MSLO0512	Fenster 143 x 321mm Ausschnitt x 38mm Flansch	396.00 €
MSLO0614	Fenster 168 x 371mm Ausschnitt x 38mm Flansch	424.00 €
MSLO0714	Fenster 194 x 371mm Ausschnitt x 38mm Flansch	460.00 €
MSLO0716	Fenster 194 x 422mm Ausschnitt x 38mm Flansch	468.00 €
MSLO0718	Fenster 194 x 473mm Ausschnitt x 38mm Flansch	476.00 €
MSLO0816	Fenster 219 x 422mm Ausschnitt x 38mm Flansch	500.00 €
MSLO0818	Fenster 219 x 473mm Ausschnitt x 38mm Flansch	528.00 €

FLIEGENGITTER

MSLO0512SCR	Fliegengitter, für 143 x 321mm Ausschnitt	20.00 €
MSLO0614SCR	Fliegengitter, für 168 x 371mm Ausschnitt	22.00 €
MSLO0714SCR	Fliegengitter, für 194 x 371mm Ausschnitt	22.00 €
MSLO0716SCR	Fliegengitter, für 194 x 421mm Ausschnitt	22.00 €
MSLO0718SCR	Fliegengitter, für 194 x 473mm Ausschnitt	24.00 €
MSLO0816SCR	Fliegengitter, für 219 x 422mm Ausschnitt	26.00 €
MSLO0818SCR	Fliegengitter, für 219 x 473mm Ausschnitt	28.00 €

TIEFERER/KÜRZERER FENSTERFLANSCH (MAß G) FÜR ANDERE DECKSTÄRKEN

Führungsflansch von 25.4mm bis 127mm gegen geringen Aufpreis produzierbar

OPTIONEN

Fenster mit Seeschlagblende (Typ CLO)	auf Anfrage
---------------------------------------	-------------

Diese Preisliste ersetzt alle bisherigen. Preisänderungen ohne Vorankündigung bleiben vorbehalten. Wenn oben nicht anders spezifiziert, gelten die Preise ab Schenefeld & inklusive 19% Mehrwertsteuer.

Sonderangebote und Aktionen immer aktuell in unserem Tech-Shop - unter www.sailtec.net!

SAILTEC GmbH • Hasselbinnen 28 • 22869 Schenefeld bei Hamburg

Fon 040 / 822994-0 • Fax 040 / 8304279 • Email info@sailtec.de • Internet www.sailtec.de

H-TRIM / ELLYPTISCH, TYP LE

S000T500



MSLE0718 Fenster 187 x 458mm Ausschnitt x 38mm Flansch 496.00 €

FLIEGENGITTER

MSLE0718SCR Fliegengitter 26.00 €

TIEFERER/KÜRZERER FENSTERFLANSCH (MAß G) FÜR ANDERE DECKSTÄRKEN

Führungsflansch von 25.4mm bis 127mm gegen geringen Aufpreis produzierbar

FENSTER MIT SEESCHLAGBLENDE, MODELL CLE (BILD RECHTS)

MSCLE0718 Fenster 187 x 458mm Ausschnitt x 38mm Flansch 806.00 €

H-TRIM / RUND, TYP LR

S000T500



MSLR0500 Rundes Fenster 143mm Ausschnitt x 38mm Flansch 260.00 €

MSLR0600 Rundes Fenster 168mm Ausschnitt x 38mm Flansch 280.00 €

MSLR0700 Rundes Fenster 194mm Ausschnitt x 38mm Flansch 312.00 €

MSLR0800 Rundes Fenster 219mm Ausschnitt x 38mm Flansch 344.00 €

FLIEGENGITTER

MSLR0500SCR Fliegengitter, für 143mm Ausschnitt 16.00 €

MSLR0600SCR Fliegengitter, für 168mm Ausschnitt 18.00 €

MSLR0700SCR Fliegengitter, für 194mm Ausschnitt 20.00 €

MSLR0800SCR Fliegengitter, für 219mm Ausschnitt 22.00 €

TIEFERER/KÜRZERER FENSTERFLANSCH (MAß G) FÜR ANDERE DECKSTÄRKEN

Führungsflansch von 25.4mm bis 127mm gegen geringen Aufpreis produzierbar

FENSTER MIT SEESCHLAGBLENDE, MODELL CLR (BILD RECHTS)

MSCLR0800 Rundes Fenster 219mm Ausschnitt x 38mm Flansch 598.00 €

ECONOMY H-TRIM MODELLSERIE

Bei der Modellserie EO / EE / ER ist die Form und Konstruktion der Flansche und Führungsflansche anders. Wegen der einfacheren Konstruktion sind die Gelenke nicht justierbar und es gibt keine durch den Rumpf bolzenden Gehäusevarianten. Weitere Unterschiede zu den anderen Man Ship Fenstern: Die Scheibe ist aus Acrylic und die Verschlüsse sind aus Nylon.

ECONOMY H-TRIM / OVAL, TYP EO

S000T500



MSEO0512 Fenster 137 x 315mm Ausschnitt x 38mm Flansch 288.00 €

MSEO0614 Fenster 162 x 365mm Ausschnitt x 38mm Flansch 304.00 €

MSEO0714 Fenster 188 x 365mm Ausschnitt x 38mm Flansch 324.00 €

MSEO0716 Fenster 188 x 416mm Ausschnitt x 38mm Flansch 340.00 €

MSEO0718 Fenster 188 x 467mm Ausschnitt x 38mm Flansch 352.00 €

MSEO0816 Fenster 213 x 416mm Ausschnitt x 38mm Flansch 344.00 €

MSEO0818 Fenster 213 x 467mm Ausschnitt x 38mm Flansch 352.00 €

TIEFERER/KÜRZERER FENSTERFLANSCH (MAß G) FÜR ANDERE DECKSTÄRKEN

Führungsflansch von 25.4mm bis 127mm gegen geringen Aufpreis produzierbar

ECONOMY H-TRIM / ELLYPTISCH, TYP EE

S000T500



MSEE0718 Fenster 188 x 458mm Ausschnitt x 38mm Flansch 344.00 €

TIEFERER/KÜRZERER FENSTERFLANSCH (MAß G) FÜR ANDERE DECKSTÄRKEN

Führungsflansch von 25.4mm bis 127mm gegen geringen Aufpreis produzierbar

ECONOMY H-TRIM / RUND, TYP ER

S000T500



MSER0500 Rundes Fenster 137mm Ausschnitt x 38mm Flansch 208.00 €

MSER0600 Rundes Fenster 162mm Ausschnitt x 38mm Flansch 216.00 €

MSER0700 Rundes Fenster 188mm Ausschnitt x 38mm Flansch 232.00 €

MSER0800 Rundes Fenster 213mm Ausschnitt x 38mm Flansch 248.00 €

TIEFERER FENSTERFLANSCH FÜR ANDERE DECKSTÄRKEN

Führungsflansch von 25.4mm bis 127mm gegen geringen Aufpreis produzierbar

Diese Preisliste ersetzt alle bisherigen. Preisänderungen ohne Vorankündigung bleiben vorbehalten. Wenn oben nicht anders spezifiziert, gelten die Preise ab Schenefeld & inklusive 19% Mehrwertsteuer.

Sonderangebote und Aktionen immer aktuell in unserem Tech-Shop - unter www.sailtec.net!

SAILTEC GmbH • Hasselbinnen 28 • 22869 Schenefeld bei Hamburg

Fon 040 / 822994-0 • Fax 040 / 8304279 • Email info@sailtec.de • Internet www.sailtec.de

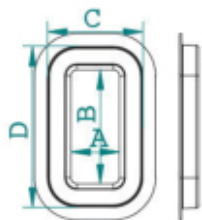

FLUSH DECK LUKEN TYP VA, SERIE 064

S000T500

Mit rauchglasfarbener Plexiglasscheibe, für Decks mit Teakbelag (Teakstärke 8mm). Mit Edelstahl Gasfeder Aufstellarmen, Edelstahl Gelenken für 90 Grad Öffnungswinkel, von innen über Edelstahlgriffe zu öffnen, von außen über einen Windenkurbeladapter zu öffnen. Optional sind gegen Mehrpreis Schlosseinsätze und Gasdruckaufsteller, die die Luke in jeder Position offen halten, lieferbar.

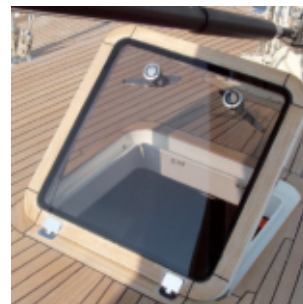

Art.Nr.	Decksprung	Beschreibung	Decksausschnittsmaß C x D	Innendurchgangsmaß A x B	€ inkl. MWST
SO064B120VA	0	E Glas Flush Deck Luke mit Plexischeibe, für Teakdeck	245 x 405 mm	120 x 280 mm	3 002.00 €
SO064B170VA	0	E Glas Flush Deck Luke mit Plexischeibe, für Teakdeck	295 x 395 mm	170 x 270 mm	3 016.00 €
SO064B200VA	0	E Glas Flush Deck Luke mit Plexischeibe, für Teakdeck	325 x 320 mm	200 x 195 mm	3 102.00 €
SO064B330VA	0	E Glas Flush Deck Luke mit Plexischeibe, für Teakdeck	470 x 470 mm	330 x 330 mm	3 102.00 €
SO064B380VA	0	E Glas Flush Deck Luke mit Plexischeibe, für Teakdeck	520 x 555 mm	380 x 415 mm	3 274.00 €
SO064B385VA	0	E Glas Flush Deck Luke mit Plexischeibe, für Teakdeck	520 x 630 mm	380 x 500 mm	3 688.00 €
SO064B460VA	0	E Glas Flush Deck Luke mit Plexischeibe, für Teakdeck	590 x 590 mm	460 x 460 mm	3 588.00 €
SO064B560VA	0	E Glas Flush Deck Luke mit Plexischeibe, für Teakdeck	690 x 690 mm	560 x 560 mm	4 117.00 €
SO064B660VA	0	E Glas Flush Deck Luke mit Plexischeibe, für Teakdeck	790 x 790 mm	660 x 660 mm	4 460.00 €
SO064TPZ4VA	0	E Glas Flush Deck Luke mit Plexischeibe, für Teakdeck	550 x 550-700 mm	415 x 445-545 mm	4 274.00 €

FLUSH DECK LUKEN TYP VB, SERIE 064

S000T500

Mit rauchglasfarbener Plexiglasscheibe, für lackierte Decks, nicht für Teakbelag. Mit Edelstahl Gasfeder Aufstellarmen, Edelstahl Gelenken für 90 Grad Öffnungswinkel, von innen über Edelstahlgriffe zu öffnen, von außen über einen Windenkurbeladapter zu öffnen. Optional sind gegen Mehrpreis Schlosseinsätze und Gasdruckaufsteller, die die Luke in jeder Position offen halten, lieferbar.



Art.Nr.	Decksprung	Beschreibung	Decksausschnittsmaß C x D	Innendurchgangsmaß A x B	€ inkl. MWST
SO064B170VB	0	E Glas Flush Deck Luke mit Plexischeibe, für lackiertes Deck	295 x 395 mm	170 x 270 mm	3 130.00 €
SO064B200VB	0	E Glas Flush Deck Luke mit Plexischeibe, für lackiertes Deck	325 x 320 mm	200 x 195 mm	3 216.00 €
SO064B330VB	0	E Glas Flush Deck Luke mit Plexischeibe, für lackiertes Deck	470 x 470 mm	330 x 330 mm	3 216.00 €
SO064B385VB	0	E Glas Flush Deck Luke mit Plexischeibe, für lackiertes Deck	520 x 630 mm	380 x 500 mm	3 745.00 €
SO064B460VB	0	E Glas Flush Deck Luke mit Plexischeibe, für lackiertes Deck	590 x 590 mm	460 x 460 mm	3 703.00 €
SO064B560VB	0	E Glas Flush Deck Luke mit Plexischeibe, für lackiertes Deck	690 x 690 mm	560 x 560 mm	4 231.00 €

FLUSH DECK LUKEN TYP T, SERIE 064

S000T500

Mit Deckel vollständig aus E Glas, ohne Plexiglasscheibe, für Decks mit Teakbelag (Teakstärke 8mm). Mit Edelstahl Gasfeder Aufstellarmen, Edelstahl Gelenken für 90 Grad Öffnungswinkel, von innen über Edelstahlgriffe zu öffnen, von außen über einen Windenkurbeladapter zu öffnen. Optional sind gegen Mehrpreis Schlosseinsätze und Gasdruckaufsteller, die die Luke in jeder Position offen halten, lieferbar.



Art.Nr.	Decksprung	Beschreibung	Decksausschnittsmaß C x D	Innendurchgangsmaß A x B	€ inkl. MWST
SO064B380T	0	E Glas Flush Deck Luke ohne Plexischeibe, Teakdeck	520 x 555 mm	380 x 415 mm	2 887.00 €
SO064B385T	0	E Glas Flush Deck Luke ohne Plexischeibe, Teakdeck	520 x 630 mm	380 x 500 mm	3 402.00 €
SO064B660T	0	E Glas Flush Deck Luke ohne Plexischeibe, Teakdeck	790 x 790 mm	660 x 660 mm	3 831.00 €

Diese Preisliste ersetzt alle bisherigen. Preisänderungen bleiben ohne Vorankündigung vorbehalten. Die Preise gelten ab Schenefeld und beinhalten 19% Mehrwertsteuer.

Sonderangebote und Aktionen immer aktuell in unserem Tech-Shop - unter www.sailtec.net!

SAILTEC GmbH • Hasselbinnen 28 • 22869 Schenefeld bei Hamburg

Fon 040 / 822994-0 • Fax 040 / 8304279 • Email info@sailtec.de • Internet www.sailtec.de

PREISLISTE LUKEN



Seite 2 von 2, Stand Januar 2018

FLUSH DECK LUKEN TYP TVB, SERIE 064

S000T500

Mit Deckel vollständig aus E Glas, ohne Plexiglasscheibe, für lackierte Decks, nicht für Teakbelag. Mit Edelstahl Gasfeder Aufstellarmen, Edelstahl Gelenken für 90 Grad Öffnungswinkel, von innen über Aluminiumgriffe zu öffnen, von außen über einen Windenkurbeladapter zu öffnen. Optional sind gegen Mehrpreis Schlosseinsätze, manuelle Aufsteller und Edelstahl Griffe lieferbar.



Art.Nr.	Decksprung	Beschreibung	Decksausschnittsmaß C x D	Innendurchgangsmaß A x B	€ inkl. MWST
SO064B385TVB	0	E Glas Flush Deck Luke ohne Plexischeibe, lackiertes Deck	520 x 630 mm	380 x 500 mm	3 617.00 €
SO064B660TVB	0	E Glas Flush Deck Luke ohne Plexischeibe, lackiertes Deck	790 x 790 mm	660 x 660 mm	3 960.00 €

FIBERGLASS LUKEN, SERIE 064L

S000T400

Die Solimar Luken wurden dazu entwickelt, in modernen Rümpfen eingeklebt oder einlamiert zu werden - nicht mehr wie herkömmlich üblich eingeschraubt oder aufgeschraubt. Die Folge: keine durch den Rahmen verursachten Undichtigkeits- oder Korrosionsprobleme mehr - nie wieder!

Mit Edelstahl Gasfeder Aufstellarmen und Edelstahl Gelenken für 90 Grad Öffnungswinkel. Von innen über Aluminiumgriffe zu öffnen, von außen über einen Windenkurbeladapter zu öffnen. Das Gelcoat Finish ist weiss.



Art.Nr.	Decksprung	Beschreibung	Decksausschnittsmaß	Aussenmaß	€ inkl. MWST
SO064L10	0	Pure "Glass" Luke	260 x 260 mm	330 x 330 mm	653.00 €
SO064L30	0	Pure "Glass" Luke	330 x 330 mm	400 x 400 mm	689.00 €
SO064L44	0	Pure "Glass" Luke	442 x 442 mm	512 x 512 mm	748.00 €
SO064L60	0	Pure "Glass" Luke	507 x 507 mm	577 x 577 mm	951.00 €

FIBERGLASS FENSTER, SERIE 064P

S000T400

Die Solimar Fenster wurden dazu entwickelt, in modernen Rümpfen eingeklebt oder einlamiert zu werden - nicht mehr wie herkömmlich üblich eingeschraubt oder aufgeschraubt. Die Folge: keine durch den Rahmen verursachten Undichtigkeits- oder Korrosionsprobleme mehr - nie wieder!

Dieses neue Produkt ist auch der optimale Weg, um in die achteren Kabinen Licht und Luft zu bringen. Leicht einzubauen, flach, klein, schlank. Mit Edelstahl Scharnieren und Griffen aus Kunststoff. Das Gelcoat Finish ist zweifarbig ausgeführt - schwarz auf der Außenseite, und weiß auf der Innenseite (um hier mehr Helligkeit zu haben). Andere Farbtöne sind lieferbar.



Art.Nr.	Beschreibung	Öffnungsausschnitt	Aussenmaß	€ inkl. MWST
SO064P225	Portlight, nach aussen zu öffnen	145 x 110 mm	225 x 190 mm	828.00 €
SO064P330	Portlight, nach aussen zu öffnen	250 x 110 mm	330 x 190 mm	871.00 €
SO064P450	Portlight, nach aussen zu öffnen	370 x 75 mm	450 x 136 mm	899.00 €
SO064P500	Portlight, nach aussen zu öffnen	420 x 80 mm	500 x 160 mm	928.00 €

Art.Nr.	Beschreibung	Öffnungsausschnitt	Aussenmaß	€ inkl. MWST
SO064I0	Portlight, nach innen zu öffnen	236 x 89 mm	329 x 182 mm	685.00 €
SO064I1	Portlight, nach innen zu öffnen	275 x 100 mm	368 x 194 mm	714.00 €
SO064I3	Portlight, nach innen zu öffnen	358 x 100 mm	451 x 194 mm	728.00 €

Diese Preisliste ersetzt alle bisherigen. Preisänderungen bleiben ohne Vorankündigung vorbehalten. Die Preise gelten ab Schenefeld und beinhalten 19% Mehrwertsteuer.

Sonderangebote und Aktionen immer aktuell in unserem Tech-Shop - unter www.sailtec.net!

SAILTEC GmbH • Hasselbinnen 28 • 22869 Schenefeld bei Hamburg

Fon 040 / 822994-0 • Fax 040 / 8304279 • Email info@sailtec.de • Internet www.sailtec.de

PREISLISTE DAVITS



Seite 1 von 1, Stand Januar 2018

SIMPSON TRADITIONAL DAVITS

S000T200



Das Simpson Modell zum Heben von bis zu 250 kg Gewicht pro Davit Paar. Handbedient, mit Standard Füßen oder versteckten Füßen. Mit ausziehbarem Arm zur Erweiterung der Auslage. Mit Hebeleine aus Drahtseil oder Dyneema Tau.

SERIE TRADITIONAL, STANDARD FÜSSE

CMD100	1 Paar Traditional Davits, 100kg Lift, Standard Füße	5 101.00 €
CMD125	1 Paar Traditional Davits, 125kg Lift, Standard Füße	6 248.00 €
CMD150	1 Paar Traditional Davits, 150kg Lift, Standard Füße	6 065.00 €
CMD175	1 Paar Traditional Davits, 175kg Lift, Standard Füße	6 996.00 €
CMD200	1 Paar Traditional Davits, 200kg Lift, Standard Füße	8 375.00 €
CMD225	1 Paar Traditional Davits, 225kg Lift, Standard Füße	8 541.00 €
CMD250	1 Paar Traditional Davits, 250kg Lift, Standard Füße	9 089.00 €

SIMPSON SERIE 8+SERIE 10 DAVITS

S000T200



Beste Qualität, Edelstahl . Optisch super gestylt, mit der 7flächigen Formgebung. Speziell zur sofortigen oder späteren Elektrifizierung konstruiert. Lieferbar in Edelstahl poliert, oder Edelstahl in beliebiger Farbe lackiert!.

SERIE 8 DAVITS – HEBELEINE AUS EDELSTAHLDRAHT

CMS150	1 Paar Simpson Davits Serie8, 150kg, manuell	6 065.00 €
CMS175	1 Paar Simpson Davits Serie8, 175kg, manuell	6 996.00 €
CMS225	1 Paar Simpson Davits Serie8, 225kg, manuell	8 541.00 €
CMS225TALL	1 Paar Simpson Davits Serie8, 225kg extra hoch, manuell	9 057.00 €
CMS250	1 Paar Simpson Davits Serie8, 250kg, manuell	9 089.00 €
CMS250TALL	1 Paar Simpson Davits Serie8, 250kg extra hoch, manuell	9 456.00 €
CMS300	1 Paar Simpson Davits Serie8, 300kg, mit Elektroantrieb	11 888.00 €

SERIE 10 DAVITS – HEBELEINE AUS DYNEEMA TAU

Preise wie Serie 8 Davits

ZUBEHÖR UND OPTIONEN

S000T200



OPTIONEN UND ZUBEHÖR FÜR DIE TRADITIONAL UND SERIE 8/10 DAVITS

ElectricOption	Aufpreis Elektroantrieb für Serie 8+10, 12/ 24V, 150 - 250	1 533.00 €
CMX01152	Funkfernsteuerung für Serie8 Davits, alle Größen	838.00 €
CMX00212	1 Paar Custom Prismen- Montageböcke, klein	1 732.00 €
CMX00712	1 Paar Custom Prismen- Montageböcke, groß	2 335.00 €
CMX02063	2m Gurtbandstropp f.d. Dinghy, Modelle 100 & 150, pro Paar	95.00 €
CMX02064	2.5m Gurtbandstropp f.d. Dinghy, Modelle 200 & 250, p.Paar	100.00 €
CMX02065	3.0m Gurtbandstropp f.d. Dinghy, Modelle 125 - 300, p.Paar	105.00 €
CMX04090	Sicherheits- Drahtstropp, pro Paar	155.00 €
CMA227019	1 Paar Interlock Dinghy Lagerböcke, für S8 Davits, grau	143.00 €
CM03943	Flaggstock, 1m lang	71.00 €
CM03944	Verjüngter Flaggstock, 1m lang	138.00 €

SIMPSON OVAL 15 ZERO DAVITS

S000T200



Diese innovativen Davits sind eine neue stylische Ergänzung zu den bisherigen Simpson Davit Modellen. Dieses System hebt den Tender mittels einer Talje (manuelle Bedienung über eine horizontal montierte Seilwinde) in ausreichendem Abstand zur Badeplattform. Sobald der Tender oben ist, wird er eingeklappt und sicher unter den Davits geborgen.

SERIE OVAL 15ZERO DAVITS

CMO15Z	1 Paar Simpson Davits Serie Oval 15Zero, 150kg, manuell, für Deckmontage	5 133.00 €
--------	--	------------

Diese Preisliste ersetzt alle bisherigen. Preisänderungen ohne Vorankündigung bleiben vorbehalten. Die Preise gelten ab Schenefeld und beinhalten 19% Mehrwertsteuer.

Sonderangebote und Aktionen immer aktuell in unserem Tech-Shop - unter www.sailtec.net/!

SAILTEC GmbH • Hasselbinnen 28 • 22869 Schenefeld bei Hamburg
Fon 040 / 822994-0 • Fax 040 / 8304279 • Email info@sailtec.de • Internet www.sailtec.de

WHISPER DECKSKRÄNE

S000T300

Bild: WD800 Whisper Davit, 45 Grad geneigt, mit Standrohr Fuß. Das mitgelieferte Powerpack hat 2 hydraulische Funktionen. Die eine hebt und senkt den Arm, die andere bedient Kranseil und Haken.



Bilder: Whisper David WD800, eingefahren. Links mit Aluminium-Pyramiden-Decksfuß, oben und unten die Standrohr Version.

Die Steelhead Whisper Davits (WD = Whisper Davits) sind das Steelhead Einstiegsmodell. Die sehr leise laufende Hydraulik verfügt über zwei Funktionen - das Heben und Senken des Armes unter Last, und eine Linearantrieb-Winch für das Komposit-Kranseil und den gewichtsbeschwerten Haken.



Eigenschaften / Lieferumfang

- Sehr einfache Installation.
- Auf 110% der SWL geprüft, die Zerstörungslast liegt bei 300% der SWL (SWL = Arbeitslast).
- Manuell um 355 Grad drehbar. Drehposition über Sicherungsleinen nach vorn / achtern halten.
- Die Stauposition des Krans wird über ein Lasching zum Deck gesichert.
- Feste Kran-Auslegerarm-Länge, nicht ausfahrbar.
- Das Heben und Senken des Kranausleger-Stellwinkels erfolgt hydraulisch, 2-Wege-Funktion.
- Hydraulischer Linearantrieb für Komposit Kranseil und Haken, 2-Wege-Funktion.
- Elektrohydraulisches Powerpack für 12 oder 24V wird mitgeliefert, ebenso die Schläuche.
- Pulverbeschichtetes Finish.
- Zwei Jahre Platin Herstellergarantie.
- Die für die Lieferung erforderliche Holzverpackung ist bei uns im Basispreis bereits enthalten!

Optionen

- Standrohr Fuß (im Basispaket), Aluminium-Pyramide oder Komposit-Gehäuse (Mehrpreise).
- Individuelle Sonderausführungen für Auslegerlänge und Decksfuß sind lieferbar (Mehrpreis).
- Funkfernsteuerung (Mehrpreis).

DECKSKRÄNE SERIE WD. MIT KPL. 2 FUNKTIONS-HYDRAULIK, MIT STANDROHR FUß.

SMWD600	Das Modell WD600 wurde eingestellt, weil es baugleich mit WD800 war. Modell WD800 ist jetzt optional mit 272kg (600lbs) "Max. Hublast" Label lieferbar, falls das wegen begrenzter Decksbelastbarkeit gewünscht wird.	
SMWD800	WD800 Davit, max. Lift 363kg, Armlänge fest 2.40m, max. Leinenhub 5.2m, Gewicht 98, für Yachten bis 15m LüA	12 243.00 €
SMWD1000	WD1000 Davit, max. Lift 454kg, Armlänge fest 2.40m, max. Leinenhub 5.2m, Gewicht 107kg für Yachten bis 15m LüA	12 779.00 €

OPTIONEN

SM ??	Decksfuß rund WD800	3 153.00 €
SM ??	Decksfuß rund WD1000	3 456.00 €
SM ??	Komposit-Decksfuß WD800	2 410.00 €
SM ??	Komposit- Decksfuß WD1000	2 410.00 €

E + ES DECKSKRÄNE

S000T300



Bild links: ES1000 in Einsatzposition. In der Ausführung mit Standrohr Fuß.

Bild rechts: ES1000 eingefahren.

Ebenfalls in der Ausführung mit Standrohr Fuß.



Die Steelhead ES Deckskräne sind eine elegante Konstruktion, ideal für moderne Yachten. Sie verfügen über 4 vollhydraulisch arbeitende Funktionen (Arm ein- und ausfahren, Arm hoch und runter, Kran rechts und links drehen, sowie Kranseil rein und raus). Die ES Kräne sind erst einige Jahre auf dem Markt, wurden aber schnell die meistverkauften Steelhead Kräne. Exaktes Engineering, innovative Konzeption und moderne Materialwahl machen sie zum leichtesten, leistungsfähigsten und ökonomischsten Produkt seiner Klasse.

Der ES Kran wird aus Aluminium hergestellt, was der Yacht eine Menge Gewicht an Deck erspart. Der fertige Aluminiumkörper wird mit einer Glasfaserlaminat Beschichtung versehen, was dem Kran extreme Korrosionsfestigkeit gibt. Sondermaße für die Auslegerlänge sind lieferbar, bitte anfragen.

Eigenschaften / Lieferumfang ES Serie

- Angenehmer leiser Betrieb, Low Profile Design.
- Auf 110% der SWL geprüft, die Zerstörungslast liegt bei 300% der SWL (SWL = Arbeitslast).
- Hydraulisch drehbar um 350 Grad, 2-Wege-Funktion, mit automatischer Positionsverriegelung.
- Kran-Auslegerarm Stellwinkel verändern hydraulisch, 2-Wege-Funktion.
- Kran-Auslegerarm verlängern / verkürzen hydraulisch, 2-Wege-Funktion.
- Hydraulischer Linearantrieb für Komposit Kranseil und Haken, 2-Wege-Funktion.
- Elektrohydraulisches Powerpack für 12 oder 24V wird mitgeliefert, ebenso die Schläuche.
- Glasfaserlaminat-Beschichtung mit Endlackierung, diverse Farboptionen sind verfügbar.
- Zwei Jahre Platin Herstellergarantie.
- Die für die Lieferung erforderliche Holzverpackung ist bei uns im Basispreis bereits enthalten!

Eigenschaften / Lieferumfang E Serie

- Wie ES Serie, aber das Drehen und Verlängern/ Verkürzen des Kran-Auslegerarms erfolgt nun manuell (nicht hydraulisch). Das Finish ist unverkleidet (nicht lackiert).

Optionen

- Standrohr Fuß (im Basispaket), Decksfuß rund oder Komposit-Decksfuß (Mehrpreise).
- Individuelle Sonderausführungen für Auslegerlänge und Decksfuß sind lieferbar (Mehrpreis).
- Hydraulische Proportionalsteuerung (Mehrpreis).
- Funkfernsteuerung (Mehrpreis).

DECKSKRÄNE SERIE ES. MIT KPL. 4-FUNKTIONS-HYDRAULIK, MIT STANDROHR FUß

SMES1000	ES1000 Kran, max. Lift 454kg, Armlänge 1.83 - 3.00m, max. Leinenhub 4.88m, Gewicht 174kg, für Yachten bis 17m LüA	26 195.00 €
SMES1500	ES1500 Kran, max. Lift 680kg, Armlänge 2.13 - 3.70m, max. Leinenhub 6.00m, Gewicht 273kg, für Yachten bis 22m LüA	40 433.00 €

SME1000	E1000 Kran, max. Lift 454kg, Armlänge 1.83 - 3.00m, max. Leinenhub 4.88m, für Yachten bis 17m LüA	18 608.00 €
---------	---	-------------

Preisstellung:

Die Preise gelten in Euro und schließen 19% deutsche Mehrwertsteuer ein - gelten aber zzgl. Versandkosten zur Yacht, und zzgl. eventuell anfallenden Zoll. In der EU fällt nach Stand 10.01.2012 kein Zoll an (Info unverbindlich).

Diese Preisliste ersetzt alle bisherigen. Preisänderungen ohne Vorankündigung bleiben vorbehalten. Die Preise gelten ab Herstellerwerk Steelhead Marine und beinhalten 19% Mehrwertsteuer.

Sonderangebote und Aktionen immer aktuell in unserem Tech-Shop - unter www.sailtec.net!

SAILTEC GmbH • Hasselbinnen 28 • 22869 Schenefeld bei Hamburg
Fon 040 / 822994-0 • Fax 040 / 8304279 • Email info@sailtec.de • Internet www.sailtec.de



FULL CARBON GANGWAY

S000T300

Das Modell Full Carbon ist komplett aus Kohlenstofffasern hergestellt. Diese sind sowohl auf der Ober-, als auch auf der Unterseite verarbeitet. Die weiße Grundfarbe der Gangway gewährleistet, dass die Kohlenstofffasern langfristig vor UV-Strahlen geschützt sind. Alternativ in dunkelblau lieferbar. Antirutsch-Lauffläche jeweils hellgrau, wählbar aus 10 Standard-Mustern auf der Lauffläche.

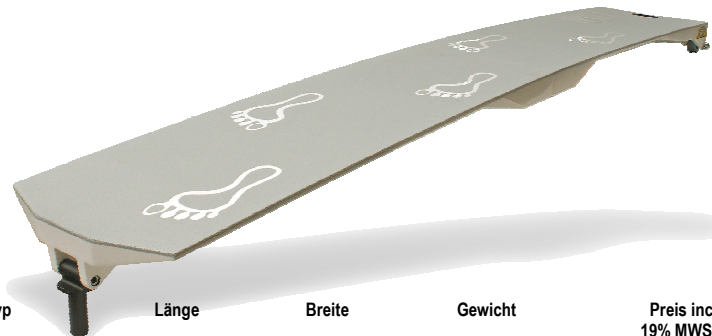

Art.Nr.	Modell	Farbe	Typ	Länge	Breite	Gewicht	Preis incl. 19% MWST
GS-FC200	Full Carbon Gangway	weiss oder dunkelbau	feste Länge	200 cm	35 cm	6,5 kg	2 250.00 €
GS-FC220F	Full Carbon Gangway	weiss oder dunkelbau	faltbar	220 cm	35 cm	8,0 kg	2 488.00 €
GS-FC260F	Full Carbon Gangway	weiss oder dunkelbau	faltbar	260 cm	35 cm	9,0 kg	2 916.00 €
GS-FC260/45F	Full Carbon Gangway	weiss oder dunkelbau	faltbar	260 cm	45 cm	14,5 kg	3 391.00 €
GS-FC320/45F	Full Carbon Gangway mit Handlauf	weiss oder dunkelbau	faltbar	320 cm	45 cm	16,5 kg	5 447.00 €

Auch als Modell „Carbon Look“ verfügbar. Dabei ist die Lauffläche klar lackiert, wodurch das typische Carbon Muster im Muster oder Name sichtbar wird. Preise auf Anfrage.

PRESTIGE CARBON GANGWAY

S000T300

Das Modell Prestige Carbon wird anspruchsvolle Bootseigner begeistern, die neben hoher Qualität auch auf ein exquisites Design Wert legen. Auf der gesamten Oberfläche sichtbare Kohlenstoff-Fasern verleihen der technisch perfektionierten Gangway ein exklusives Aussehen. Sie ist mit einem speziellen transparenten und UV-beständigen Lack überzogen, der die Kohlenstofffasern vor UV-Strahlen und Meerwasser schützt.

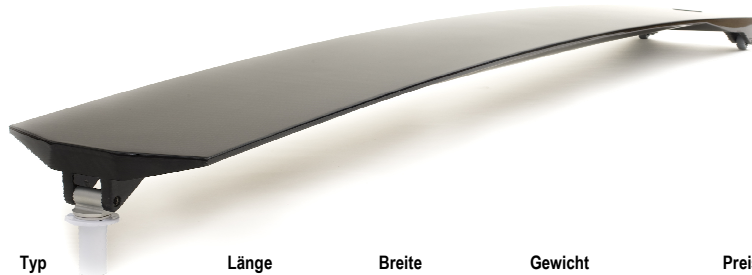

Art.Nr.	Modell	Farbe	Typ	Länge	Breite	Gewicht	Preis incl. 19% MWST
GS-PC200	Prestige Carbon Gangway	carbon	feste Länge	200 cm	35 cm	6,5 kg	2 726.00 €
GS-PC220F	Prestige Carbon Gangway	carbon	faltbar	220 cm	35 cm	8,0 kg	3 273.00 €
GS-PC260F	Prestige Carbon Gangway	carbon	faltbar	260 cm	35 cm	9,0 kg	3 630.00 €
GS-PC260/45F	Prestige Carbon Gangway	carbon	faltbar	260 cm	45 cm	14,5 kg	4 403.00 €
GS-PC320/45F	Prestige Carbon Gangway mit Handlauf	carbon	faltbar	320 cm	45 cm	16,5 kg	7 021.00 €

ZUBEHÖR & DESIGNS

S000T300



Zubehör	Preis
Befestigungsachse an Deck, Edelstahl	90.00 €
Sicherheits-Befestigungsachse an Deck, Edelstahl (Gangway kann mittels Draht und Vorhängeschloss gesichert werden)	177.00 €
Befestigungsachse für Spiegelmontage	221.00 €
Reling, Relingstützen aus Carbon, mit Tauwerk, für Gangway	441.00 €
Schutztasche schwarz, gepolstert, für Gangway 220cm Länge	131.00 €
Schutztasche schwarz, gepolstert, für Gangway 260cm Länge	149.00 €
Schutztasche schwarz, gepolstert, für Gangway 320cm Länge	197.00 €
Designs	
Namensschriftzug auf der Lauffläche	250.00 €
Logo auf der Lauffläche	286.00 €
RAL Farbe nach Wunsch für Modell Full Carbon	536.00 €
Teak auf der Oberfläche, 260 x 35 cm	1 060.00 €
Teak auf der Oberfläche, 260 x 45 cm	1 250.00 €
Teak auf der Oberfläche, 320 x 45 cm	1 547.00 €
Namenszug in Teak	536.00 €

Diese Preisliste ersetzt alle bisherigen. Preisänderungen bleiben ohne Vorankündigung vorbehalten. Die Preise gelten ab Schenefeld und beinhalten 19% Mehrwertsteuer.

Sonderangebote und Aktionen immer aktuell in unserem Tech-Shop - unter www.sailtec.net!

SAILTEC GmbH • Hasselbinnen 28 • 22869 Schenefeld bei Hamburg
Fon 040 / 822994-0 • Fax 040 / 8304279 • Email info@sailtec.de • Internet www.sailtec.de

MANUELLE WINDEN

STANDARD WINDEN

S240T500



Standardwinden sind herkömmliche Schotwinden ohne Selftailing Einrichtung. Heute eigentlich nur noch für besondere Einsatzfälle in Gebrauch.

STANDARD WINDEN, MANUELL

AN500010	Gr. 10	Edelstahl Trommel, 1-Gang	184.00 €
AN500016	Gr. 16	Edelstahl Trommel, 2- Gang	574.00 €
AN500028	Gr. 28	Edelstahl Trommel, 2- Gang	745.00 €
AN500040	Gr. 40	Edelstahl Trommel, 2- Gang	846.00 €
AN500046	Gr. 46	Edelstahl Trommel, 2- Gang	860.00 €
AN510091	Gr. 91 mit Kurbel	Edelstahl Trommel, 1-Gang	427.00 €

SELFTAILING WINDEN

S240T500



Die "Black Trim" Selftailing Winde hat eine Edelstahltrommel mit schwarzer Plastik Topkappe (siehe Bild rechts), bei der "Full Stainless" Version sind auch die Sichtteile des Selftailers aus Edelstahl hergestellt.

"BLACK TRIM" SELBSTHOLENDE WINDEN, MANUELL

AN2012000000	Gr. 12 ST BT	Edelstahl Trommel, 1-Gang	487.00 €
AN2018000000	Gr. 18 ST BT	Edelstahl Trommel, 1-Gang	594.00 €
AN2028000000	Gr. 28 ST BT	Edelstahl Trommel, 2-Gang	838.00 €
AN2034000000	Gr. 34 ST BT	Edelstahl Trommel, 2-Gang	881.00 €
AN2040000000	Gr. 40 ST BT	Edelstahl Trommel, 2-Gang	1 047.00 €
AN2046000000	Gr. 46 ST BT	Edelstahl Trommel, 2-Gang	1 449.00 €
AN2050000000	Gr. 50 ST BT	Edelstahl Trommel, 2-Gang	1 535.00 €
AN2052000000	Gr. 52 ST BT	Edelstahl Trommel, 2-Gang	2 080.00 €

"FULL STAINLESS" SELBSTHOLENDE WINDEN, MANUELL

AN2012010000	Gr. 12 ST-FS	Edelst. Trommel/ Kappe, 1-Gang	487.00 €
AN2018010000	Gr. 18 ST-FS	Edelst. Trommel/ Kappe, 1-Gang	594.00 €
AN2028010000	Gr. 28 ST-FS	Edelst. Trommel/ Kappe, 2-Gang	838.00 €
AN2034010000	Gr. 34 ST-FS	Edelst. Trommel/ Kappe, 2-Gang	881.00 €
AN2040010000	Gr. 40 ST-FS	Edelst. Trommel/ Kappe, 2-Gang	1 047.00 €
AN2046010000	Gr. 46 ST-FS	Edelst. Trommel/ Kappe, 2-Gang	1 449.00 €
AN2050010000	Gr. 50 ST-FS	Edelst. Trommel/ Kappe, 2-Gang	1 535.00 €
AN2052010000	Gr. 52 ST-FS	Edelst. Trommel/ Kappe, 2-Gang	2 080.00 €
AN2058010000	Gr. 58 ST-FS	Edelst. Trommel/ Kappe, 2-Gang	2 920.00 €
AN2062010000	Gr. 62 ST-FS	Edelst. Trommel/ Kappe, 2-Gang	2 999.00 €
AN2068010000	Gr. 68 ST-FS	Edelst. Trommel/ Kappe, 2-Gang	4 442.00 €
AN2072010000	Gr. 72 ST-FS	Edelst. Trommel/ Kappe, 2-Gang	4 594.00 €

UMBAUSÄTZE MANUELL -> ELEKTRISCH

AUFRÜSTKITS FÜR VORHANDENE WINDEN: ST-WINDEN AUF ELEKTROANTRIEB UPGRADEN

S140T400

Lieferumfang: elektrischer Deckstaster, Motor/Getriebeinheit inkl. integriertem Relais (keine separate Control Box notwendig, Sicherungsautomat. Lieferbar für 12V und für 24V



AUFRÜSTKITS MIT E1 MOTOR, 1-GANG

ACHTUNG: PREISE KÖNNEN ABWEICHEN, WENN ES SICH UM ÄLTERE WINDEN HANDELT!

BITTE DIE SERIENNUMMER DER MANUELLEN WINDE DURCHGEBEN

AN2028211300	Gr.28 STE-E1	Umrüstkit, E1 elektrisch	2 141.00 €
AN2034211300	Gr.34 STE-E1	Umrüstkit, E1 elektrisch	2 141.00 €
AN2040211300	Gr.40 STE-E1	Umrüstkit, E1 elektrisch	2 141.00 €
AN2046211300	Gr.46 STE-E1	Umrüstkit, E1 elektrisch	2 141.00 €
AN2050211300	Gr.50 STE-E1	Umrüstkit, E1 elektrisch	2 141.00 €
AN2052211300	Gr.52 STE-E1	Umrüstkit, E1 elektrisch	2 351.00 €
AN2058211300	Gr.58 STE-E1	Umrüstkit, E1 elektrisch	2 590.00 €
AN2062211300	Gr.62 STE-E1	Umrüstkit, E1 elektrisch	2 590.00 €
AN2068211300	Gr.68 STE-E1	Umrüstkit, E1 elektrisch	2 656.00 €
AN2072211300	Gr.72 STE-E1	Umrüstkit, E1 elektrisch	2 656.00 €



AUFRÜSTKITS MIT COMPACT MOTOR (UNTER DECK), VARIO SPEED

ACHTUNG: PREISE KÖNNEN ABWEICHEN, WENN ES SICH UM ÄLTERE WINDEN HANDELT!

AN2028204100	Gr. 28 STE-VAR	Umrüstkit, Compact, Vario Speed	3 904.00 €
AN2034204100	Gr. 34 STE-VAR	Umrüstkit, Compact, Vario Speed	3 904.00 €
AN2040204100	Gr. 40 STE-VAR	Umrüstkit, Compact, Vario Speed	3 904.00 €
AN2046204100	Gr. 46 STE-VAR	Umrüstkit, Compact, Vario Speed	4 462.00 €
AN2050204100	Gr. 50 STE-VAR	Umrüstkit, Compact, Vario Speed	4 462.00 €
AN2052204100	Gr. 52 STE-VAR	Umrüstkit, Compact, Vario Speed	4 766.00 €
AN2058204100	Gr. 58 STE-VAR	Umrüstkit, Compact, Vario Speed	5 211.00 €
AN2062204100	Gr. 62 STE-VAR	Umrüstkit, Compact, Vario Speed	5 211.00 €
AN2068204100	Gr. 68 STE-VAR	Umrüstkit, Compact, Vario Speed	6 435.00 €
AN2072204100	Gr. 72 STE-VAR	Umrüstkit, Compact, Vario Speed	6 435.00 €



AUFRÜSTKITS MIT COMPACT MOTOR (AN DECK), VARIO SPEED

ACHTUNG: PREISE KÖNNEN ABWEICHEN, WENN ES SICH UM ÄLTERE WINDEN HANDELT!

AN2028205100	Gr. 28 STE-VAR	Umrüstkit, Kompakt, Vario Speed	4 116.00 €
AN2034205100	Gr. 34 STE-VAR	Umrüstkit, Kompakt, Vario Speed	4 116.00 €
AN2040205100	Gr. 40 STE-VAR	Umrüstkit, Kompakt, Vario Speed	4 116.00 €
AN2046205100	Gr. 46 STE-VAR	Umrüstkit, Kompakt, Vario Speed	4 632.00 €
AN2050205100	Gr. 50 STE-VAR	Umrüstkit, Kompakt, Vario Speed	4 632.00 €
AN2052205100	Gr. 52 STE-VAR	Umrüstkit, Kompakt, Vario Speed	4 766.00 €
AN2058205100	Gr. 58 STE-VAR	Umrüstkit, Kompakt, Vario Speed	5 190.00 €
AN2062205100	Gr. 62 STE-VAR	Umrüstkit, Kompakt, Vario Speed	5 190.00 €
AN2068205100	Gr. 68 STE-VAR	Umrüstkit, Kompakt, Vario Speed	7 175.00 €
AN2072205100	Gr. 72 STE-VAR	Umrüstkit, Kompakt, Vario Speed	7 175.00 €

Diese Preisliste ersetzt alle bisherigen. Preisänderungen ohne Vorankündigung bleiben vorbehalten. Wenn oben nicht anders spezifiziert, gelten die Preise ab Schenefeld & inklusive 19% Mehrwertsteuer.

Sonderangebote und Aktionen immer aktuell in unserem Tech-Shop - unter www.sailtec.net/!

SAILTEC GmbH • Hasselbinnen 28 • 22869 Schenefeld bei Hamburg

Fon 040 / 822994-0 • Fax 040 / 8304279 • Email info@sailtec.de • Internet www.sailtec.de



**ANDERSEN COMPACT ELEKTROWINDEN
KOMPAKTMOTOR // AN-DECK VERSION**

S140T400



Lieferumfang: Deckseinheit, Motor/Getriebeeinheit inkl. integriertem Relais (keine separate Control Box notwendig), elektrischer Deckstaster (bei Black Trim Winschen mit schwarzem Deckel, bei Full Stainless Winschen mit Edelstahl Deckel), Sicherungsautomat. Lieferbar für 12V und für 24V.

"BLACK TRIM" COMPACT ELEKTROWINDE, AN-DECK MOTOR, VARIO SPEED

AN2028005100	Gr. 28 STE-VAR	Edelstahl Trommel, Vario Speed	4 627.00 €
AN2034005100	Gr. 34 STE-VAR	Edelstahl Trommel, Vario Speed	4 679.00 €
AN2040005100	Gr. 40 STE-VAR	Edelstahl Trommel, Vario Speed	4 977.00 €
AN2046005100	Gr. 46 STE-VAR	Edelstahl Trommel, Vario Speed	5 826.00 €
AN2050005100	Gr. 50 STE-VAR	Edelstahl Trommel, Vario Speed	5 923.00 €
AN2052005100	Gr. 52 STE-VAR	Edelstahl Trommel, Vario Speed	6 504.00 €

"FULL STAINLESS" COMPACT ELEKTROWINDE, AN-DECK MOTOR, VARIO SPEED

AN2028015100	28 STE-FS-VAR	Edelst. Trommel/Kappe, VarioSp.	4 627.00 €
AN2034015100	34 STE-FS-VAR	Edelst. Trommel/Kappe, VarioSp.	4 679.00 €
AN2040015100	40 STE-FS-VAR	Edelst. Trommel/Kappe, VarioSp.	4 977.00 €
AN2046015100	46 STE-FS-VAR	Edelst. Trommel/Kappe, VarioSp.	5 826.00 €
AN2050015100	50 STE-FS-VAR	Edelst. Trommel/Kappe, VarioSp.	5 923.00 €
AN2052015100	52 STE-FS-VAR	Edelst. Trommel/Kappe, VarioSp.	6 504.00 €
AN2058015100	58 STE-FS-VAR	Edelst. Trommel/Kappe, VarioSp.	7 458.00 €
AN2062015100	62 STE-FS-VAR	Edelst. Trommel/Kappe, VarioSp.	7 551.00 €
AN2068015100	68 STE-FS-VAR	Edelst. Trommel/Kappe, VarioSp.	10 881.00 €
AN2072015100	72 STE-FS-VAR	Edelst. Trommel/Kappe, VarioSp.	11 221.00 €

**ANDERSEN COMPACT ELEKTROWINDEN
KOMPAKTMOTOR // UNTER-DECK VERSION**

S140T400



Lieferumfang: Deckseinheit, Motor/Getriebeeinheit inkl. integriertem Relais (keine separate Control Box notwendig), elektrischer Deckstaster (bei Black Trim Winschen mit schwarzem Deckel, bei Full Stainless Winschen mit Edelstahl Deckel), Sicherungsautomat. Lieferbar für 12V und für 24V.

"BLACK TRIM" COMPACT ELEKTROWINDE, UNTER-DECK MOTOR, VARIO SPEED

AN2028004100	Gr. 28 STE-VAR	Edelstahl Trommel, Vario Speed	4 509.00 €
AN2034004100	Gr. 34 STE-VAR	Edelstahl Trommel, Vario Speed	4 557.00 €
AN2040004100	Gr. 40 STE-VAR	Edelstahl Trommel, Vario Speed	4 801.00 €
AN2046004100	Gr. 46 STE-VAR	Edelstahl Trommel, Vario Speed	5 627.00 €
AN2050004100	Gr. 50 STE-VAR	Edelstahl Trommel, Vario Speed	5 750.00 €
AN2052004100	Gr. 52 STE-VAR	Edelstahl Trommel, Vario Speed	6 403.00 €

"FULL STAINLESS" COMPACT ELEKTROWINDE, UNTER-DECK MOTOR, VARIO SPEED

AN2028014100	28 STE-FS-VAR	Edelst. Trommel/Kappe, VarioSp.	4 509.00 €
AN2034014100	34 STE-FS-VAR	Edelst. Trommel/Kappe, VarioSp.	4 557.00 €
AN2040014100	40 STE-FS-VAR	Edelst. Trommel/Kappe, VarioSp.	4 801.00 €
AN2046014100	46 STE-FS-VAR	Edelst. Trommel/Kappe, VarioSp.	5 657.00 €
AN2050014100	50 STE-FS-VAR	Edelst. Trommel/Kappe, VarioSp.	5 750.00 €
AN2052014100	52 STE-FS-VAR	Edelst. Trommel/Kappe, VarioSp.	6 403.00 €
AN2058014100	58 STE-FS-VAR	Edelst. Trommel/Kappe, VarioSp.	7 241.00 €
AN2062014100	62 STE-FS-VAR	Edelst. Trommel/Kappe, VarioSp.	7 491.00 €
AN2068014100	68 STE-FS-VAR	Edelst. Trommel/Kappe, VarioSp.	10 102.00 €
AN2072014100	72 STE-FS-VAR	Edelst. Trommel/Kappe, VarioSp.	10 282.00 €

ANDERSEN ELEKTROWINDEN

E1 / 1-GANG ELEKTRISCH, 2-GANG MANUELL

S140T400



Lieferumfang: Deckseinheit, Motor/Getriebeeinheit inkl. integriertem Relais (keine separate Control Box notwendig), elektrischer Deckstaster mit LED Beleuchtung (bei Black Trim Winschen mit schwarzem Deckel, bei Full Stainless Winschen mit Edelstahl Deckel), Sicherungsautomat, bzw. Sicherung und Sicherungshalter. Lieferbar für 12V und für 24V - die Größen 78 und 110 nur für 24V.

"BLACK TRIM" E1 ELEKTROWINDEN, 1-GANG ELEKTRISCH, 2-GANG MANUELL

AN2028001300	Gr.28 STE-E1-1	Edelstahl Trommel, 1 Gang	2 769.00 €
AN2034001300	Gr.34 STE-E1-1	Edelstahl Trommel, 1 Gang	2 817.00 €
AN2040001300	Gr.40 STE-E1-1	Edelstahl Trommel, 1 Gang	2 984.00 €
AN2046001300	Gr.46 STE-E1-1	Edelstahl Trommel, 1 Gang	3 372.00 €
AN2050001300	Gr.50 STE-E1-1	Edelstahl Trommel, 1 Gang	3 467.00 €
AN2052001300	Gr.52 STE-E1-1	Edelstahl Trommel, 1 Gang	4 121.00 €

"FULL STAINLESS" E1 ELEKTROWINDEN, 1-GANG ELEKTRISCH, 2-GANG MANUELL

AN2028011300	28 STE-FS-E1-1	Edelst. Trommel/Kappe, 1 Gang	2 769.00 €
AN2034011300	34 STE-FS-E1-1	Edelst. Trommel/Kappe, 1 Gang	2 817.00 €
AN2040011300	40 STE-FS-E1-1	Edelst. Trommel/Kappe, 1 Gang	2 984.00 €
AN2046011300	46 STE-FS-E1-1	Edelst. Trommel/Kappe, 1 Gang	3 372.00 €
AN2050011300	50 STE-FS-E1-1	Edelst. Trommel/Kappe, 1 Gang	3 467.00 €
AN2052011300	52 STE-FS-E1-1	Edelst. Trommel/Kappe, 1 Gang	4 121.00 €
AN2058011300	58 STE-FS-E1-1	Edelst. Trommel/Kappe, 1 Gang	4 953.00 €
AN2062011300	62 STE-FS-E1-1	Edelst. Trommel/Kappe, 1 Gang	5 020.00 €
AN2068011300	68 STE-FS-E1-1	Edelst. Trommel/Kappe, 1 Gang	6 351.00 €
AN2072011300	72 STE-FS-E1-1	Edelst. Trommel/Kappe, 1 Gang	6 504.00 €

Hydraulikwinden, Sonderversionen, Classic-, Snubbing- und Verholwinden auf Anfrage.

Diese Preisliste ersetzt alle bisherigen. Preisänderungen ohne Vorankündigung bleiben vorbehalten. Wenn oben nicht anders spezifiziert, gelten die Preise ab Schenefeld & inklusive 19% Mehrwertsteuer.

Sonderangebote und Aktionen immer aktuell in unserem Tech-Shop - unter www.sailtec.net/!

SAILTEC GmbH • Hasselbinnen 28 • 22869 Schenefeld bei Hamburg
Fon 040 / 822994-0 • Fax 040 / 8304279 • Email info@sailtec.de • Internet www.sailtec.de

STANDARD WINDEN

S200T460



Standardwinden sind herkömmliche Schotwinden ohne Selftailing Einrichtung. Heute eigentlich nur noch für besondere Einsatzfälle in Gebrauch.

STANDARD WINDE OCEAN, EINGANG, MANUELL

LE49006010	Gr. 6 A	Alu Trommel	180.00 €
LE19006190	Gr. 6 B	Bronze polierte Trommel, goldfarben	217.00 €
LE19006100	Gr. 6 C	Chrom Trommel	234.00 €
LE49007030	Gr. 7 A	Alu Trommel	225.00 €
LE49008030	Gr. 8 A	Alu Trommel	293.00 €
LE49008031	Gr. 8 B	Bronze polierte Trommel, goldfarben	360.00 €
LE49008032	Gr. 8 C	Chrom Trommel, glänzend	394.00 €

STANDARD WINDE EVO, ZWEIGANG, MANUELL

LE49516075	Gr. 16 A	Alu Trommel, schwarz	584.00 €
LE49516076	Gr. 16 C	Chrom Trommel, glänzend	674.00 €

Größere auf Anfrage

SELFTAILING WINDEN, OCEAN SERIE

S200T460



Die Ocean Winden sind die Vorgänger der Lewmar EVO Serie.

Da die Ocean Serie weiterhin in Produktion ist, sich erstklassig bewährt hat und auch preislich attraktiv ist, bieten wir sie weiterhin an.

Edelstahl und Bronze polierte Trommeln - Preise auf Anfrage.

OCEAN SELFTAILING WINDE EINGANG, MANUELL

LE49014000	Gr. 14 AST	Alu Trommel, nur grau lieferbar	566.00 €
LE49014001	Gr. 14 CST	Chrom Trommel, glänzend	710.00 €
LE49016000	Gr. 16 AST	Alu Trommel, nur grau lieferbar	617.00 €
LE49016001	Gr. 16 CST	Chrom Trommel, glänzend	679.00 €

OCEAN SELFTAILING WINDE ZWEIGANG, MANUELL

LE49030000	Gr. 30 AST	Alu Trommel, nur grau lieferbar	1 011.00 €
LE49030001	Gr. 30 CST	Chrom Trommel, glänzend	1 168.00 €
LE49040055	Gr. 40 AST	Alu Trommel, nur grau lieferbar	1 291.00 €
LE49040056	Gr. 40 CST	Chrom Trommel, glänzend	1 460.00 €
LE49046055	Gr. 46 AST	Alu Trommel, nur grau lieferbar	1 572.00 €
LE49046056	Gr. 46 CST	Chrom Trommel, glänzend	1 797.00 €
LE49048055	Gr. 48 AST	Alu Trommel, nur grau lieferbar	2 246.00 €
LE49048056	Gr. 48 CST	Chrom Trommel, glänzend	2 584.00 €
LE49050000	Gr. 50 AST	Alu Trommel, nur grau lieferbar	2 696.00 €
LE49050001	Gr. 50 CST	Chrom Trommel, glänzend	3 256.00 €
LE49054000	Gr. 54 AST	Alu Trommel, nur grau lieferbar	3 256.00 €
LE49054001	Gr. 54 CST	Chrom Trommel, glänzend	3 818.00 €
LE49058000	Gr. 58 AST	Alu Trommel, nur grau lieferbar	3 818.00 €
LE49058001	Gr. 58 CST	Chrom Trommel, glänzend	4 267.00 €
LE49065000	Gr. 65 AST	Alu Trommel, nur grau lieferbar	4 434.00 €
LE49065001	Gr. 65 CST	Chrom Trommel, glänzend	5 534.00 €

SELFTAILING WINDEN, EVO SERIE

S200T460



Lewmar's EVO Winden sind die Nachfolger der Ocean Serie.

EVO SELFTAILING WINDE EINGANG, MANUELL

LE49515055	Gr. 15 AST	Alu Trommel, schwarz oder grau	620.00 €
LE49515056	Gr. 15 CST	Chrom Trommel, glänzend	700.00 €

EVO SELFTAILING WINDE ZWEIGANG, MANUELL

LE49530055	Gr. 30 AST	Alu Trommel, schwarz oder grau	1 000.00 €
LE49530056	Gr. 30 CST	Chrom Trommel, glänzend	1 164.00 €
LE49540055	Gr. 40 AST	Alu Trommel, schwarz oder grau	1 276.00 €
LE49540056	Gr. 40 CST	Chrom Trommel, glänzend	1 444.00 €
LE49546055	Gr. 45 AST	Alu Trommel, schwarz oder grau	1 590.00 €
LE49546056	Gr. 45 CST	Chrom Trommel, glänzend	1 867.00 €
LE49550055	Gr. 50 AST	Alu Trommel, schwarz oder grau	2 291.00 €
LE49550056	Gr. 50 CST	Chrom Trommel, glänzend	2 714.00 €
LE49555055	Gr. 55 AST	Alu Trommel, schwarz oder grau	3 332.00 €
LE49555056	Gr. 55 CST	Chrom Trommel, glänzend	3 861.00 €
LE49565055	Gr. 65 AST	Alu Trommel, schwarz oder grau	4 456.00 €
LE49565056	Gr. 65 CST	Chrom Trommel, glänzend	5 515.00 €

REVO BACKWINDING ELEKTROWINDEN

S140T500



Die Lewmar REVO-Winschen kombinieren Push-Button-Bedienung mit allen Eigenschaften und Vorzügen der EVO Selftailing-Winden. **Trimmen & Fieren auf Knopfdruck!** Simple 2-Taster Kontrolle. Einfaches Trimmen durch modifizierten Motor und clevere Controlbox

Lieferumfang:

- Deckseinheit mit Bronze verchromter oder schwarzer Aluminium Trommel
- Motor/ Getriebeeinheit 12V
- Relaisbox 12V
- 2x Deckstaster
- Sicherungsautomat

REVO ELEKTROWINDE KOMPLETTSET

LE49340410	Gr. 40 AL REVO	12V Aluminium Winde, Komplettsset	4 819.00 €
LE49340401	Gr. 40 CH REVO	12V Chrom Winde, Komplettsset	5 261.00 €
LE49345410	Gr. 45 AL REVO	12V Aluminium Winde, Komplettsset	5 140.00 €
LE49345401	Gr. 45 CH REVO	12V Chrom Winde, Komplettsset	5 628.00 €
LE49350410	Gr. 50 AL REVO	12V Aluminium Winde, Komplettsset	7 178.00 €
LE49350401	Gr. 50 CH REVO	12V Chrom Winde, Komplettsset	7 014.00 €
LE49355410	Gr. 55 AL REVO	12V Aluminium Winde, Komplettsset	8 263.00 €
LE49355401	Gr. 55 CH REVO	12V Chrom Winde, Komplettsset	9 409.00 €
LE49365410	Gr. 65 AL REVO	12V Aluminium Winde, Komplettsset	13 714.00 €
LE49365401	Gr. 65 CH REVO	12V Chrom Winde, Komplettsset	15 911.00 €

Diese Preisliste ersetzt alle bisherigen. Preisänderungen ohne Vorankündigung bleiben vorbehalten. Wenn oben nicht anders spezifiziert, gelten die Preise ab Schenefeld & inklusive 19% Mehrwertsteuer.

Sonderangebote und Aktionen immer aktuell in unserem Tech-Shop - unter www.sailtec.net/!

SAILTEC GmbH • Hasselbinnen 28 • 22869 Schenefeld bei Hamburg

Fon 040 / 822994-0 • Fax 040 / 8304279 • Email info@sailtec.de • Internet www.sailtec.de

**OCEAN ELEKTROWINDEN-AUFRÜSTKIT
(VORHANDENE MANUELLE WINDE AUF
ELEKTROANTRIEB UPGRADEN)**

S140T500



Antriebseinheit Motor Getriebereinheit Sicherung Taster Relais Control Box

Lieferumfang:

- Deckseinheits-Umrüstkit (passend für manuelle OCEAN Winde, in Produktion ab Baujahr 1992)
- Motor/Getriebereinheit 12V
- Sicherungsautomat, bzw. ab 54ST Sicherung und Sicherungshalter
- Elektrischer Deckstaster
- Bei Typ "E": Relais
- Bei Typ "ELS": Controlbox

AUFRÜSTKIT TYP "E", BZW. ELS FÜR OCEAN WINDEN

LE48040300	Gr. 40 EST	12V, "E"-Relais, kein Überlastschutz	2 388.00 €
LE48044300	Gr. 44 EST	12V, "E"-Relais, kein Überlastschutz	2 408.00 €
LE48046300	Gr. 46 EST	12V, "E"-Relais, kein Überlastschutz	2 503.00 €
LE48048300	Gr. 48 EST	12V, "E"-Relais, kein Überlastschutz	2 549.00 €
LE48050300	Gr. 50 EST	12V, "ELS"-Controlbox, Überlastschutz	3 924.00 €
LE48054300	Gr. 54 EST	12V, "ELS"-Controlbox, Überlastschutz	4 039.00 €
LE48058300	Gr. 58 EST	12V, "ELS"-Controlbox, Überlastschutz	4 153.00 €
LE48065300	Gr. 65 EST	12V, "ELS"-Controlbox, Überlastschutz	4 269.00 €

OCEAN ELEKTROWINDEN KOMPLETTSET

S140T500



Deckseinheit Motor Getriebereinheit Sicherung Taster Relais Control Box

Lieferumfang:

- Deckseinheit
- Motor/Getriebereinheit 12V (24V auf Anfrage)
- Sicherungsautomat
- Elektrischer Deckstaster
- Bei Typ "E": Relais
- Bei Typ "ELS": Controlbox

OCEAN ELEKTROWINDE KOMPLETTSET TYP "E", BZW. "ELS"

LE490402551	Gr. 40 AEST	12V Aluminium Winde, Typ "E"	3 147.00 €
LE490402561	Gr. 40 CEST	12V Chrom Winde, Typ "E"	3 388.00 €
LE490462551	Gr. 46 AEST	12V Aluminium Winde, Typ "E"	3 471.00 €
LE490462561	Gr. 46 CEST	12V Chrom Winde, Typ "E"	3 745.00 €
LE490482551	Gr. 48 AEST	12V Aluminium Winde, Typ "E"	4 222.00 €
LE490482561	Gr. 48 CEST	12V Chrom Winde, Typ "E"	4 771.00 €
LE49050200	Gr. 50 AEST	12V Aluminium Winde, Typ "ELS"	6 137.00 €
LE49050201	Gr. 50 CEST	12V Chrom Winde, Typ "ELS"	6 959.00 €
LE49054200	Gr. 54 AEST	12V Aluminium Winde, Typ "ELS"	6 782.00 €
LE49054201	Gr. 54 CEST	12V Chrom Winde, Typ "ELS"	7 594.00 €
LE49058200	Gr. 58 AEST	12V Aluminium Winde, Typ "ELS"	7 331.00 €
LE49058201	Gr. 58 CEST	12V Chrom Winde, Typ "ELS"	8 046.00 €
LE49065200	Gr. 65 AEST	12V Aluminium Winde, Typ "ELS"	8 523.00 €
LE49065201	Gr. 65 CEST	12V Chrom Winde, Typ "ELS"	9 240.00 €

AUFPREIS FÜR ELS CONTROL BOX MIT ÜBERLASTSCHUTZ

LE480004x	Gr. 40-48	Aufpreis für 12V ELS Control Box	744.00 €
-----------	-----------	----------------------------------	----------

**EVO ELEKTROWINDEN-AUFRÜSTKIT
(VORHANDENE MANUELLE EVO WINDE AUF
ELEKTROANTRIEB UPGRADEN)**

S140T500



Antriebseinheit Motor Getriebereinheit Sicherung Taster Relais Control Box

Lieferumfang:

- Deckseinheits-Umrüstkit (passend für manuelle EVO Winde, in Produktion seit 2010)
- Motor/Getriebereinheit 12V
- Sicherungsautomat, bzw. ab 54ST Sicherung und Sicherungshalter
- Elektrischer Deckstaster
- Bei Typ "E": Relais
- Bei Typ "ELS": Controlbox

AUFRÜSTKIT TYP "E", BZW. ELS FÜR EVO WINDEN

LE48540300	Gr. 40 EST	12V, "E"-Relais, kein Überlastschutz	2 281.00 €
LE48545300	Gr. 45 EST	12V, "E"-Relais, kein Überlastschutz	2 385.00 €
LE48550300	Gr. 50 EST	12V, "E"-Relais, kein Überlastschutz	2 427.00 €
LE48555300	Gr. 55 EST	12V, „ELS“-Controlbox, Überlastschutz	4 052.00 €
LE48565300	Gr. 65 EST	12V, „ELS“-Controlbox, Überlastschutz	4 182.00 €

EVO ELEKTROWINDEN KOMPLETTSET

S140T500



Deckseinheit Motor Getriebereinheit Sicherung Taster Relais Control Box

Lieferumfang:

- Deckseinheit Chrom Trommel, Aluminium grau oder Aluminium schwarz Trommel
- Motor/Getriebereinheit 12V (24V auf Anfrage)
- Sicherungsautomat
- Elektrischer Deckstaster
- Bei Typ "E": Relais
- Bei Typ "ELS": Controlbox

EVO ELEKTROWINDE KOMPLETTSET TYP "E", BZW. "ELS"

LE49540210	Gr. 40 AEST	12V Aluminium Winde, Typ "E"	3 051.00 €
LE49540201	Gr. 40 CEST	12V Chrom Winde, Typ "E"	3 279.00 €
LE49545210	Gr. 45 AEST	12V Aluminium Winde, Typ "E"	3 355.00 €
LE49545201	Gr. 45 CEST	12V Chrom Winde, Typ "E"	3 666.00 €
LE49550210	Gr. 50 AEST	12V Aluminium Winde, Typ "E"	4 095.00 €
LE49550201	Gr. 50 CEST	12V Chrom Winde, Typ "E"	4 695.00 €
LE49555200	Gr. 55 AEST	12V Aluminium Winde, Typ "ELS"	6 636.00 €
LE49555201	Gr. 55 CEST	12V Chrom Winde, Typ "ELS"	7 408.00 €
LE49565200	Gr. 65 AEST	12V Aluminium Winde, Typ "ELS"	8 343.00 €
LE49565201	Gr. 65 CEST	12V Chrom Winde, Typ "ELS"	9 009.00 €

ELEKTRISCHE DECKSTASTER

S140T500



DECKSTASTER

LE68001027	SX Serie IP67	Kunststoff schwarz, Deckel mit Fingerloch	73.00 €
LE68001031	SX Serie IP67	Kunststoff schwarz, Deckel geschlossen	73.00 €
LE68001026	SX Serie IP67	Kunststoff, Edelstahl Deckel mit Fingerloch	148.00 €
LE68001030	SX Serie IP67	Kunststoff, Edelstahl Deckel geschlossen	148.00 €

Diese Preisliste ersetzt alle bisherigen. Preisänderungen ohne Vorankündigung bleiben vorbehalten. Wenn oben nicht anders spezifiziert, gelten die Preise ab Schenefeld & inklusive 19% Mehrwertsteuer.

Sonderangebote und Aktionen immer aktuell in unserem Tech-Shop - unter www.sailtec.net/!

SAILTEC GmbH • Hasselbinnen 28 • 22869 Schenefeld bei Hamburg
Fon 040 / 822994-0 • Fax 040 / 8304279 • Email info@sailtec.de • Internet www.sailtec.de



WINDENKURBELN

S140T500



WINDENKURBELN

LE29140040	200mm Alu	OneTouch, einfacher Griff	97.00 €
LE29140042	200mm Alu	One Touch, PowerGrip	102.00 €
LE29140044	250mm Alu	OneTouch, einfacher Griff	113.00 €
LE29140046	250mm Alu	One Touch, PowerGrip	113.00 €
LE29141011	200mm Alu	einfacher Griff	77.00 €
LE29141111	250mm Alu	einfacher Griff	100.00 €
LE29141122	250mm Chrom	Doppelgriff	153.00 €
LE29140121	250mm Chrom	PowerGrip	131.00 €
LE29145301	200mm Composit	Titan, rot, Einfachgriff	52.00 €
LE29145311	250mm Composit	Titan, rot, Sicherung, Einfachgriff	54.00 €
LE29140020	PVC	Windenkurbel-Tasche, weiss	18.00 €

LEWMAR WINDENWARTUNG

Die Lewmar Winden müssen regelmäßig gewartet werden. Winschen wurden zum Handling von großen Belastungen designt. Regelmäßige Wartung unter Beachtung von korrektem Zusammenbau und Teillezustand sind immens wichtig zur Garantie von Zuverlässigkeit an Bord ihres Schiffes.

- Wann:**
- 1) Zwei oder drei Mal im Verlauf der aktiven Saison sollten Winschen zerlegt, gereinigt und neu gefettet werden.
 - 2) Am Ende jeder Saison und vor dem Beginn jeder neuen Saison sollten alle Lewmar Winschen komplett zerlegt, gereinigt und komplett auf Abnutzung und Beschädigung überprüft werden.

Fetten: Verwenden Sie niemals Fett zum Schmieren der Sperrklinken und Federn, da hierdurch die Klinken in den Aussparungen verkleben können, und so die Sicherheit gefährden. Deshalb immer Sperrklinken und Federn mit Lewmar Sperrklinken-Öl oder Nähmaschinenöl einsetzen.

Zusammenbau: Winschen müssen immer in umgekehrter Reihenfolge zusammen gebaut werden. Sofort nach dem Zusammenbau die Funktion der Winsch überprüfen

WINDEN ERSATZTEILE UND WARTUNGSKITS

S000T600



WINDENFETT UND SPERRKLINKE-ÖL

LE19701000	Tube Windenfett 100g	22.00 €
LE19701500	Pflegeset (100g Windenfett, 10 Federn, 55ml Sperrklinken-Öl)	43.00 €
LE19701600	Sperrklinken-Öl 55ml.	15.00 €

SPERRKLINKE UND FEDERN

LE19700501	Set Sperrklinken klein (6 Stck.) und Federn (12 Stck.)	42.00 €
LE19700401	Set Sperrklinken gross (6 Stck.) und Federn (12 Stck.)	45.00 €

ERSATZTEILSETS

LE48000014	Ersatzteilset für Ocean 6-40 STD + 14ST/16ST u. EVO 15ST	47.00 €
LE48000019	Ersatzteilset für Ocean 30ST-48ST und EVO 30ST-50ST	38.00 €
LE48000017	Ersatzteilset für Ocean 50ST-65ST und EVO 55ST-65ST	39.00 €
LE48000018	Ersatzteilset für Ocean 68ST und EVO 70ST	94.00 €
LE48000446	Ersatzteilset Collets, 2 Stück, für Ocean und EVO 14ST-68ST	21.00 €
LE19700300	Ersatzteilset für 3-Gang Standardwinden	194.00 €



zerlegte EVO Winde

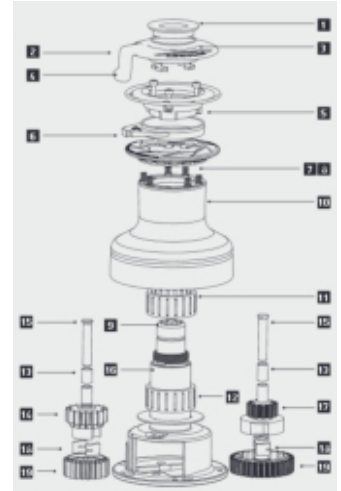

zerlegte OCEAN WINDE



SELFTAILING KITS (SELBSTHOLEKRÄNZE) FÜR OCEAN WINDE (TEILE NR.: 5,6,7,8)

LE48000447	14ST-16ST Selbstholekranz	68.00 €
LE48000448	28ST-40ST Selbstholekranz	64.00 €
LE48000450	44ST-46ST Selbstholekranz	114.00 €
LE48000451	48ST Selbstholekranz	90.00 €
LE48000452	50ST-54ST Selbstholekranz	134.00 €
LE48000453	58ST-65ST Selbstholekranz	141.00 €

SELFTAILING KITS (SELBSTHOLEKRÄNZE) FÜR EVO WINDE (TEILE NR.: 5,6,7,8)

LE48500016	15ST Selbstholekranz	82.00 €
LE48500031	30ST Selbstholekranz	86.00 €
LE48500046	45ST Selbstholekranz	95.00 €
LE48500051	50ST Selbstholekranz	114.00 €
LE48500056	55ST Selbstholekranz	122.00 €
LE48500066	65ST Selbstholekranz	192.00 €

CHROM FEEDER ARM/ FÜHRUNGSBÜGEL FÜR OCEAN WINDE (TEIL NR.: 4)

LE48000477	14ST Chrom Führungsbügel	71.00 €
LE48000478	16ST Chrom Führungsbügel	64.00 €
LE48000480	30ST Chrom Führungsbügel	71.00 €
LE48000482	40ST Chrom Führungsbügel	66.00 €
LE48000483	44ST Chrom Führungsbügel	87.00 €
LE48000484	46ST Chrom Führungsbügel	76.00 €
LE48000485	48ST Chrom Führungsbügel	140.00 €
LE48000486	50ST Chrom Führungsbügel	193.00 €
LE48000487	54ST Chrom Führungsbügel	171.00 €
LE48000488	58ST Chrom Führungsbügel	241.00 €
LE48000490	65ST Chrom Führungsbügel	125.00 €

CHROM FEEDER ARM/ FÜHRUNGSBÜGEL FÜR EVO WINDE (TEIL NR.: 4)

LE45500005	15ST Chrom Führungsbügel	56.00 €
LE45500105	30ST+ 40ST Chrom Führungsbügel	59.00 €
LE45500305	45ST Chrom Führungsbügel	81.00 €
LE45500405	50ST Chrom Führungsbügel	114.00 €
LE45500505	55ST Chrom Führungsbügel	130.00 €
LE45500605	65ST Chrom Führungsbügel	146.00 €

CHROM OBERE KAPPE UND DICHTUNG FÜR OCEAN WINDE (TEIL NR.: 1)

LE48000443	14ST - 16ST Chrom Kappe + Dichtung	32.00 €
LE48000444	28ST - 54ST Chrom Kappe + Dichtung	37.00 €
LE48000445	58ST - 65ST Chrom Kappe + Dichtung	38.00 €

PLASTIK OBERE KAPPE UND DICHTUNG FÜR EVO WINDE (TEIL NR.: 1)

LE48500015	15ST Plastik Kappe + Dichtung	26.00 €
LE48500030	30ST Plastik Kappe + Dichtung	26.00 €
LE48500040	40ST Plastik Kappe + Dichtung	26.00 €
LE48500045	45ST Plastik Kappe + Dichtung	26.00 €
LE48500050	50ST Plastik Kappe + Dichtung	26.00 €
LE48500055	55ST Plastik Kappe + Dichtung	26.00 €
LE48500065	65ST Plastik Kappe + Dichtung	26.00 €

NADPELLAGER UND DISTANZSCHEIBEN SET (TEILE NR.: 11, 12)

LE48000455	Nadellager Set Ocean 16-30ST/ EVO 15-30ST	50.00 €
LE48000456	Nadellager Set Ocean 34-40ST/ EVO 40ST	53.00 €
LE48000457	Nadellager Set Ocean 44-46ST/ EVO 45ST	60.00 €
LE48000458	Nadellager Set EVO 50ST Winde	71.00 €

Diese Preisliste ersetzt alle bisherigen. Preisänderungen ohne Vorankündigung bleiben vorbehalten. Wenn oben nicht anders spezifiziert, gelten die Preise ab Schenefeld & inklusive 19% Mehrwertsteuer.

Sonderangebote und Aktionen immer aktuell in unserem Tech-Shop - unter www.sailtec.net/!

SAILTEC GmbH • Hasselbinnen 28 • 22869 Schenefeld bei Hamburg
Fon 040 / 822994-0 • Fax 040 / 8304279 • Email info@sailtec.de • Internet www.sailtec.de

GR.1 NTR SCHOTSCHIENEN SYSTEME

Je nach Schiffstyp, Rigggröße usw. für Yachten bis ca. 11m / 36ft LüA.
Upstands der Großschotwagen passend für 60mm Synchro oder 50mm HTX Blöcke.
Trimmleinenrollen passend für 8mm Leine. Sichere Arbeitslast 900kg.

GR. 1 SCHIENE 23MM

S140T500

Sliding Bolt Schiene. 23mm breit x 14mm hoch

LE29161110BK	Sliding Bolt Schiene, Länge 1.0m	48.00 €
LE29161115BK	Sliding Bolt Schiene, Länge 1.5m	69.00 €
LE29161120BK	Sliding Bolt Schiene, Länge 2.0m	87.00 €

Schiene gebohrt, Lochstop. 23mm breit x 13mm hoch

LE29161410BK	Gebohrte Schiene, Länge 1.0m	58.00 €
LE29161415BK	Gebohrte Schiene, Länge 1.5m	95.00 €
LE29161420BK	Gebohrte Schiene, Länge 2.0m	127.00 €

Beam Schiene Heavy Duty. 23/32mm breit x 42mm hoch.

LE29161510BK	Beam Schiene, Länge 1.0m	75.00 €
LE29161515BK	Beam Schiene, Länge 1.5m	103.00 €
LE29161520BK	Beam Schiene, Länge 2.0m	134.00 €

GR. 1 ENDSTÜCKE

S140T500



LE29171040BK	Einfaches Endstück	14.00 €
LE29905105BK	Impact Endstück	6.00 €
LE29471037BK	Lochstopper	86.00 €
LE29471031BK	Endstück mit einfacher Trimmleinenrolle	52.00 €
LE29471032BK	Endstück mit doppelter Trimmleinenrolle	85.00 €
LE29471035BK	Endstück mit einfacher Trimmleinenrolle und Hundsfott	64.00 €
LE29471836BK	Endstück mit doppelter Trimmleinenrolle, Hundsfott, Klemme	219.00 €

GR. 1 GENUAWAGEN

S140T500



LE294413x1BK	Genuawagen mit einfacher Trimmleinenrolle, Torlon Kugeln	281.00 €
LE294417x0BK	Genuawagen mit Lochstop, Slide Rods	201.00 €

GR. 1 GROBSCHOTWAGEN, TORLON KUGELN

S140T500



LE29431311BK	Großschotwagen m. Schäkel, 1 Paar einfache Trimmleinenrollen	213.00 €
LE29431312BK	Großschotwagen m. Schäkel, 1 Paar doppelte Trimmleinenrollen	225.00 €
LE29431415BK	Großschotwagen m. Upstand, 1 Paar einfache Trimmleinenrollen und Hundsfott	282.00 €
LE29431814BK	Großschotwagen m. Upstand, 1 Paar doppelte Trimmleinenrollen und 1 Paar Klemmen	389.00 €

GR. 1 TRAVELLER KIT 4:1 TRIMMTALJE

S140T500

Das Kit beinhaltet:

- 150cm Sliding Bolt Schiene
- 2 x Endstop mit doppelter CL Scheibe, Klemme und Hundsfott
- 1 x Großschot Schlitten mit Schäkel, doppelter CL Scheibe, Klemme und Hundsfott



LE29461354BK	Traveller Kit 4:1 Trimmtalje	617.00 €
--------------	------------------------------	----------

GR.2 NTR SCHOTSCHIENEN SYSTEME

Je nach Schiffstyp, Rigggröße usw. für Yachten bis ca. 15m / 49ft LüA.
Upstands der Großschotwagen passend für 72mm Synchro oder 60mm HTX Blöcke.
Trimmleinenrollen passend für 10mm Leine. Sichere Arbeitslast 1500kg

GR. 2 SCHIENE 30MM

S140T500

Sliding Bolt Schiene. 30mm breit x 18mm hoch

LE29162110BK	Sliding Bolt Schiene, Länge 1.0m	63.00 €
LE29162115BK	Sliding Bolt Schiene, Länge 1.5m	94.00 €
LE29162120BK	Sliding Bolt Schiene, Länge 2.0m	96.00 €
LE29162130BK	Sliding Bolt Schiene, Länge 3.0m	175.00 €

Schiene gebohrt, Lochstop. 30mm breit x 13mm hoch

LE29162410BK	Gebohrte Schiene, Länge 1.0m	70.00 €
LE29162415BK	Gebohrte Schiene, Länge 1.5m	113.00 €
LE29162420BK	Gebohrte Schiene, Länge 2.0m	150.00 €
LE29162430BK	Gebohrte Schiene, Länge 3.0m	225.00 €

Beam Schiene Heavy Duty, 30mm/51mm breit x 51mm hoch

LE29162515BK	Beam Schiene, Länge 1.5m	151.00 €
LE29162520BK	Beam Schiene, Länge 2.0m	213.00 €

GR. 2 ENDSTÜCKE

S140T500



LE29172040BK	Einfaches Endstück	17.00 €
LE29905200BK	Impact Endstück	86.00 €
LE29472037BK	Lochstopper	109.00 €
LE29472032BK	Endstück mit doppelter Trimmleinenrolle	119.00 €
LE29472035BK	Endstück mit einfacher Trimmleinenrolle und Hundsfott	93.00 €
LE29472036BK	Endstück mit doppelter Trimmleinenrolle und Hundsfott	126.00 €
LE29472836BK	Endstück mit doppelter Trimmleinenrolle, Hundsfott, Klemme	294.00 €

GR. 2 GENUAWAGEN

S140T500



LE294423x1BK	Genuawagen mit einfacher Trimmleinenrolle, Torlon Kugeln	401.00 €
LE294427x0BK	Genuawagen Lochstop, Slide Rods	317.00 €

GR. 2 GROBSCHOTWAGEN, TORLON KUGELN

S140T500



LE29432311BK	Großschotwagen m. Schäkel, 1 Paar einfache Trimmleinenrollen	339.00 €
LE29432312BK	Großschotwagen m. Schäkel, 1 Paar doppelte Trimmleinenrollen	406.00 €
LE29432415BK	Großschotwagen m. Upstand, 1 Paar einfache Trimmleinenrollen und Hundsfott	417.00 €
LE29432412BK	Großschotwagen m. Upstand, 1 Paar doppelte Trimmleinenrollen	458.00 €
LE29432816BK	Großschotwagen m. Upstand, 1 Paar doppelte Trimmleinenrollen mit Hundsfott und 1 Paar Klemmen	605.00 €
LE29432424BK	Großschotwagen mit Upstand Gr. 3 (für 90mm Block), 1 Paar doppelte Trimmleinenrollen	493.00 €
LE29432822BK	Großschotwagen lang mit 2x Upstand, 1 Paar doppelte Trimmleinenrollen, SWL 1800kg	524.00 €
LE29432823BK	Großschotwagen lang mit 3x Upstand, 1 Paar doppelte Trimmleinenrollen, SWL 3000kg	679.00 €
LE29432832BK	Großschotwagen lang mit 2x Upstand Gr. 3 (für 90mm Block), 1 Paar doppelte Trimmleinenrollen, SWL 2800kg	929.00 €
LE29432833BK	Großschotwagen lang mit 3x Upstand Gr. 3 (für 90mm Block), 1 Paar doppelte Trimmleinenrollen, SWL 3500kg	950.00 €

Diese Preisliste ersetzt alle bisherigen. Preisänderungen bleiben ohne Vorankündigung vorbehalten. Die Preise gelten ab Schenefeld und beinhalten 19% Mehrwertsteuer.

Sonderangebote und Aktionen immer aktuell in unserem Tech-Shop - unter www.sailtec.net/!

SAILTEC GmbH • Hasselbinnen 28 • 22869 Schenefeld bei Hamburg

Fon 040 / 822994-0 • Fax 040 / 8304279 • Email info@sailtec.de • Internet www.sailtec.de

GR.3 NTR SCHOTSCHIENEN SYSTEME

Je nach Schiffstyp, Rigggröße usw. für Yachten bis ca. 22m / 72ft LüA.
Upstands der Großschotwagen passend für 90mm Synchro Blöcke oder 72mm HTX Blöcke.
Trimmlenrollen passend für 10mm Leine. Sichere Arbeitslast 2500kg

GR. 3 SCHIENE 35MM

S140T500

Schiene gebohrt, Lochstop. 35mm breit x 21mm hoch

LE29163610BK	Gebohrte Schiene, Länge 1.0m	91.00 €
LE29163615BK	Gebohrte Schiene, Länge 1.5m	148.00 €
LE29163620BK	Gebohrte Schiene, Länge 2.0m	197.00 €
LE29163630BK	Gebohrte Schiene, Länge 3.0m	296.00 €
LE29163640BK	Gebohrte Schiene, Länge 4.0m	359.00 €
LE29163650BK	Gebohrte Schiene, Länge 5.0m	455.00 €

Beam Schiene. 35mm/55mm breit x 50mm hoch

LE29163315BK	Beam Schiene, Länge 1.5m	193.00 €
LE29163320BK	Beam Schiene, Länge 2.0m	256.00 €
LE29163330BK	Beam Schiene, Länge 3.0m	366.00 €

GR. 3 ENDSTÜCKE

S140T500



LE29173040BK	Einfaches Endstück	15.00 €
LE29473037BK	Lochstopper	168.00 €
LE29473032BK	Endstück mit doppelter Trimmlenrolle	130.00 €
LE29473035BK	Endstück mit einfacher Trimmlenrolle und Hundsfott	135.00 €
LE29473036BK	Endstück mit doppelter Trimmlenrolle und Hundsfott	143.00 €
LE29473135BK	Hi Load Endstück mit einfacher Trimmlenrolle und Hundsfott	483.00 €
LE29473136BK	Hi Load Endstück mit doppelter Trimmlenrolle und Hundsfott	564.00 €

GR. 3 GENUAWAGEN

S140T500



LE29443311BK	Genuawagen mit einfacher Trimmlenrolle, Torlon Kugeln, SWL 3500kg	1 087.00 €
LE29443700BK	Genuawagen Lochstop, Slide Rods, Schotrolle Aluminium, SWL 3500kg	854.00 €
LE29443702BK	Genuawagen Lochstop, Slide Rods, Schotrolle Composit, SWL2250kg	569.00 €

GR. 3 GROBSCHOTWAGEN, TORLON KUGELN

S140T500



LE29423400BK	Großschotwagen kurz mit Upstand, SWL2000kg	635.00 €
LE29423301BK	Großschotwagen kurz mit Schäkel, SWL2000kg	508.00 €
LE29433400BK	Großschotwagen mit Upstand, SWL2500kg	695.00 €
LE29433300BK	Großschotwagen mit Schäkel, SWL 2500kg	568.00 €
LE29433414BK	Großschotwagen mit Upstand, 1 Paar doppelte Trimmlenrollen, SWL 2500kg	716.00 €
LE29433314BK	Großschotwagen mit Schäkel, 1 Paar doppelte Trimmlenrollen, SWL 2500kg	646.00 €
LE29433832BK	Großschotwagen lang mit 2x Upstand , 1 Paar doppelte Trimmlenrollen, SWL 3500kg	1 074.00 €
LE29433833BK	Großschotwagen lang mit 3x Upstand , 1 Paar doppelte Trimmlenrollen, SWL 4000kg	1 095.00 €
LE29433602BK	Hi Load Großschotwagen mit Upstand, 1 Paar einfache Trimmlenrollen, SWL 3500kg	1 385.00 €
LE29433604BK	Hi Load Großschotwagen mit Upstand, 1 Paar doppelte Trimmlenrollen, SWL 3500kg	1 692.00 €

ERSATZTEILE UND ZUBEHÖR

S-240T600

PRODUKTIONSZEITRAUM TRAVELLERSYSTEM:

OCEAN: CA. 1992-2005
NTR: SEIT CA. 2006

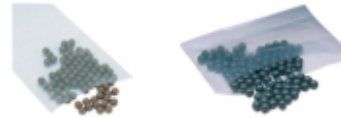

Torlon Kugeln (Abbildung links), OCEAN + NTR

LE29170021	Gr. 0, Durchmesser 4.6mm, Set mit 100 Stck.	57.00 €
LE29171021	Gr. 1, Durchmesser 6.4mm, Set mit 100 Stck.	66.00 €
LE29172021	Gr. 2, Durchmesser 7.8mm, Set mit 100 Stck.	99.00 €
LE29173021	Gr. 3, Durchmesser 9.5mm, Set mit 100 Stck.	126.00 €

Delrin Kugeln (Abbildung rechts), OCEAN + NTR

LE29175022	Gr. 00, Durchmesser 3.2mm, Set mit 100 Stck.	24.00 €
LE29170022	Gr. 0, Durchmesser 4.6mm, Set mit 100 Stck.	24.00 €
LE29171022	Gr. 1, Durchmesser 6.4mm, Set mit 100 Stck.	24.00 €



Genuarolle komplett (Abbildung links), OCEAN + NTR

LE28003225BK	Gr. 1, Rollendurchmesser 45mm	78.00 €
LE28003226BK	Gr. 2, Rollendurchmesser 60mm	159.00 €

Feder vom Upstand, OCEAN + NTR

LE25000016	Gr. 1 Mainsheet Spring	16.00 €
LE25000057	Gr. 2 Mainsheet Spring	16.00 €
LE25000116	Gr. 3 Mainsheet Spring	16.00 €

Blockaufnahme vom Upstand, OCEAN + NTR (ursprünglich aus Kunststoff)

LE25004739	Gr. 1 Edelstahl Mainsheet Cup, für Blockpin 9,5mm Ø	16.00 €
LE25004740	Gr. 2 Edelstahl Mainsheet Cup, für Blockpin 13mm Ø	16.00 €
LE25004741	Gr. 3 Edelstahl Mainsheet Cup, für Blockpin 16,5mm Ø	16.00 €



Trimmlenrolle mit Buchse (Abbildung links), OCEAN

LE29171058	Gr. 0+1, Scheibe 27mm Ø + Buchse, Set je. 6Stck.	61.00 €
LE29172058	Gr. 2, Scheibe 30mm Ø + Buchse, Set je. 6Stck.	64.00 €
LE29173058	Gr. 3, Scheibe 35mm Ø + Buchse, Set je. 6Stck.	71.00 €

Cam Plate (Abbildung rechts), OCEAN (ursprünglich aus Aluminium)

LE29171020	Gr. 0+1 Klemmen-Platte Edelstahl, Paar	70.00 €
LE29172020	Gr. 2 Klemmen-Platte Edelstahl, Paar	82.00 €
LE29173020	Gr. 3 Klemmen-Platte Edelstahl, Paar	101.00 €



Plastik Endkappen Kit OCEAN Wagen (Abbildung links)

LE29170045BK	Gr. 0 Plastik Endkappe (2x) + Schraube (4x)	16.00 €
LE29171045BK	Gr. 1 Plastik Endkappe (2x) + Schraube (4x)	17.00 €
LE29172045BK	Gr. 2 Plastik Endkappe (2x) + Schraube (4x)	26.00 €
LE29173047BK	Gr. 3 Plastik Endkappe (2x) + Schraube (4x)	73.00 €

Gummi Endpuffer Kit OCEAN Endstück (Abbildung rechts)

LE29170046	Gr. 0 Gummi Endpuffer (2x) + Schraube (4x)	54.00 €
LE29171046BK	Gr. 1 Gummi Endpuffer (2x) + Schraube (4x)	29.00 €
LE29172046BK	Gr. 2 Gummi Endpuffer (2x) + Schraube (4x)	33.00 €
LE29173046BK	Gr. 3 Gummi Endpuffer (2x) + Schraube (4x)	42.00 €

Diese Preisliste ersetzt alle bisherigen. Preisänderungen bleiben ohne Vorankündigung vorbehalten. Die Preise gelten ab Schenefeld und beinhalten 19% Mehrwertsteuer.

Sonderangebote und Aktionen immer aktuell in unserem Tech-Shop - unter www.sailtec.net/!

SAILTEC GmbH • Hasselbinnen 28 • 22869 Schenefeld bei Hamburg

Fon 040 / 822994-0 • Fax 040 / 8304279 • Email info@sailtec.de • Internet www.sailtec.de



OH EDELSTAHL KUGELLAGER BLÖCKE

OH Kugellager Edelstahlblöcke sind HiTech Blöcke der obersten Kategorie. Die Seitenplatten sind aus Edelstahl gefertigt, die Scheiben aus harteloxiertem Aluminium. Das besondere an den Blöcken ist nicht nur das hervorragende Aussehen, sondern auch die besondere Technik, die wirklich führend ist und den Blöcken herausragende Bruchlasten bei niedrigstem Gewicht gibt.

OH hat es geschafft, mit ihrer besonderen Konstruktionsweise Blöcke zu erzeugen, die trotz Edelstahlgehäuse im direkten Gewichtsvergleich (SWL gegen SWL) häufig leichter sind als die Kugellagerblöcke der international führenden Hersteller – und das zu Preisen, die geradezu erholungsam sind im Vergleich zu diesen! Dazu ist die Haltbarkeit der OH Edelstahlblöcke deutlich besser.

Die herausragenden Merkmale zusammengefasst:

- OH ist seit 40 Jahren Blockhersteller. OH Blöcke zeichnen sich u.a. dadurch aus, dass sie Jahrzehnte halten, ohne Probleme zu zeigen.
- Maschinen- oder hochglanzpolierte Edelstahl Gehäuse geben hervorragende Optik und geringes Gewicht.
- Eloxierte Scheiben mit extrem großen Lagern. Jeder Block hat 3 – 4 Lagerringe, das verteilt die Last optimal auf die Kugeln, jede einzelne Kugel trägt nur eine relativ geringe Last. Dadurch schafft OH es, auf die teuren Torlon Kugeln verzichten zu können, und kommt bestens mit Delrin Kugeln klar.
- Die Blöcke sind sehr leicht zerlegbar und jede Komponente kann einzeln ersetzt werden.
- Das Programm ist extrem vielfältig. Bis hin zu Fünffachblöcken und Doppel- Camcleats für endlose Großschoten sowie Fine Tuning Tajlen gibt es wirklich jede Blockvariante!

Es gibt die OH Blöcke in zwei Qualitäten: maschinenpoliert, das ergibt einen etwas matten Glanz – oder manuell auf spiegelnden Hochglanz handpoliert. In den Größen bis 100mm bieten wir maschinenpoliertes und auch manuell auf Hochglanz poliertes Finish an, ab 125mm Größe sind die Blöcke immer manuell auf Hochglanz poliert.

35 x 10MM EDELSTAHL KUGELLAGER BLÖCKE

S000T600

Scheiben 35mm x 10mm, für 8mm maximalen Tauwerkdurchmesser.
SWL (sichere Arbeitslast) = 300kg, BL (bruchlast) = 600kg

MASCHINENPOLIERT (HOCHGLANZPOLIERT PREISAUFSCHLAG = 20%)

EINFACHBLÖCKE

OH710503	Einfachblock mit Wirbel	71.00 €
OH710504	Einfachblock mit Wirbel + Hundsfoth	76.00 €

DOPPELBLÖCKE

OH710509	Doppelblock mit Wirbel	125.00 €
OH710510	Doppelblock mit Wirbel + Hundsfoth	129.00 €

DREIFACHBLÖCKE

OH710519	Dreifachblock mit Wirbel	175.00 €
OH710520	Dreifachblock mit Wirbel + Hundsfoth	177.00 €



45 x 12MM EDELSTAHL KUGELLAGER BLÖCKE

S000T600

Scheiben 45mm x 12mm, für 10mm maximalen Tauwerkdurchmesser.
SWL (sichere Arbeitslast) = 500kg, BL (Bruchlast) = 1000kg

MASCHINENPOLIERT (HOCHGLANZPOLIERT PREISAUFSCHLAG = 20%)

EINFACHBLÖCKE

OH710603	Einfachblock mit Wirbel	85.00 €
OH710604	Einfachblock mit Wirbel + Hundsfoth	91.00 €
OH710623	Einfachblock mit Wirbelschnappschäkel	102.00 €
OH710624	Einfachblock mit Wirbel + Hundsfoth + Klemme	141.00 €
OH710675	Achterstagsblock ohne Wirbel (Scheibe 45x16mm)	80.00 €
OH710676	Achterstagsblock ohne Wirbel, Hundsfoth	89.00 €

DOPPELBLÖCKE

OH710609	Doppelblock mit Wirbel	146.00 €
OH710610	Doppelblock mit Wirbel + Hundsfoth	152.00 €
OH710614	Violinblock mit Wirbel	128.00 €
OH710615	Violinblock mit Wirbel + Hundsfoth	133.00 €
OH710617	Violinblock mit Wirbel + Hundsfoth + Klemme	170.00 €

DREIFACHBLÖCKE

OH710619	Dreifachblock mit Wirbel	201.00 €
OH710620	Dreifachblock mit Wirbel + Hundsfoth	210.00 €
OH710621	Dreifachblock m. Wirbel + Hundsfoth + Klemme	255.00 €

57 x 16MM EDELSTAHL KUGELLAGER BLÖCKE

S000T600

Scheiben 57mm x 16mm, für 14mm maximalen Tauwerkdurchmesser.
SWL (sichere Arbeitslast) = 1300kg, BL (Bruchlast) = 2600kg

MASCHINENPOLIERT (HOCHGLANZPOLIERT PREISAUFSCHLAG = 20%)

EINFACHBLÖCKE

OH710703	Einfachblock mit Wirbel	151.00 €
OH710704	Einfachblock mit Wirbel + Hundsfoth	158.00 €
OH710705	Standup Block mit Decksplatte (50mm A-Ø), Wirbel + Feder	220.00 €
OH710723	Einfachblock mit Wirbelschnappschäkel	192.00 €
OH710724	Einfachblock mit Wirbel + Hundsfoth + Klemme	243.00 €
OH710775	Achterstagsblock ohne Wirbel, SWL 1000kg	137.00 €
OH710776	Achterstagsblock ohne Wirbel, Hundsfoth, SWL 1000kg	143.00 €
OH710777	Mastfußblock ohne Wirbel, mit Gewindebolzen M10 + Mutter	151.00 €

DOPPELBLÖCKE

OH710709	Doppelblock mit Wirbel	260.00 €
OH710710	Doppelblock mit Wirbel + Hundsfoth	267.00 €
OH710714	Violinblock mit Wirbel	216.00 €
OH710715	Violinblock mit Wirbel + Hundsfoth	221.00 €
OH710717	Violinblock mit Wirbel + Hundsfoth + Klemme	275.00 €

Diese Preisliste ersetzt alle bisherigen. Preisänderungen bleiben ohne Vorankündigung vorbehalten. Die Preise gelten ab Schenefeld und beinhalten 19% Mehrwertsteuer.

Sonderangebote und Aktionen immer aktuell in unserem Tech-Shop - unter www.sailtec.net/!

SAILTEC GmbH • Hasselbinnen 28 • 22869 Schenefeld bei Hamburg

Fon 040 / 822994-0 • Fax 040 / 8304279 • Email info@sailtec.de • Internet www.sailtec.de



DREIFACHBLÖCKE

OH710719	Dreifachblock mit Wirbel	358.00 €
OH710720	Dreifachblock mit Wirbel + Hundsfott	372.00 €
OH710721	Dreifachblock mit Wirbel + Hundsfott + Klemme	452.00 €
OH710734	Doppelblock mit Querscheibe + Wirbel	346.00 €

VIERFACHBLÖCKE

OH710730	Doppel Violinblock mit Wirbel	382.00 €
OH710735	Doppel Violinblock mit Wirbel + Doppelklemme (max. 12mm Tau)	477.00 €

FÜNFACHBLÖCKE

OH710731	Doppel Violinblock mit Querscheibe + Wirbel + Doppelklemme (max. 12mm Tau)	529.00 €
----------	--	----------

SCHNAPPSCHÄKELBLÖCKE

OHSNAP57	Jeder 57mm OH Wirbelblock kann mit Schnappschäkel ausgerüstet werden. Der Mehrpreis für den Schnappschäkel ist	37.00 €
----------	--	---------

75 x 20MM EDELSTAHL KUGELLAGER BLÖCKE

S000T600

Scheiben 75mm x 20mm, für 18mm maximalen Tauwerkdurchmesser.
SWL (sichere Arbeitslast) = 1800kg, BL (Bruchlast) = 3600kg

MASCHINENPOLIERT (HOCHGLANZPOLIERT PREISAUFSCHLAG = 20%)

EINFACHBLÖCKE

OH710803	Einfachblock mit Wirbel	214.00 €
OH710804	Einfachblock mit Wirbel + Hundsfott	224.00 €
OH710805	Standup Block mit Decksplatte (60mm A-Ø), Wirbel + Feder	319.00 €
OH710823	Einfachblock mit Wirbelschnappschäkel	264.00 €
OH710824	Einfachblock mit Wirbel, Hundsfott + Klemme	313.00 €
OH710875	Achterstagblock (Scheibe 75x17mm), SWL 1500kg	180.00 €
OH710876	Achterstagblock m. Hundsfott (Scheibe 75x17mm), SWL 1500kg	198.00 €
OH710877	Mastfußblock ohne Wirbel, mit Gewindebolzen M12 + Mutter	200.00 €

DOPPELBLÖCKE

OH710809	Doppelblock mit Wirbel	342.00 €
OH710810	Doppelblock mit Wirbel + Hundsfott	347.00 €
OH710814	Violinblock mit Wirbel	302.00 €
OH710815	Violinblock mit Wirbel + Hundsfott	309.00 €
OH710817	Violinblock mit Wirbel + Hundsfott + Klemme (max. 16mm Tau)	387.00 €

DREIFACHBLÖCKE

OH710819	Dreifachblock mit Wirbel	474.00 €
OH710820	Dreifachblock mit Wirbel + Hundsfott	481.00 €
OH710821	Dreifachblock m. Wirbel + Hundsfott + Klemme (max. 16mm Tau)	616.00 €
OH710834	Doppelblock mit Querscheibe + Wirbel	450.00 €

VIERFACHBLÖCKE

OH710830	Doppel Violinblock mit Wirbel	465.00 €
OH710835	Doppel Violinblock mit Wirbel + Doppelklemme (max. 12mm Tau)	596.00 €

FÜNFACHBLÖCKE

OH710831	Doppel Violinblock mit Querscheibe + Wirbel + Doppelklemme (max. 12mm Tau)	662.00 €
----------	--	----------

SCHNAPPSCHÄKELBLÖCKE

OHSNAP75	Jeder 75mm OH Wirbelblock kann mit Schnappschäkel ausgerüstet werden. Der Mehrpreis für den Schnappschäkel ist	45.00 €
----------	--	---------



100 x 25MM EDELSTAHL KUGELLAGERBLÖCKE

S000T600

Scheiben 100mm x 25mm, für 22mm maximalen Tauwerkdurchmesser.
SWL (sichere Arbeitslast) = 3000kg, BL (Bruchlast) = 6000kg

MASCHINENPOLIERT (HOCHGLANZPOLIERT PREISAUFSCHLAG = 20%)

EINFACHBLÖCKE

OH710903	Einfachblock mit Wirbel	318.00 €
OH710904	Einfachblock mit Wirbel + Hundsfott	326.00 €
OH710905	Standup Block mit Decksplatte (75mm A-Ø), Wirbel + Feder	437.00 €
OH710923	Einfachblock mit Wirbelschnappschäkel	341.00 €
OH710975	Achterstagblock (Scheibe 100x17mm), SWL 2500kg	249.00 €
OH710976	Achterstagblock m. Hundsfott (Scheibe 100x17mm) SWL 2500kg	263.00 €

DOPPELBLÖCKE

OH710909	Doppelblock mit Wirbel	511.00 €
OH710910	Doppelblock mit Wirbel + Hundsfott	522.00 €

DREIFACHBLÖCKE

OH710919	Dreifachblock mit Wirbel	663.00 €
OH710920	Dreifachblock mit Wirbel + Hundsfott	672.00 €

SCHNAPPSCHÄKELBLÖCKE

OHSNAP100	Jeder 100mm OH Wirbelblock kann mit Schnappschäkel ausgerüstet werden. Der Mehrpreis für den Schnappschäkel ist	53.00 €
-----------	---	---------

125 x 25MM EDELSTAHL KUGELLAGER BLÖCKE

S000T600

Scheiben 125mm x 25mm, für 22mm maximalen Tauwerkdurchmesser.
SWL (sichere Arbeitslast) = 4000kg, BL (Bruchlast) = 8000kg

HOCHGLANZ EINFACHBLÖCKE

OH711103H	Einfachblock mit Wirbel	640.00 €
OH711104H	Einfachblock mit Wirbel + Hundsfott	706.00 €
OH711105H	Standup Block mit Decksplatte (100mm A-Ø), Wirbel + Feder	981.00 €
OH711123H	Einfachblock mit Wirbelschnappschäkel	705.00 €
OH711175H	Achterstagblock, SWL 3000kg	599.00 €
OH711176H	Achterstagblock mit Hundsfott, SWL 3000kg	634.00 €

HOCHGLANZ DOPPELBLÖCKE

OH711109H	Doppelblock mit Wirbel	999.00 €
OH711110H	Doppelblock mit Wirbel + Hundsfott	1 064.00 €

HOCHGLANZ DREIFACHBLÖCKE

OH711119H	Dreifachblock mit Wirbel	1 431.00 €
OH711120H	Dreifachblock mit Wirbel + Hundsfott	1 475.00 €

HOCHGLANZ SCHNAPPSCHÄKELBLÖCKE

OHSNAP125	Jeder 125mm OH Wirbelblock kann mit Schnappschäkel ausgerüstet werden. Der Mehrpreis für den Schnappschäkel ist	a.A
-----------	---	-----

Diese Preisliste ersetzt alle bisherigen. Preisänderungen bleiben ohne Vorankündigung vorbehalten. Die Preise gelten ab Schenefeld und beinhalten 19% Mehrwertsteuer.

Sonderangebote und Aktionen immer aktuell in unserem Tech-Shop - unter www.sailtec.net/!

SAILTEC GmbH • Hasselbinnen 28 • 22869 Schenefeld bei Hamburg

Fon 040 / 822994-0 • Fax 040 / 8304279 • Email info@sailtec.de • Internet www.sailtec.de



150 x 30MM EDELSTAHL KUGELLAGER BLÖCKE

S000T600

Scheiben 150mm x 30mm, für 25mm maximalen Tauwerkdurchmesser.
SWL (sichere Arbeitslast) = 7000kg, BL (Bruchlast) = 14000kg

HOCHGLANZ EINFACHBLÖCKE

OH711203H	Einfachblock mit Wirbel	926.00 €
OH711204H	Einfachblock mit Wirbel + Hundsfott	1 022.00 €
OH711205H	Standup Block mit Decksplatte (100mm A-Ø), Wirbel + Feder	1 418.00 €
OH711223H	Einfachblock mit Wirbelschnappschäkel, SWL 4000kg	1 022.00 €
OH711275H	Achterstagblock, SWL 4000kg	863.00 €
OH711276H	Achterstagblock mit Hundsfott, SWL 4000kg	916.00 €

HOCHGLANZ DOPPELBLÖCKE

OH711209H	Doppelblock mit Wirbel	1 445.00 €
OH711210H	Doppelblock mit Wirbel + Hundsfott	1 539.00 €

HOCHGLANZ DREIFACHBLÖCKE

OH711219H	Dreifachblock mit Wirbel	2 070.00 €
OH711220H	Dreifachblock mit Wirbel + Hundsfott	2 134.00 €

HOCHGLANZ SCHNAPPSCHÄKELBLÖCKE

OHSNAP150 Jeder 150mm OH Wirbelblock kann mit Schnappschäkel a.A. ausgerüstet werden. Der Mehrpreis für den Schnappschäkel ist

175 x 35MM EDELSTAHL KUGELLAGER BLÖCKE

S000T600

Scheiben 175mm x 35mm, für 30mm maximalen Tauwerkdurchmesser.
SWL (sichere Arbeitslast) = 9000kg, BL (Bruchlast) = 18000kg

HOCHGLANZ EINFACHBLÖCKE

OH711303H	Einfachblock mit Wirbel	1 342.00 €
OH711304H	Einfachblock mit Wirbel + Hundsfott	1 482.00 €
OH711375H	Achterstagblock, SWL 7500kg	1 251.00 €
OH711376H	Achterstagblock mit Hundsfott, SWL 7500kg	1 328.00 €

HOCHGLANZ DOPPELBLÖCKE

OH711309H	Doppelblock mit Wirbel	2 095.00 €
OH711310H	Doppelblock mit Wirbel + Hundsfott	2 231.00 €

EDELSTAHL KUGELLAGER FUßBLÖCKE

S000T600

MASCHINENPOLIERT (HOCHGLANZPOLIERT PREISAUFSCHLAG = 20%)

35x10MM SCHEIBE, SWL 300KG, MAX. 8MM TAU

OH710511	Fußblock einfach	64.00 €
OH710512	Fußblock doppelt	113.00 €

45x12MM SCHEIBE, SWL 500KG, MAX. 10MM TAU

OH710611	Fußblock einfach	73.00 €
OH710612	Fußblock doppelt	123.00 €



57x16MM SCHEIBE, SWL 1300KG, MAX. 14MM TAU

OH710711	Fußblock einfach	140.00 €
OH710712	Fußblock doppelt	244.00 €
OH710732	Fußblock einfach mit Klemme, SWL 600kg	183.00 €
OH710733	Fußblock doppelt mit Klemme, SWL 600kg	288.00 €

75x20MM SCHEIBE, SWL 1800KG, MAX. 16MM TAU

OH710811	Fußblock einfach	179.00 €
OH710812	Fußblock doppelt	318.00 €
OH710832	Fußblock einfach mit Klemme, SWL 900kg	223.00 €
OH710833	Fußblock doppelt mit Klemme, SWL 900kg	364.00 €

100x25MM SCHEIBE, SWL 3000KG, MAX. 22MM TAU

OH710911	Fußblock einfach	270.00 €
OH710912	Fußblock doppelt	475.00 €



EDELSTAHL KUGELLAGER DECKSORGANIZER

S000T600

MASCHINENPOLIERT (HOCHGLANZPOLIERT PREISAUFSCHLAG = 20%)

32x16MM SCHEIBE, SWL 600KG JE SCHEIBE, MAX. 14MM TAU, 6MM BOLZEN

OH711000	Organizer, 2 Scheiben	179.00 €
OH711001	Organizer, 3 Scheiben	245.00 €
OH711002	Organizer, 4 Scheiben	307.00 €
OH711003	Organizer, 5 Scheiben	370.00 €
OH711004	Organizer, 6 Scheiben	432.00 €

45x16MM SCHEIBE, SWL 1000KG JE SCHEIBE, MAX. 14MM TAU, 6MM BOLZEN

OH711035	Organizer, 2 Scheiben	189.00 €
OH711036	Organizer, 3 Scheiben	265.00 €
OH711037	Organizer, 4 Scheiben	348.00 €
OH711038	Organizer, 5 Scheiben	431.00 €
OH711039	Organizer, 6 Scheiben	512.00 €

57x16MM SCHEIBE, SWL 1300KG JE SCHEIBE, MAX. 14MM TAU, 8MM BOLZEN

OH711005	Organizer, 2 Scheiben	281.00 €
OH711006	Organizer, 3 Scheiben	383.00 €
OH711007	Organizer, 4 Scheiben	477.00 €
OH711008	Organizer, 5 Scheiben	562.00 €

75x20MM SCHEIBE, SWL 1800KG JE SCHEIBE, MAX. 16MM TAU, 10MM BOLZEN

OH711030	Organizer, 2 Scheiben	338.00 €
OH711031	Organizer, 3 Scheiben	451.00 €
OH711032	Organizer, 4 Scheiben	591.00 €

Diese Preisliste ersetzt alle bisherigen. Preisänderungen bleiben ohne Vorankündigung vorbehalten. Die Preise gelten ab Schenefeld und beinhalten 19% Mehrwertsteuer.

Sonderangebote und Aktionen immer aktuell in unserem Tech-Shop - unter www.sailtec.net/!

SAILTEC GmbH • Hasselbinnen 28 • 22869 Schenefeld bei Hamburg

Fon 040 / 822994-0 • Fax 040 / 8304279 • Email info@sailtec.de • Internet www.sailtec.de



100x25MM SCHEIBE, SWL 3000KG JE SCHEIBE, MAX. 22MM TAU, 12MM BOLZEN		
OH711040	Organizer, 2 Scheiben	457.00 €
OH711041	Organizer, 3 Scheiben	609.00 €
OH711042	Organizer, 4 Scheiben	797.00 €



EDELSTAHL "OVER-THE-TOP" UMLENKER

S000T600

Stehende "Over the top" Bockrollen mit Umlenkungsmöglichkeit über die Oberseite der Scheibe sind ein oft gebrauchtes aber im Allgemeinen kaum verfügbares Ausrüstungsteil. OH schließt hier eine Lücke im Markt! Die SWL's (sichere Arbeitslast) gelten pro Scheibe.

BEFESTIGUNGSBOLZEN

5mm für 32mm Scheiben, 6mm für 45mm Scheiben, 6mm für 57mm Scheiben, 10mm für 75mm Scheiben.

MASCHINENPOLIERT (HOCHGLANZPOLIERT PREISAUFSCHLAG = 20%)

32x16MM SCHEIBE, SWL 600KG, MAX. 14MM TAU		
OH711055	Einfache Bockrolle	114.00 €
OH711056	Doppelte Bockrolle	228.00 €
OH711057	Dreifache Bockrolle	341.00 €

45x16MM SCHEIBE, SWL 1000KG, MAX. 14MM TAU		
OH711010	Einfache Bockrolle	147.00 €
OH711011	Doppelte Bockrolle	272.00 €
OH711012	Dreifache Bockrolle	441.00 €

57x16MM SCHEIBE, SWL 1300KG, MAX. 14MM TAU		
OH711060	Einfache Bockrolle	174.00 €
OH711061	Doppelte Bockrolle	347.00 €
OH711062	Dreifache Bockrolle	520.00 €

75x20MM SCHEIBE, SWL 1800KG, MAX. 16MM TAU		
OH711065	Einfache Bockrolle	271.00 €
OH711066	Doppelte Bockrolle	541.00 €
OH711067	Dreifache Bockrolle	811.00 €

EDELSTAHL STEHENDE FALLUMLENKER

S000T600

Stehende Rollen am Mastkragen sind eine schöne Art der Umlenkung, weil diese nicht klappern und umfallen. Allerdings müssen die Umlenkwinkel fix und genau bekannt sein. Die SWL's (sichere Arbeitslast) gelten pro Scheibe.

BEFESTIGUNGSBOLZEN

5mm für 32mm Scheiben, 6mm für 45mm Scheiben, 6mm für 57mm Scheiben, 10mm für 75mm Scheiben, 12mm für 100mm Scheiben, 14mm für 125mm Scheiben, 16mm für 150mm Scheiben.

MASCHINENPOLIERT (HOCHGLANZPOLIERT PREISAUFSCHLAG = 20%)

32x16MM SCHEIBE, SWL 600KG, MAX. 14MM TAU		
OH711045	Einfacher Umlenker	92.00 €
OH711046	Doppelter Umlenker	190.00 €
OH711047	Dreifacher Umlenker	274.00 €

45x16MM SCHEIBE, SWL 1000KG, MAX. 14MM TAU		
OH711015	Einfacher Umlenker	123.00 €
OH711016	Doppelter Umlenker	246.00 €
OH711017	Dreifacher Umlenker	369.00 €

57x16MM SCHEIBE, SWL 1300KG, MAX. 14MM TAU		
OH711020	Einfacher Umlenker	144.00 €
OH711021	Doppelter Umlenker	288.00 €
OH711022	Dreifacher Umlenker	432.00 €

75x20MM SCHEIBE, SWL 1800KG, MAX. 16MM TAU		
OH711050	Einfacher Umlenker	241.00 €
OH711051	Doppelter Umlenker	482.00 €
OH711052	Dreifacher Umlenker	723.00 €

100x25MM SCHEIBE, SWL 3000KG, MAX. 22MM TAU		
OH711070	Einfacher Umlenker	338.00 €
OH711071	Doppelter Umlenker	675.00 €
OH711072	Dreifacher Umlenker	1 015.00 €

125x25MM SCHEIBE, SWL 4000KG, MAX. 22MM TAU		
OH711075	Einfacher Umlenker, hochglanzpoliert	607.00 €
OH711076	Doppelter Umlenker, hochglanzpoliert	1 213.00 €
OH711077	Dreifacher Umlenker, hochglanzpoliert	1 819.00 €

150x30MM SCHEIBE, SWL 6000KG, MAX. 25MM TAU		
OH711080	Einfacher Umlenker, hochglanzpoliert	879.00 €
OH711081	Doppelter Umlenker, hochglanzpoliert	1 758.00 €
OH711082	Dreifacher Umlenker, hochglanzpoliert	2 637.00 €



EDELSTAHL KLAPPROLLEN

S000T600

Auch hier schließt OH eine Marktlücke. Hochwertige Klapprollen gibt es sonst unseres Wissens kaum in so schöner Ausführung. Die SWL's (sichere Arbeitslast) gelten pro Scheibe.

BEFESTIGUNGSBOLZEN

5mm für 32mm Scheiben, 6mm für 45mm Scheiben, 6mm für 57mm Scheiben, 10mm für 75mm Scheiben, 12mm für 100mm Scheiben, 14mm für 125mm Scheiben, 16mm für 150mm Scheiben.

MASCHINENPOLIERT (HOCHGLANZPOLIERT PREISAUFSCHLAG = 20%)

57x16MM SCHEIBE, SWL 1300KG, MAX. 14MM TAU		
OH711091	Einfacher Dreh-Umlenkbloc	180.00 €
OH711095	Doppelter Dreh-Umlenkbloc	360.00 €

75x20MM SCHEIBE, SWL 1800KG, MAX. 16MM TAU		
OH711092	Einfacher Dreh-Umlenkbloc	326.00 €

100x25MM SCHEIBE, SWL 3000KG, MAX. 20MM TAU		
OH711093	Einfacher Dreh-Umlenkbloc	480.00 €

150x30MM SCHEIBE, SWL 7000KG, MAX. 24MM TAU		
OH711097	Einfacher Dreh-Umlenkbloc	3 013.00 €

Diese Preisliste ersetzt alle bisherigen. Preisänderungen bleiben ohne Vorankündigung vorbehalten. Die Preise gelten ab Schenefeld und beinhalten 19% Mehrwertsteuer.

Sonderangebote und Aktionen immer aktuell in unserem Tech-Shop - unter www.sailtec.net/!

SAILTEC GmbH • Hasselbinnen 28 • 22869 Schenefeld bei Hamburg

Fon 040 / 822994-0 • Fax 040 / 8304279 • Email info@sailtec.de • Internet www.sailtec.de



22MM SCHOTSCHIENEN SYSTEME

Je nach Schiffstyp, Rigggröße usw. für Yachten bis ca. 12m LüA. Die OH 22mm Schienensysteme sind standardmäßig silberfarben eloxiert, aber auf Wunsch auch schwarz eloxiert lieferbar (schwarz wird angefertigt, hat also etwas Lieferzeit!). Die 22mm OH Systeme sind kompatibel mit 22mm Ronstan Frederiksen Schienen und 22mm Harken Schienen.

In separater Preisliste bieten wir für diese 22mm Schienen auch Großsegel Lattenrutschsysteme mit Sliderod- oder mit Kugellagerung an, und Spinnakerbaumrutscher mit Mastschienen.



22MM SCHIENE

S000T600

22mm breit, 13mm hoch, Gewicht 465g pro laufenden Meter. Alle 50mm Befestigungslöcher für M5.

OH03320N	22mm OH Schiene, 1m lang	62.00 €
OH03321N	22mm OH Schiene, 1.5m lang	92.00 €
OH03322N	22mm OH Schiene, 2m lang	121.00 €
OH03323N	22mm OH Schiene, 2.5m lang	153.00 €
OH03324N	22mm OH Schiene, 3m lang	184.00 €
OH03325N	22mm OH Schiene, 4m lang	245.00 €
OH03326N	22mm OH Schiene, 5m lang	306.00 €
OH03327N	22mm OH Schiene, 6m lang	367.00 €
OH03370S	Spleißstück zur Ausrichtung aneinander gesetzter Schienen	3.00 €

22MM ENDSTÜCKE

S000T600

EINFACHE ENDSTÜCKE UND PINSTOPPER

OH03302S	Einfache Delrin Endkappe	3.00 €
OH03309N	Einfacher Aluminium Endstopper, 2 Schrauben	45.00 €
OH02253N	Verstellbarer Aluminium Pinstopper mit Sliderods	87.00 €
OH02251N	Verstellbarer Aluminium Pinstopper mit Delrin Kugeln	95.00 €

ENDSTÜCKE FÜR LEINEN KONTROLL - SYSTEME

OH02267N	Stb. Endstück, Hundsfott, Doppelscheibe, Camcleat, SWL 300kg	196.00 €
OH02268N	Bb. Endstück, Hundsfott, Doppelscheibe, Camcleat, SWL 300kg	196.00 €
OH02269N	Stb. Endstück, Hundsfott, 1 Scheibe, Camcleat, SWL 300kg	187.00 €
OH02270N	Bb. Endstück, Hundsfott, 1 Scheibe, Camcleat, SWL 300kg	187.00 €
OH02271N	Endstück mit Hundsfott und Doppelscheibe, SWL 300kg	125.00 €
OH02272N	Endstück mit Hundsfott und 1 Scheibe, SWL 300kg	115.00 €
OH02315N	Endstück mit 1 Scheibe, SWL 300kg	103.00 €
OH02316N	Endstück mit Doppelscheibe, SWL 300kg	113.00 €
OH02320N	Stb. Endstück mit 1 Scheibe + Camcleat, SWL 300kg	168.00 €
OH02319N	Bb. Endstück mit 1 Scheibe + Camcleat, SWL 300kg	168.00 €
OH02322N	Stb. Endstück mit Doppelscheibe + Camcleat, SWL 300kg	177.00 €
OH02321N	Bb. Endstück mit Doppelscheibe + Camcleat, SWL 300kg	177.00 €

22MM GENUA GLEITRUTSCHER

S000T600

Diese Rutscher gleiten auf der Schotsschiene und haben ein Edelstahl Schotrollengehäuse, in dem 44 x 22.5mm große Schotrollen laufen. Die Travellerscheiben sind 35 x 10mm groß, SWL 300kg, Travellerleine max. 8mm. Die Rutscherkörper sind 51.5mm breit und ab OK Deck 28mm hoch.

MIT GLEITGELAGERTEN DELRIN SCHOTROLLEN

Diese Preisliste ersetzt alle bisherigen. Preisänderungen bleiben ohne Vorankündigung vorbehalten. Die Preise gelten ab Schenefeld und beinhalten 19% Mehrwertsteuer.

Sonderangebote und Aktionen immer aktuell in unserem Tech-Shop - unter www.sailtec.net!

SAILTEC GmbH • Hasselbinnen 28 • 22869 Schenefeld bei Hamburg

Fon 040 / 822994-0 • Fax 040 / 8304279 • Email info@sailtec.de • Internet www.sailtec.de

OH02277N	120mm Genuarutscher mit Pinstopper, SWL 1000kg	175.00 €
OH02279N	125mm Genuarutscher mit Auge für Leine, SWL 1000kg	182.00 €
OH02290N	155mm Genuarutscher mit Einfachscheibe, SWL 1200kg	173.00 €
OH02291N	155mm Genuarutscher mit Doppelscheibe, SWL 1200kg	162.00 €

MIT KUGELGELAGERTEN ALUMINIUM SCHOTROLLEN

OH02301N	120mm Genuarutscher mit Pinstopper, SWL 1000kg	229.00 €
OH02304N	125mm Genuarutscher mit Auge für Leine, SWL 1000kg	202.00 €
OH02306N	155mm Genuarutscher mit Einfachscheibe, SWL 1200kg	217.00 €
OH02308N	155mm Genuarutscher mit Doppelscheibe, SWL 1200kg	226.00 €

22MM GENUA KUGELLAGERWAGEN

S000T600

Diese Genuawagen rollen über eine Umlauf Kugellagerung auf der Schotsschiene und haben ein Edelstahl Schotrollengehäuse, in dem 44 x 22.5mm große Schotrollen laufen. Die Travellerscheiben sind 35 x 10mm groß, SWL 300kg, Travellerleine max. 8mm. Die Rutscherkörper sind 51.5mm breit und ab OK Deck 28mm hoch.

MIT GLEITGELAGERTEN DELRIN SCHOTROLLEN

OH02278N	120mm Genuawagen mit Pinstopper, SWL 900kg	191.00 €
OH02280N	125mm Genuawagen mit Auge für Leine, SWL 900kg	198.00 €
OH02295N	155mm Genuawagen mit Einfachscheibe, SWL 1000kg	189.00 €
OH02296N	155mm Genuawagen mit Doppelscheibe, SWL 1000kg	179.00 €

MIT KUGELGELAGERTEN ALUMINIUM SCHOTROLLEN

OH02300N	120mm Genuawagen mit Pinstopper, SWL 900kg	257.00 €
OH02303N	125mm Genuawagen mit Auge für Leine, SWL 900kg	219.00 €
OH02305N	155mm Genuawagen mit Einfachscheibe, SWL 1000kg	234.00 €
OH02307N	155mm Genuawagen mit Doppelscheibe, SWL 1000kg	244.00 €

22MM GROBSCHOT GLEITRUTSCHER

S000T600

Großschotrutscher gleiten auf der Schotsschiene und haben einen Edelstahl Schälkel zur Aufnahme von Blöcken oder Tauwerk, die Travellerscheiben sind 35 x 10mm groß (nur OH2249 hat einen Bügel und kleine Rollen!), SWL 300kg, Travellerleine max. 8mm. Die Rutscherkörper sind 51.5mm breit und ab OK Deck 28mm hoch.

OH02249N	120mm Großschotrutscher, Bügel+ 2 kleine Rollen, SWL 1000kg	167.00 €
OH02255N	125mm Großschotrutscher, ohne Scheiben, SWL 1000kg	104.00 €
OH02257N	80mm Großschotrutscher, ohne Scheiben, SWL 500kg	87.00 €
OH02259N	95mm Großschotr., Pinstopper, ohne Scheiben, SWL 625kg	130.00 €
OH02261N	125mm Ausholerutscher, 1 Scheibe, SWL 1000kg	139.00 €
OH02263N	125mm Ausholerutscher, Doppelscheiben, SWL 1000kg	134.00 €
OH02281N	225mm Großschotr., Doppelscheiben, Hdf, Camcl., SWL 1200kg	321.00 €
OH02283N	225mm Großschotrutscher, 1 Scheibe, Hdf, Camcl., SWL 1200kg	303.00 €
OH02285N	180mm Großschotrutscher, 1 Scheibe, SWL 1200kg	158.00 €
OH02287N	180mm Großschotrutscher, Doppelscheiben, SWL 1200kg	174.00 €
OH02294N	180mm Großschotrutscher, 1 Scheibe, Camcleat, SWL 1200kg	289.00 €
OH02313N	180mm Großschotrutscher, 1 Scheibe, Hundsfott, SWL 1200kg	171.00 €
OH02317N	180mm Großschotrutscher, Doppelscheiben, Hdf, SWL 1200kg	189.00 €

22MM GROBSCHOT KUGELLAGERWAGEN

S000T600

Kugellager Großschotwagen rollen über eine Umlauf Kugellagerung auf der Schotsschiene, haben einen Edelstahl Schälkel zur Aufnahme von Blöcken oder Tauwerk und die Travellerscheiben sind 35 x 10mm groß (nur OH2250 hat einen Bügel und kleine Rollen!), SWL 300kg, Travellerleine max. 8mm. Die Rutscherkörper sind 51.5mm breit und ab OK Deck 28mm hoch.

OH02250N	120mm Großschotwagen, Bügel + 2 kleine Rollen, SWL 900kg	183.00 €
OH02254N	125mm Großschotwagen, ohne Scheiben, SWL 900kg	114.00 €
OH02256N	80mm Großschotwagen, ohne Scheiben, SWL 425kg	97.00 €
OH02258N	95mm Großschotwagen, Pinstopper, ohne Scheiben, SWL 525kg	145.00 €
OH02260N	125mm Ausholerwagen, 1 Scheibe, SWL 900kg	151.00 €
OH02264N	125mm Ausholerwagen, Doppelscheiben, SWL 900kg	150.00 €
OH02282N	225mm Gr.schotw., Doppelscheiben, Hdf, Camcl., SWL 1000kg	360.00 €
OH02284N	225mm Gr.schotw., 1 Scheibe, Hdf, Camcl., SWL 1000kg	340.00 €
OH02286N	180mm Großschotwagen, 1 Scheibe, SWL 1000kg	176.00 €
OH02288N	180mm Großschotwagen, Doppelscheiben, SWL 1000kg	193.00 €
OH02299N	180mm Großschotwagen, 1 Scheibe, Camcleat, SWL 1000kg	308.00 €
OH02314N	180mm Großschotwagen, 1 Scheibe, Hundsfott, SWL 1000kg	190.00 €
OH02318N	180mm Großschotwagen, Doppelscheiben, Hdf, SWL 1000kg	218.00 €



30MM SCHOTSCHIENEN SYSTEME

Je nach Schiffstyp, Rigggröße usw. für Yachten bis ca. 18m LüA. 30mm OH Schienensysteme sind standardmäßig silberfarben eloxiert, aber auf Wunsch auch schwarz eloxiert lieferbar (schwarz wird angefertigt, hat also etwas Lieferzeit!). Die 30mm OH Systeme sind kompatibel mit 30mm Ronstan Frederiksen Schienen. Auf Einzelbestellung liefern wir auch "Custom" Rutscher für Lewmar's 30mm Schienen (Preise anfragen!).

In separater Preisliste bieten wir für diese 30mm Schienen auch Großsegl Lattenrutschsysteme mit Sliderod- oder mit Kugellagerung an, und Spinnakerbaumrutscher mit Mastschienen.



30MM SCHIENE

S000T600

30mm breit, 16mm hoch, Gewicht 790g pro laufenden Meter. Alle 50mm Befestigungslöcher für M6.

OH03340N	30mm OH Schiene, 1m lang	87.00 €
OH03341N	30mm OH Schiene, 1.5m lang	130.00 €
OH03342N	30mm OH Schiene, 2m lang	173.00 €
OH03343N	30mm OH Schiene, 2.5m lang	217.00 €
OH03344N	30mm OH Schiene, 3m lang	260.00 €
OH03345N	30mm OH Schiene, 4m lang	346.00 €
OH03346N	30mm OH Schiene, 5m lang	433.00 €
OH03347N	30mm OH Schiene, 6m lang	519.00 €
OH03371S	Spleißstück zur Ausrichtung aneinander gesetzter Schienen	3.00 €

30MM ENDSTÜCKE

S000T600

EINFACHE ENDSTÜCKE UND PINSTOPPER

OH03303S	Einfache Delrin Endkappe	4.00 €
OH03307N	Einfacher Aluminium Endstopper, 2 Schrauben	50.00 €
OH03353N	Verstellbarer Aluminium Pinstopper mit Sliderods	127.00 €
OH03351N	Verstellbarer Aluminium Pinstopper mit Delrin Kugeln	76.00 €

ENDSTÜCKE FÜR LEINEN KONTROLL - SYSTEME

OH03067N	Stb. Endstück, Hundsfott, Doppelscheibe, Camcleat, SWL 500kg	260.00 €
OH03068N	Bb. Endstück, Hundsfott, Doppelscheibe, Camcleat, SWL 500kg	260.00 €
OH03069N	Stb. Endstück, Hundsfott, 1 Scheibe, Camcleat, SWL 500kg	247.00 €
OH03070N	Bb. Endstück, Hundsfott, 1 Scheibe, Camcleat, SWL 500kg	247.00 €
OH03071N	Endstück mit Hundsfott und Doppelscheibe, SWL 500kg	166.00 €
OH03072N	Endstück mit Hundsfott und 1 Scheibe, SWL 500kg	152.00 €
OH03115N	Endstück mit 1 Scheibe, SWL 500kg	136.00 €
OH03116N	Endstück mit Doppelscheibe, SWL 500kg	149.00 €
OH03120N	Stb. Endstück mit 1 Scheibe + Camcleat, SWL 500kg	221.00 €
OH03119N	Bb. Endstück mit 1 Scheibe + Camcleat, SWL 500kg	221.00 €
OH03121N	Stb. Endstück mit Doppelscheibe + Camcleat, SWL 500kg	235.00 €
OH03122N	Bb. Endstück mit Doppelscheibe + Camcleat, SWL 500kg	235.00 €

30MM GENUA GLEITRUTSCHER

S000T600

Genuarutscher gleiten auf der Schotsschiene und haben ein Edelstahl Schotrollengehäuse, in dem 60 x 33mm große Schotrollen laufen. Die Travellerscheiben sind 45 x 12mm groß, SWL 500kg, Travellerleine max. 10mm. Die Rutscherkörper sind 65mm breit und ab OK Deck 32.5mm hoch.

MIT GLEITGELAGERTEN DELRIN SCHOTROLLEN

OH03077N	160mm Genuarutscher mit Pinstopper, SWL 2300kg	240.00 €
OH03079N	180mm Genuarutscher mit Doppelscheibe, SWL 2500kg	268.00 €
OH03090N	180mm Genuarutscher mit Einfachscheibe, SWL 2500kg	257.00 €
OH03091N	160mm Genuarutscher mit Auge für Leine SWL 2300kg	221.00 €

MIT KUGELGELAGERTEN ALUMINIUM SCHOTROLLEN

OH03101N	160mm Genuarutscher mit Pinstopper, SWL 2300kg	311.00 €
OH03104N	160mm Genuarutscher mit Auge für Leine, SWL 2300kg	292.00 €
OH03106N	180mm Genuarutscher mit Einfachscheibe, SWL 2500kg	329.00 €
OH03108N	180mm Genuarutscher mit Doppelscheibe, SWL 2500kg	339.00 €

30MM GENUA KUGELLAGERWAGEN

S000T600

Kugellager Genuwagen rollen über eine Umlauf Kugellagerung auf der Schotsschiene und haben ein Edelstahl Schotrollengehäuse, in dem 60 x 33mm große Schotrollen laufen. Die Travellerscheiben sind 45 x 12mm groß, SWL 500kg, Travellerleine max. 10mm. Die Rutscherkörper sind 65mm breit und ab OK Deck 32.5mm hoch.

MIT GLEITGELAGERTEN DELRIN SCHOTROLLEN

OH03078N	160mm Genuwagen mit Pinstopper, SWL 2000kg	259.00 €
OH03080N	180mm Genuwagen mit Doppelscheibe, SWL 2150kg	290.00 €
OH03095N	180mm Genuwagen mit Einfachscheibe, SWL 2150kg	281.00 €
OH03096N	160mm Genuwagen mit Auge für Leine, SWL 2000kg	239.00 €

MIT KUGELGELAGERTEN ALUMINIUM SCHOTROLLEN

OH03100N	160mm Genuwagen mit Pinstopper, SWL 2000kg	331.00 €
OH03103N	160mm Genuwagen mit Auge für Leine, SWL 2000kg	302.00 €
OH03105N	180mm Genuwagen mit Einfachscheibe, SWL 2150kg	349.00 €
OH03107N	180mm Genuwagen mit Doppelscheibe, SWL 2150kg	361.00 €

30MM GROBSCHOT GLEITRUTSCHER

S000T600

Großschotrscher gleiten auf der Schotsschiene, haben einen Edelstahl Schäkkel zur Aufnahme von Blöcken oder Tauwerk und die Travellerleinscheiben sind 45 x 12mm groß (nur OH3049 hat einen Bügel und kleine Rollen!), SWL 300kg, Travellerleine max. 10mm. Die Rutscherkörper sind 65mm breit und ab OK Deck 32.5mm hoch.

OH03049N	135mm Großschotrscher, Bügel + 2 kleine Rollen, SWL 2000kg	223.00 €
OH03055N	135mm Großschotrscher, ohne Scheiben, SWL 2000kg	137.00 €
OH03059N	135mm Großschotrscher, Pinstopper, SWL 2000kg	171.00 €
OH03061N	160mm Ausholerutscher, 1 Scheibe, SWL 2400kg	196.00 €
OH03063N	160mm Ausholerutscher, Doppelscheiben, SWL 2400kg	192.00 €
OH03081N	280mm Großschotr., Doppelscheiben, Hdf, Camcl., SWL 2600kg	425.00 €
OH03083N	280mm Großschotrscher, 1 Scheibe, Hdf, Camcl., SWL 2600kg	402.00 €
OH03085N	225mm Großschotrscher, 1 Scheibe, SWL 2600kg	209.00 €
OH03087N	225mm Großschotrscher, Doppelscheiben, SWL 2600kg	230.00 €
OH03094N	225mm Großschotrscher, 1 Scheibe, Camcleat, SWL 2600kg	386.00 €
OH03113N	225mm Großschotrscher, 1 Scheibe, Hundsfott, SWL 2600kg	228.00 €
OH03117N	225mm Großschotrscher, Doppelscheiben, Hdf, SWL 2600kg	249.00 €

30MM GROBSCHOT KUGELLAGERWAGEN

S000T600

Kugellager Großschotwagen rollen über eine Umlauf Kugellagerung auf der Schotsschiene, haben einen Edelstahl Schäkkel zur Aufnahme von Blöcken oder Tauwerk und die Travellerleinscheiben sind 45 x 12mm groß (nur OH3050 hat eine Bügel und kleine Rollen!), SWL 300kg, Travellerleine max. 10mm. Die Rutscherkörper sind 65mm breit und ab OK Deck 32.5mm hoch.

OH03050N	135mm Großschotwagen, Bügel + 2 kleine Rollen, SWL 1800kg	243.00 €
OH03054N	135mm Großschotwagen, ohne Scheiben, SWL 1800kg	151.00 €
OH03058N	135mm Großschotwagen, Pinstopper, SWL 1800kg	177.00 €
OH03060N	160mm Ausholerwagen, 1 Scheibe, SWL 2000kg	206.00 €
OH03064N	160mm Ausholerwagen, Doppelscheiben, SWL 2000kg	203.00 €
OH03082N	280mm Großschotw., Doppelscheiben, Hdf, Camcl., SWL 2200kg	450.00 €
OH03084N	280mm Großschotwagen, 1 Scheibe, Hdf, Camcl., SWL 2200kg	426.00 €
OH03086N	225mm Großschotwagen, 1 Scheibe, SWL 2200kg	234.00 €
OH03088N	225mm Großschotwagen, Doppelscheiben, SWL 2200kg	255.00 €
OH03099N	225mm Großschotwagen, 1 Scheibe, Camcleat, SWL 2200kg	411.00 €
OH03114N	225mm Großschotwagen, 1 Scheibe, Hundsfott, SWL 2200kg	253.00 €
OH03118N	225mm Großschotwagen, Doppelscheiben, Hdf, SWL 2200kg	273.00 €

Diese Preisliste ersetzt alle bisherigen. Preisänderungen bleiben ohne Vorankündigung vorbehalten. Die Preise gelten ab Schenefeld und beinhalten 19% Mehrwertsteuer.

Sonderangebote und Aktionen immer aktuell in unserem Tech-Shop - unter www.sailtec.net!

SAILTEC GmbH • Hasselbinnen 28 • 22869 Schenefeld bei Hamburg
Fon 040 / 822994-0 • Fax 040 / 8304279 • Email info@sailtec.de • Internet www.sailtec.de



42MM SCHOTSCHIENEN SYSTEME

Die OH 42mm Schienensysteme sind standardmäßig silberfarben eloxiert, aber auf Wunsch auch schwarz eloxiert lieferbar (schwarz wird angefertigt, hat also etwas Lieferzeit!). Die OH Rutscher sind kompatibel mit 42mm Ronstan Frederiksen Schienen.

In separater Preisliste bieten wir für diese 42mm Schienen auch Spinnakerbaumrutscher mit Mast-schienen an.

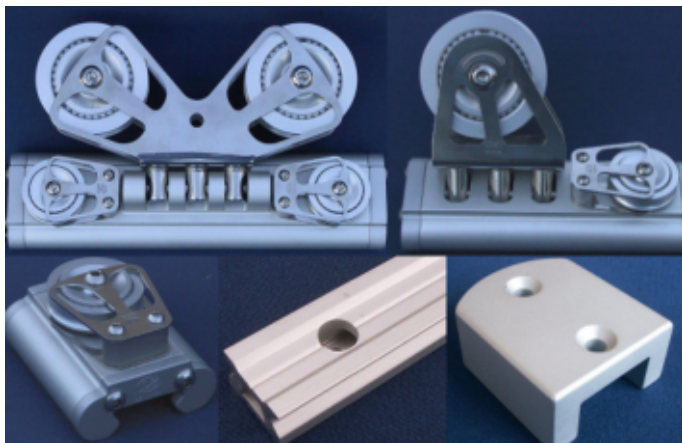

42MM SCHIENE

S000T600

42mm breit, 21mm hoch, Gewicht 1445g pro lfd. Meter. Alle 50mm Befestigungslöcher für M8.

OH03360N	42mm OH Schiene, 1m lang	149.00 €
OH03361N	42mm OH Schiene, 1.5m lang	223.00 €
OH03362N	42mm OH Schiene, 2m lang	297.00 €
OH03363N	42mm OH Schiene, 2.5m lang	371.00 €
OH03364N	42mm OH Schiene, 3m lang	445.00 €
OH03365N	42mm OH Schiene, 4m lang	593.00 €
OH03366N	42mm OH Schiene, 5m lang	742.00 €
OH03367N	42mm OH Schiene, 6m lang	890.00 €

42MM ENDSTÜCKE

S000T600

EINFACHE ENDSTÜCKE

OH03308S	Einfacher Aluminium Endstopper, 2 Schrauben	67.00 €
----------	---	---------

ENDSTÜCKE FÜR LEINEN KONTROLL - SYSTEME, MEDIUM

OH04245N	Medium Endstück mit 1 Scheibe 57 x 16mm, SWL 1800kg	346.00 €
OH04247N	Medium Endstück, Hundsfott, 1 Scheibe 57 x 16mm, SWL 1800kg	379.00 €

ENDSTÜCKE FÜR LEINEN KONTROLL - SYSTEME, LARGE

OH04345N	Large Endstück mit 1 Scheibe 75 x 20mm, SWL 2400kg	493.00 €
OH04347N	Large Endstück, Hundsfott, 1 Scheibe 75 x 20mm, SWL 2400kg	537.00 €

42MM GENUA GLEITRUTSCHER

S000T600

Genuarutscher gleiten auf der Schotschiene. Alle OH Genuarutscher haben ein Edelstahl Schotrol-lengehäuse.

MEDIUM

Die "Medium" Rutscher haben 100 x 45mm große kugelgelagerte Aluminium Schotrollen. Die Travellerscheiben sind ebenfalls kugelgelagert, 57 x 16mm groß und haben eine SWL von 1800kg, Travellerleine max. 14mm.

OH04215N	185mm Genuarutscher mit Pinstopper, SWL 3700kg	1 472.00 €
OH04217N	185mm Genuarutscher mit Auge für Leine, SWL 3700kg	1 419.00 €
OH04219N	250mm Genuarutscher mit Einfachscheibe 57 x 16mm, SWL	1 486.00 €

LARGE

Die "Large" Rutscher haben 150 x 45mm große kugelgelagerte Aluminium Schotrollen. Die Travellerscheiben sind ebenfalls kugelgelagert, 75 x 20mm groß und haben eine SWL von 2400kg, Traveller-leine max. 18mm.

OH04315N	245mm Genuarutscher mit Pinstopper, SWL 5000kg	2 074.00 €
OH04317N	245mm Genuarutscher mit Auge für Leine, SWL 5000kg	2 045.00 €
OH04319N	300mm Genuarutscher mit Einfachscheibe, 75 x 20mm, SWL	2 122.00 €

42MM GENUA KUGELLAGERWAGEN

S000T600

Kugellager Genuawagen rollen über eine Umlauf Kugellagerung auf der Schotschiene. Alle OH Genuarutscher haben ein Edelstahl Schotrollengehäuse.

MEDIUM

Die "Medium" Rutscher haben 100 x 45mm große kugelgelagerte Aluminium Schotrollen. Die Travellerscheiben sind ebenfalls kugelgelagert, 57 x 16mm groß und haben eine SWL von 1800kg, Travellerleine max. 14mm.

OH04216N	185mm Genuawagen mit Pinstopper, SWL 3100kg	1 619.00 €
OH04218N	185mm Genuawagen mit Auge für Leine, SWL 3100kg	1 561.00 €
OH04220N	250mm Genuawagen mit Einfachscheibe, SWL 3400kg	1 634.00 €

LARGE

Die "Large" Rutscher haben 150 x 45mm große kugelgelagerte Aluminium Schotrollen laufen. Die Travellerscheiben sind ebenfalls kugelgelagert, 75 x 20mm groß und haben eine SWL von 2400kg, Travellerleine max. 18mm.

OH04316N	280mm Genuawagen mit Pinstopper, SWL 4300kg	2 277.00 €
OH04318N	280mm Genuawagen mit Auge für Leine, SWL 4300kg	2 249.00 €
OH04320N	325mm Genuawagen mit Einfachscheibe, SWL 5100kg	2 334.00 €

42MM GROBSCHOT GLEITRUTSCHER

S000T600

Großschotrutscher gleiten auf der Schotschiene.

MEDIUM

Die "Medium" Modelle haben D-Schäkel bzw. 100 x 45mm kugelgelagerte Aluminium Schotrollen und kugelgelagerte 57 x 16mm Edelstahl Blöcke für die Travellerleinen. Die SWL der Travellerleine ist 1800kg auf der Leine, Travellerleine max. 14mm.

OH04203N	325mm Großschotrutscher, D-Schäkel + 2 Blöcke, SWL 5000kg	973.00 €
OH04201N	275mm Großschotrutscher, 2 Schotrollen, 2 Blöcke, SWL 3000kg	2 611.00 €

LARGE

Die "Large" Modelle haben D-Schäkel bzw. 150 x 45mm kugelgelagerte Aluminium Schotrollen und kugelgelagerte 75 x 18mm Edelstahl Blöcke für die Travellerleinen. Die SWL der Travellerleine ist 2400kg auf der Leine, Travellerleine max. 18mm.

OH04303N	420mm Großschotrutscher, D-Schäkel + 2 Blöcke, SWL 8000kg	1 362.00 €
OH04301N	???mm Großschotrutscher, 2 Schotrollen, 2 Blöcke, SWL 4000kg	3 693.00 €

42MM GROBSCHOT KUGELLAGERWAGEN

S000T600

MEDIUM

Die "Medium" Modelle haben einen D-Schäkel bzw. zwei 100 x 45mm kugelgelagerte Schotrollen und kugelgelagerte 57 x 16mm Edelstahl Blöcke für die Travellerleinen. Die Travellerleinen SWL ist 1800kg auf der Leine, Travellerleine max. 14mm.

OH04204N	340mm Großschotwagen, D-Schäkel + 2 Blöcke, SWL 4250kg	1 070.00 €
OH04202N	290mm Großschotwagen, 2 Schotrollen, 2 Blöcke, SWL 3000kg	2 872.00 €

LARGE

Die "Large" Modelle haben einen D-Schäkel bzw. zwei 150 x 45mm kugelgelagerte Schotrollen und kugelgelagerte 75 x 18mm Edelstahl Blöcke für die Travellerleinen. Die Travellerleinen SWL ist 2400kg auf der Leine, Travellerleine max. 18mm.

OH04304N	450mm Großschotwagen, D-Schäkel + 2 Blöcke, SWL 6800kg	1 498.00 €
OH04302N	Großschotwagen, 2 Schotrollen, 2 Blöcke, SWL 4000kg	4 063.00 €

Diese Preisliste ersetzt alle bisherigen. Preisänderungen bleiben ohne Vorankündigung vorbehalten. Die Preise gelten ab Schenefeld und beinhalten 19% Mehrwertsteuer.

Sonderangebote und Aktionen immer aktuell in unserem Tech-Shop - unter www.sailtec.net!

SAILTEC GmbH • Hasselbinnen 28 • 22869 Schenefeld bei Hamburg
Fon 040 / 822994-0 • Fax 040 / 8304279 • Email info@sailtec.de • Internet www.sailtec.de



32MM T - SCHIENEN SYSTEME

Die traditionelle T-Schiene stellt eine einfachere Alternative zu den modernen Schienensystemen dar, die aber nur dann gut geeignet ist, wenn man die Rutscher nicht aus dem Cockpit verstellen möchte. Die Systeme sind standardmäßig silberfarben eloxiert, aber auf Wunsch auch schwarz eloxiert lieferbar.

Für Neuausrüstungen empfehlen wir heute den Einsatz einer der modernen Schienentypen, aber für die Nachrüstung und Reparatur sind die T-Schienensysteme unverändert wichtig.



32MM T-SCHIENE

S000T600

Die 32mm OH T- Schiene ist 32mm breit und 14mm hoch

OH03350N	32mm OH T-Schiene, 1,0m lang	51.00 €
OH03351N	32mm OH T-Schiene, 1,5m lang	76.00 €
OH03352N	32mm OH T-Schiene, 2,0m lang	102.00 €
OH03353N	32mm OH T-Schiene, 2,5m lang	127.00 €
OH03354N	32mm OH T-Schiene, 3,0m lang	152.00 €
OH03355N	32mm OH T-Schiene, 4,0m lang	203.00 €
OH03356N	32mm OH T-Schiene, 5,0m lang	254.00 €

32MM ENDSTÜCKE

S000T600

OH03306S	32mm Endstück für T-Schiene	4.00 €
----------	-----------------------------	--------

32MM GENUA GLEITRUTSCHER

S000T600

MIT GLEITGELAGERTEN DELRIN SCHOTROLLEN

OH03216N	Genuarutscher, Pinstopper, gleitgelagerte Delrin Schotrolle	169.00 €
OH03215N	Genuarutscher, Öse für Leine, gleitgelagerte Delrin Schotrolle	148.00 €
OH03233N	Genuarutscher, 1 Scheibe, gleitgelagerte Delrin Schotrolle	166.00 €

MIT KUGELGELAGERTEN ALUMINIUM SCHOTROLLEN

OH03229N	Genuarutscher, Pinstopper, kugelgelagerte Aluminium Schotrolle	225.00 €
OH03230N	Genuarutscher, Öse für Leine, kugelgelagerte Alu Schotrolle	209.00 €
OH03231N	Genuarutscher, 1 Scheibe, kugelgelagerte Aluminium Schotrolle	237.00 €

MANNSICHERUNGS-SCHIENENSYSTEME

S000T600

ZERTIFIZIERT NACH EUROPA STANDARD EN795:1996/A1:2000 FÜR KLASSE D

Zertifizierte Schienensysteme werden, meist auf großen Yachten, zur Sicherung der Mannschaft bei Reinigungs- und Servicearbeiten eingesetzt. Oft auch zum Verfahren von Fendern, Gegenständen der Ausrüstung, Tendern, Jetskies und dergleichen.



Das zertifizierte System ist zur Erhöhung der Sicherheit mit Zwillingswagen einzusetzen. Die gibt es in zwei Ausführungen - Kugelumlauf-Lagerung, und mit Slide Rod Lagerung. Einzelne Rutscher sind ebenfalls verfügbar, sowohl der Master- als auch der Slave-Wagen, aber einzeln eingesetzt entsprechen sie nicht mehr der Sicherheitsnorm.

30MM SCHIENE

30mm breit, 16mm hoch, Gewicht 790g pro laufenden Meter. Alle 50mm Befestigungslöcher für M6.

OH03340N	30mm OH Schiene, 1m lang	87.00 €
OH03342N	30mm OH Schiene, 2m lang	173.00 €
OH03344N	30mm OH Schiene, 3m lang	260.00 €
OH03345N	30mm OH Schiene, 4m lang	346.00 €
OH03346N	30mm OH Schiene, 5m lang	433.00 €
OH03347N	30mm OH Schiene, 6m lang	519.00 €
OH03371S	Spleißstück zur Ausrichtung aneinander gesetzter Schienen	3.00 €

30MM ENDSTÜCKE

OH03307N	Aluminium Endstopper, für 2 Schrauben	50.00 €
----------	---------------------------------------	---------

30MM ZWILLINGSWAGEN

OH	Slide Rod Zwillingrutscher mit Alukappen, Pinstopper, Edelstahl Verbindungslasche und 2x Swivel-Schäkelaufnahme	a.A.
OH	Slide Rod Master Rutscher, mit Alukappen, Pinstopper und 1x Swivel-Schäkelaufnahme	a.A.
OH	Slide Rod Slave Rutscher, mit Alukappen, Edelstahl Verbindungslasche und 1x Swivel-Schäkelaufnahme	a.A.
OH	Kugelumlauf-Zwilling-Wagen, mit Alukappen, Pinstopper, Edelstahl Verbindungslasche und 2x Swivel-Schäkelaufnahme	a.A.
OH	Kugelumlauf-Master-Wagen, mit Alukappen, Pinstopper und 1x Swivel-Schäkelaufnahme	a.A.
OH	Kugelumlauf-Slave-Wagen, mit Alukappen, Edelstahl Verbindungslasche und 1x Swivel-Schäkelaufnahme	a.A.



Diese Preisliste ersetzt alle bisherigen. Preisänderungen bleiben ohne Vorankündigung vorbehalten. Die Preise gelten ab Schenefeld und beinhalten 19% Mehrwertsteuer.

Sonderangebote und Aktionen immer aktuell in unserem Tech-Shop - unter www.sailtec.net!

SAILTEC GmbH • Hasselbinnen 28 • 22869 Schenefeld bei Hamburg
Fon 040 / 822994-0 • Fax 040 / 8304279 • Email info@sailtec.de • Internet www.sailtec.de

SOUTHCO PENDELTÜR- SCHLÖSSER

S000T600

MODELL MC Coy

McCoy ist ein hochwertiges Türschloss, komplett aus korrosionsbeständigen, yachtfähigen Materialien hergestellt. Für Türblattstärken von 22-37mm



MODELL OFFSHORE , OFFSHORE FLUSH

Einfaches Styling und zahlreiche Installationsoptionen machen diese Verschlüsse zu einer äusserst praktischen Lösung für eine große Anzahl von Eingangstüren. Für Türblattstärken von 12.7-37mm

MODELL COMPACT, COMPACT CLAMSHELL

Dieses attraktive Design, erhältlich für die Ein- oder Aufsteckmontage, gestattet eine schnelle Montage an Türen unterschiedlicher Stärke. Für Türblattstärken von 19-32mm

MC Coy Schloss komplett mit Griffen und Blende

SMMA01X0X10	Nova Griffe, Farbe chrom, ohne Privacy Knob	167.00 €
SMMA01X0X20	Nova Griffe, Farbe satin, ohne Privacy Knob	185.00 €
SMMA01X2X10	Nova Griffe, Farbe chrom, mit Privacy Knob	167.00 €
SMMA01X2X20	Nova Griffe, Farbe satin, mit Privacy Knob	185.00 €
SMMA01X0210	Portofino Griffe, Farbe chrom, ohne Privacy Knob	167.00 €
SMMA01X0220	Portofino Griffe, Farbe satin, ohne Privacy Knob	185.00 €
SMMA01X2210	Portofino Griffe, Farbe chrom, mit Privacy Knob	167.00 €
SMMA01X2220	Portofino Griffe, Farbe satin, mit Privacy Knob	185.00 €

Offshore und Offshore Flush Schloss komplett mit Griffen und Blende

SMME02X0X6	Offshore, Aluminium, mit Privacy Knob	124.00 €
SMME02X0X1	Offshore, chrom, mit Privacy Knob	154.00 €
SMME02X1X6	Offshore, Aluminium, abschliessbar	154.00 €
SMME02X1X1	Offshore, chrom, abschliessbar	184.00 €
SMME01X0X6	Offshore Flush, Aluminium, mit Privacy Knob	124.00 €
SMME01X0X1	Offshore Flush, chrom, mit Privacy Knob	154.00 €
SMME01X1X6	Offshore Flush, Aluminium, abschliessbar	154.00 €
SMME01X1X1	Offshore Flush, chrom, abschliessbar	184.00 €

Compact und Compact Clamshell Schloss komplett mit Griffen und Blende

SMMC0112010	Compact mit Long Island Blende, chrom	148.00 €
SMMC0112020	Compact mit Long Island Blende, satin	172.00 €
SMMC0312010	Compact mit Ellipse Blende, chrom	148.00 €
SMMC0410110	Compact Clamshell, chrom, ohne Privacy Knob, 12.7mm Türblt.	152.00 €
SMMC0412X10	Compact Clamshell, chrom, mit Privacy Knob, 18/ 28mm Türblt.	170.00 €

ERSATZTEILE UND ZUBEHÖR FÜR PENDELTÜR SCHLÖSSER

S000T600



Ersatzschloss für McCoy Ersatzschloss für McCoy, Double Springbolt Türstopper

Ersatzteile und Zubehörteile

SMMAR9342	Ersatzschloss für McCoy, Linksanschlag Innen/ Rechts. aussen	99.00 €
SMMAR9343	Ersatzschloss für McCoy, LA/RI	99.00 €
SMMAR9653	Ersatzschloss für McCoy, Double Springbolt, LI/RA	110.00 €
SMMAR9654	Ersatzschloss für McCoy, Double Springbolt, LA/RI	110.00 €
SMMC9110250	Türstopper für Offshore Schloss, schwarz	19.00 €
SMMC9110150	Türstopper für Compact Schloss, schwarz	19.00 €

SOUTHCO SCHIEBETÜR- SCHLÖSSER

S000T600

MODELL MG SECURE

Dieser einfache, vielseitige, schlüsselbetätigte Verschluss kann schraubenlos montiert werden - einfaches Einrasten in einem Ausschnitt an der Türkante. Für Türblattstärken von 12 oder 10mm



MODELL MG STAR SAILOR

Bietet höchste Sicherheit mit dem dreiachsigen Sternschlüssel und dem Stiftschloss mit sechs Stifzfürungen der Star-Lock-Ausführung. Für Türblattstärken von 12 oder 22mm

MODELL MF FLUSH UND MF FLUSH OVAL

Konstruiert für eine schnelle und einfache Montage Durch die bündige Konstruktion kann die Tür vollständig in ihre Halterung zurückgeschoben werden. Für Türblattstärken von 12,5 oder 10mm

MODELL MF PRO FLUSH

Komplett abgedichtetes Schloss, um zu verhindern, dass Wasser eindringen kann. Einstellbare Schrauben sorgen für ein passfesten Sitz des Schlosses. Als "Star Lock" Variante mit Kreuzbartschloß für höchsten Sicherheitsstandard lieferbar Für Türblattstärken von 9 bis 13mm

MODELL MR OMNI SERIE

Die verschiedenen Variationen der Omni Basiskonstruktion bieten ein Allround Schloss für den Einsatz in Pendel- und Schiebetüren.

OMNI für 12.7-19mm Türblattstärken

OMNI POCKET für 32 oder 35mm Türblattstärken

OMNI BOB für 25-51mm Türblattstärken

MG Secure komplett mit Striker und zwei Schlüsseln

SMMG0111050	Secure für 12mm Türblattstärke, schwarz	59.00 €
SMMG0111070	Secure für 12mm Türblattstärke, weiss	59.00 €
SMMG9210050	Secure Zubehör: Distanzstück für 10mm Türblattstärke	6.00 €
SMMG9010250	Secure Zubehör: Schliesswinkel schwarz eloxiert	7.00 €

MG Star Sailor mit zwei Schlüsseln und ohne Schliesswinkel (bitte separat bestellen)

SMMG0573324	MG Star Sailor für 10mm Türblattstärke	157.00 €
SMMG0573624	MG Star Sailor für 22mm Türblattstärke	157.00 €
SMMG05115	MG Star Zubehör: Distanzstück 2mm	24.00 €
SMMG9010260	MG Star Zubehör: Schliesswinkel Aluminium eloxiert	7.00 €
SMMG9010324	MG Star Zubehör: Schliesswinkel – Auge, Edelstahl	7.00 €
SMMG9010550	MG Star Zubehör: Schliesswinkel – P, Aluminium eloxiert	8.00 €

MF-01 Flush Standard mit Striker und zwei Schlüsseln

SMMF0111060	Flush Standard, Aluminium	111.00 €
SMMF0111024	Flush Standard, Edelstahl	140.00 €
SMMF0111050	Flush Standard, schwarz	111.00 €
SMMF0111070	Flush Standard, weiss	117.00 €
SMMF0131024	Flush Standard, Oval, Edelstahl	138.00 €

MF-02 Flush wetterfeste Abdichtung mit Striker und zwei Schlüsseln

SMMF0211060	Flush wetterfeste Abdichtung, Aluminium	121.00 €
SMMF0211024	Flush wetterfeste Abdichtung, Edelstahl	149.00 €
SMMF0211050	Flush wetterfeste Abdichtung, schwarz	121.00 €
SMMF0211070	Flush wetterfeste Abdichtung, weiss	126.00 €
SMMF0231024	Flush wetterfeste Abdichtung, Oval, Edelstahl	147.00 €

MF-03 Flush wasserdichte Abdichtung mit Striker und zwei Schlüsseln

SMMF0311060	Flush wasserdichte Abdichtung, Aluminium	134.00 €
SMMF0311024	Flush wasserdichte Abdichtung, Edelstahl	164.00 €
SMMF0311050	Flush wasserdichte Abdichtung, schwarz	134.00 €
SMMF0311070	Flush wasserdichte Abdichtung, weiss	140.00 €
SMMF0331024	Flush wasserdichte Abdichtung, Oval, Edelstahl	160.00 €

MF Flush Zubehör

SMMF9210050	Distanzstück für 10mm Türblattstärke, schwarz eloxiert	15.00 €
SMMF9210060	Distanzstück für 10mm Türblattstärke, klar eloxiert	15.00 €

Diese Preisliste ersetzt alle bisherigen. Preisänderungen bleiben ohne Vorankündigung vorbehalten. Die Preise gelten ab Schenefeld und beinhalten 19% Mehrwertsteuer.

Sonderangebote und Aktionen immer aktuell in unserem Tech-Shop - unter www.sailtec.net!

SAILTEC GmbH • Hasselbinnen 28 • 22869 Schenefeld bei Hamburg

Fon 040 / 822994-0 • Fax 040 / 8304279 • Email info@sailtec.de • Internet www.sailtec.de

MF ProFlush, Blende Edelstahl, mit Schliesswinkel und zwei Schlüsseln		
SMMF0543024	ProFlush oval, Star Lock Schliesszylinder	219.00 €
SMMF0553024	ProFlush rechteckig, Star Lock Schliesszylinder	219.00 €
SMMF9240024	Zubehör ProFlush oval: Distanzstück für 9mm Türblattstärke	16.00 €
SMMF9250024	Zubehör ProFlush rechteckig: Distanzstück für 9mm Türblattst.	16.00 €

OMNI, Blende Edelstahl, für 12.7mm oder 16mm oder 19mm Türblattstärke		
SMMR0112X24	Omni Federbolzen, mit Privacy Knopf	91.00 €
SMMR0110X24	Omni Federbolzen, ohne Privacy Knopf	77.00 €
SMMR0212X24	Omni Flach, mit Privacy Knopf	91.00 €
SMMR0210X24	Omni Flach, ohne Privacy Knopf	77.00 €
SMMR0312X24	Omni 2-Step Schiebelbolzen, mit Privacy Knopf	91.00 €
SMMR0310X24	Omni 2-Step Schiebelbolzen, ohne Privacy Knopf	77.00 €

OMNI Pocket, Blende Edelstahl, für 32 oder 35mm Türblattstärke		
SMMR0612X24	Omni Pocket, mit Privacy Knopf	121.00 €

OMNI BOB, Blende Chrom, für 25 bis 51mm Türblattstärke		
SMMR0410X	Omni BOB, mit Privacy Knopf	153.00 €

SOUTHCO SCHNAPPVERSCHLÜSSE, DREHEN UM ZU ÖFFNEN

S000T600

MODELL NOVIBRA

Die eingebaute Vibrationsdämmung sorgt dafür, dass Schränke ruhig bleiben, auch bei normalen Vibrationen. Die Verschraubung erfolgt von hinten, deshalb bleibt die Vorderseite des Verschlusses und des Panels frei von Montageelementen.

Für Plattenstärken von 3 - 22mm



MODELL M1-2A

Ziehen oder drehen zum Öffnen.

Entweder: Knopf per Drücken herausrasten, und zum Öffnen ziehen. Tür schliessen, und durch Hineindrücken des M1-2A Knopfes diesen versenken und so die Tür verriegeln.

Modellvarianten:

- Tür und Rahmen bündig (Flush-mount Keeper)
- Tür und Rahmen überlappend (Surface-mount Keeper)
- Tür und Rahmen rechtwinklig zueinander (Metal Keeper)

Oder: Knopf per Drücken herausrasten, und zum Öffnen drehen und dann ziehen. Schapp "zuwerfen", der M1-2A verriegelt automatisch. Knopf hineindrücken zum Versenken.

Oberflächenfinish:

Verchromt, schwarz oder goldfarben



MODELL 93

Entweder: Knopf drehen und Schapp so öffnen. Schapp "zuwerfen", der 93 verriegelt automatisch, hineindrücken zum Versenken.

Oder: Lasche Drehen und per Ziehen das Schapp öffnen. Schapp "zuwerfen", der 93 verriegelt automatisch.

Einfache Installation, vielfältige Betätigungsarten, schnelle Bedienung beim Öffnen und Schließen der Tür/ Klappe und flexible Schließoptionen machen diesen kompakten Verschluss zu einer der beliebtesten Schnappverschlüsse.



Novibra, komplett mit Schliesswinkel (bitte die Farbkombination durchgeben)		
SMM0P01X	Novibra, Typ 1, für Schubladen, Bild links	33.00 €
SMM0P02X	Novibra, Typ 2, für Türen, Bild rechts	33.00 €

M1-2A „Drehen zum Öffnen“ mit Schliesswinkel (bitte die Farbe durchgeben)		
SMM12A13X	M1-2A mit Metal Keeper	28.00 €
SMM12A11X	M1-2A mit Surface-mount Keeper	28.00 €
SMM12A12X	M1-2A mit Flush-mount Keeper	28.00 €

M1-2A „Ziehen zum Öffnen“ mit Schliesswinkel (bitte die Farbe durchgeben)		
SMM12A15X	M1-2A mit Pull to Open Keeper	26.00 €

93 runder Schnappverschluss, ABS schwarz, mit Drucktaste und Schliesswinkel		
SM93303	Zylinderschloss, Grifftasche fluchtend	24.00 €
SM93313	Zylinderschloss, Grifftasche 90° versetzt	24.00 €
SM93304	Ohne Schloss, Grifftasche fluchtend	19.00 €
SM93314	Ohne Schloss, Grifftasche 90° versetzt	19.00 €
SM93307	Zylinderschloss, nur Verschluss	23.00 €
SM93308	Ohne Schloss, nur Verschluss	18.00 €

93 runder Schnappverschluss, Nylon schwarz, mit Drehknopf und zwei Schlüsseln		
SM93402	Mit Schloss, Schlüssel Standard	28.00 €
SM93403	Mit Schloss, Schlüssel mit Schutzkappe	29.00 €

SOUTHCO SCHNAPPVERSCHLÜSSE, ZIEHEN UM ZU ÖFFNEN

S000T600

MODELL M1

Lasche ziehen und Schapp so öffnen.

Schapp "zuwerfen", der M1 verriegelt automatisch.

Die korrosionsbeständige Konstruktion gibt die Gewähr, dass Aussehen und Funktion über lange Zeit unverändert bleibt, auch bei Einsatz im Aussenbereich.

Für Plattenstärken von 1 - 22mm



MODELL BEETLE

Lasche ziehen und Schapp so öffnen.

Schapp "zuwerfen", der Beetle verriegelt automatisch.

Robustes Polykarbonat/ABS-Gehäuse in weiss oder schwarz, oder mit Abdeckung aus rostfreiem Stahl. Federbelastete Griffe reduzieren Geräusche oder Klappern infolge Vibration.

Für Plattenstärken von 10mm - 22mm



MODELL POINT

Point Knopf per Drücken herausrasten, und zum Öffnen dran ziehen. Tür schliessen, durch Hineindrücken des Point Knopfes wird dieser versenkt und die Tür verriegelt.

Southco Point Latches sind Schranktürverriegelungen in perfekter Qualität und Konzeption. Es gibt eine fast unendliche Kombiniermöglichkeit der ovalen, rechteckigen und runden

Blenden mit den Finish Optionen Chrom blank, Messing Blank und Chrom satiniert. Blende und Knopf sind in gleichem oder unterschiedlichem Finish lieferbar.



M1 klein, 38mm Bohrloch, mit Montagering und Schliesswinkel		
SMM115418	M1 klein, mit Schloss, Edelstahl	65.00 €
SMM115618	M1 klein, ohne Schloss, Edelstahl	55.00 €

M1 mittel, 50mm Bohrloch, mit Schliesswinkel (bitte Haltebereich durchgeben)		
SMM14X8	M1 mittel, mit Schloss, Edelstahl	61.00 €
SMM14X1	M1 mittel, mit Schloss, Kunststoff weiss oder schwarz	27.00 €
SMM16X8	M1 mittel, ohne Schloss, Edelstahl	57.00 €
SMM16X1	M1 mittel, ohne Schloss, Kunststoff weiss oder schwarz	23.00 €

M1 gross, 64mm Bohrloch, mit Schliesswinkel (bitte Haltebereich durchgeben)		
SMM1254XX8	M1 gross, mit Schloss, Edelstahl	87.00 €
SMM1256XX8	M1 gross, ohne Schloss, Edelstahl	80.00 €

Beetle, 50mm Bohrloch, mit Schliesswinkel (bitte Plattenstärke durchgeben)		
SMM0311X00	Beetle mit Schloss, Edelstahl	67.00 €
SMM0311X55	Beetle, mit Schloss, Kunststoff weiss oder schwarz	65.00 €
SMM0310X00	Beetle ohne Schloss, Edelstahl	52.00 €
SMM0310X55	Beetle ohne Schloss, Kunststoff weiss oder schwarz	41.00 €

Point (bitte Farbe der Blende und des Knopfes durchgeben)		
SMM05112XX	Point Latch, Blende oval, Falle 90°gedreht	24.00 €
SMM05122XX	Point Latch, Blende oval, linear	24.00 €
SMM05212XX	Point Latch, Blende quadratisch	24.00 €
SMM05312XX	Point Latch, Blende rund	24.00 €
SMM05113	Point Latch Zubehör: Adjustable Keeper	10.00 €
SMM15194	Point Latch Zubehör: Fixed Keeper	2.00 €
SMM0510164	Point Latch Zubehör: Hooded Keeper	3.00 €

Diese Preisliste ersetzt alle bisherigen. Preisänderungen bleiben ohne Vorankündigung vorbehalten. Die Preise gelten ab Schenefeld und beinhalten 19% Mehrwertsteuer.

Sonderangebote und Aktionen immer aktuell in unserem Tech-Shop - unter www.sailtec.net!

SAILTEC GmbH • Hasselbinnen 28 • 22869 Schenefeld bei Hamburg
Fon 040 / 822994-0 • Fax 040 / 8304279 • Email info@sailtec.de • Internet www.sailtec.de

**SOUTHCO SCHNAPPVERSCHLÜSSE,
VERDECKT MONTIERT**

S000T600

**MODELL C3 GRABBER SCHNÄPPER
Ziehen um zu Öffnen.**

Extra-Schließkraft für Türen bietet der interne federvorgespannte Riegel in diesem kompakten Verschluss durch die Exzenter-Verriegelung (Over-Center). Die durch die Spannung erzeugte Zugkraft hilft, einen lockeren Sitz und das Klappern der Tür im Rahmen zu vermeiden. Alle Modelle stehen in 3 Anzugskräften zur Auswahl: 13 N (3 lbs.), 22 N (5 lbs.), oder 44 N (10 lbs.).



MODELL MT PARROT

Lasche drücken und Schapp öffnen. Schapp "zuwerfen", der Parrot verriegelt automatisch. Parrot-Schnappverschlüsse sind eine schnelle und leichte Wahl für die Installation an überkragenden Platten im Innen- und Außenbereich. Ein Silikonpuffer dämpft das Geräusch des Verschlusses beim Schließen, trotzdem lässt sich der Verschluss gut und bequem zuschlagen.



MODELL MT SNAPPY

Die einfache und doch effektive Konstruktion des Snappy-Schnappverschlusses sorgt für fortschrittliches Einrasten der Verriegelung durch eine einfache Schnappfunktion. Gelöst wird automatisch durch Anheben der Platte. Dabei muß der Nutzer den Verschluss nie berühren. Also eine sehr gute Wahl für Anwendungen, bei denen häufiger Zugang und einfache, sparsame Bewegung gefordert werden



MODELL MT SUNDECKER

Lasche oder Gurtband ziehen und Schapp öffnen. Schapp "zuwerfen", der Sundecker verriegelt automatisch. Der Verschluss ist ausgelegt für eine Zugkraft von 270kg (600 lbs.). Lieferbar mit 1m Gurtband oder mit Öse (für die Betätigung mit einer Zugleine).
Fallenposition in 4 Richtungen wählbar (nord, süd, ost, west)



MODELL MT PIN VERSCHLUSS

Pin reindrücken und Schapp öffnen. Schapp "zuwerfen", der Pin Verschluss verriegelt automatisch. Dieser robuste Verschluss arbeitet mit einem runden zurückziehbar Zapfen, der an der Schrankwand zur Betätigung vorsteht. Die mitgelieferte, leicht abgewinkelte, Schliessplatte wird an der überlappenden Tür angebracht. Die Schliessplatte hat eine runde Aussparung, in die der Zapfen greift. Der Verschluss schließt mit dem Zuschlagen der Klappe.
Für Plattenstärken von 3-19mm.



C3 Grabber mit Schliesswinkel (bitte den Anpressdruck durchgeben)		
SMC380X	C3 ohne Mikroschalter, Seitliche Montage	9.00 €
SMC318X	C3 mit Mikroschalter, Seitliche Montage	18.00 €
SMC330X	C3 ohne Mikroschalter, Einrastführung, 1.1-2.9 Rahmenstärke	9.00 €
SMC350X	C3 ohne Mikroschalter, Einrastführung, 2.9-5.3 Rahmenstärke	9.00 €
SMC370X	C3 ohne Mikroschalter, Einrastführung, 5.3-7 Rahmenstärke	9.00 €

MT Parrot (bitte die Farbe durchgeben)		
SMMT0210X	Parrot in schwarz, chrom oder satin	25.00 €

MT Snappy mit Schliesswinkel (bitte die Farbe durchgeben)		
SMMT0110X	Snappy in weiss oder braun	9.00 €

MT Sundecker mit Striker (bitte die Fallenposition durchgeben)		
SMMT031XX	Sundecker mit Gurtband	36.00 €
SMMT032XX	Sundecker mit Öse	39.00 €

MT Pin Verschluss mit Striker		
SMMT041124	Pin Verschluss	54.00 €

SOUTHCO KOMPRESSIONSVERSCHLÜSSE

S000T600

MODELL M1 KOMPRESSIONSVERSCHLÜSSE

Die "Compression Latch" Version dieses Beschlages dreht den Verschlussriegel über einen integrierten Hebel und zieht ihn gleichzeitig an das Panel heran, was ein absolut festes Schließen bewirkt. Ohne jedes Klappern oder sonstige Lose. Verschiedene Riegelängen und -typen sind lieferbar, und die Riegelstanz ist über ein Gewinde einstellbar. Die glatte, bündige Ausführung dieser Verschlüsse bietet dem Konstrukteur eine elegantere Alternative für Kompressionsverriegelung zum wasserdichten Verschluss und Vibrationsdämpfung, zur Geräusch- und Vibrationsreduzierung. Der Verschluss wird mit Dichtungen und O-Ringen für einen wasserdichten Sitz geliefert (IP65).



MODELL E3 VISE ACTION KOMPRESSIONSVERSCHLÜSSE

Southco E3 Beschläge sind Kompressions-Riegelverschlüsse. Ausgelegt für schnelles und sicheres schließen in Anwendungsfällen, wo Vibration, Abdichtung und Qualität ausschlaggebend sind. Der Original-Southco-Verriegelungsmechanismus "VISE ACTION® System" kombiniert zahlreiche Gehäuse- und Kopftypen, so daß spezielle Montage- und Anwendungsvorgaben erfüllt werden können.



M1 mittel, 50mm Bohrloch (bitte Haltebereich + Riegelart + Plattenstärke durchgeben)		
SMM1208	M1 mittel, mit Schloss, Edelstahl	79.00 €
SMM1209	M1 mittel, mit Zylinderschloss, Edelstahl	87.00 €
SMM1203	M1 mittel, ohne Schloss	71.00 €

M1 gross, 64mm Bohrloch (bitte Haltebereich + Riegelart + Plattenstärke durchgeben)		
SMM1258	M1 gross, mit Schloss, Edelstahl	91.00 €
SMM1259	M1 gross, mit Zylinderschloss, Edelstahl	97.00 €
SMM1253	M1 gross, ohne Schloss, Edelstahl	86.00 €

E3 19,1mm gross (bitte Haltebereich + Kopfform + Schliessrichtung durchgeben)		
SME3	E3 Verschluss, Edelstahl, fester Haltebereich	98.00 €
SME3X	E3 Verschluss, Edelstahl, einstellbarer Haltebereich	98.00 €

SOUTHCO BESCHLÄGE

S000T600

MODELL C7 FLEXIBLE SPANNBAND VERSCHLÜSSE

Die weiche Gehäusekonstruktion dieser Verschlüsse dämpft Vibrationen und bietet gute Leistung auch bei Versatz.
Lieferbar in 2 Größen:
Länge geschlossen 105.5mm
Länge geschlossen 164.0mm



MODELL C6 UND G6 SCHARNIERE

Alle Ausführungen bieten einen Bewegungsbereich von 180°, um einen einfachen Zugang zu den Schränken zur Instandhaltung und Wartung zu ermöglichen. Rastscharniere mit fester Position halten die Türen in vorbestimmten Winkeln offen und beseitigen so die Kosten und den Aufwand für die Installation zusätzlicher Komponenten, um eine konstante Position zu bewahren.



C7 flexible Spannband Verschluss, schwarz (bitte Schliessplatten-Art durchgeben)		
SMC71X	C7 klein, Schliessplatte verdeckt, gestreckt oder abgewinkelt	20.00 €
SMC720	C7 gross, Schliessplatte verdeckt	34.00 €

G6 Scharnier, Positioniertechnik - Rastmechanik		
SMG601	G6 Scharnier, freischwiegend	18.00 €
SMG651	G6 Scharnier, Raststellung 120° oder 170°	18.00 €

C6 Scharnier, Positioniertechnik -Rastmechanik		
SMC6220	C6 Scharnier, freischwiegend	27.00 €
SMC622X	C6 Scharnier, Rasteinstellung 80°, 115° oder 150°	27.00 €

Diese Preisliste ersetzt alle bisherigen. Preisänderungen bleiben ohne Vorankündigung vorbehalten. Die Preise gelten ab Schenefeld und beinhalten 19% Mehrwertsteuer.

Sonderangebote und Aktionen immer aktuell in unserem Tech-Shop - unter www.sailtec.net!

MARELON ROHRSYSTEME

Die Produkte aus Marelon sind mit amerikanischem NPT Gewinde versehen. Innerhalb des Marelon Systems passen die Komponenten jeweils zueinander. Europäisches BSP Gewinde ist alternativ zum gleichen Preis lieferbar. Die Seeventile der Serie 93 sind mit einem speziellen Sägezahngebinde ausgestattet. Dieses spezielle Gewinde gewährt eine maximale Verwindungssteifigkeit zwischen Seeventil und Borddurchlass. Alternativ können Sie die Seeventile auch mit BSP oder NPT Gewinde-Basis für bereits vorhandene Borddurchlässe bestellen.

Wir geben hier eine Übersichtstabelle der Gewinde- und Schlauchdurchmesser:

Größe 1/2" hat ca. 21 mm Gewinde A-Ø, und die Tüllen passen für Schlauch mit 16 mm I-Ø.
 Größe 3/4" hat ca. 26 mm Gewinde A-Ø, und die Tüllen passen für Schlauch mit 19 mm I-Ø.
 Größe 1" hat ca. 33 mm Gewinde A-Ø, und die Tüllen passen für Schlauch mit 25 mm I-Ø.
 Größe 1+1/4" hat ca. 41 mm Gewinde A-Ø, und die Tüllen passen für Schlauch mit 32 mm I-Ø.
 Größe 1+1/2" hat ca. 47 mm Gewinde A-Ø, und die Tüllen passen für Schlauch mit 38 mm I-Ø.
 Größe 2" hat ca. 59 mm Gewinde A-Ø, und die Tüllen passen für Schlauch mit 52 mm I-Ø.

MARELON TANKFÜLLSTUTZEN

S000T600



Forespar Marelon Tankfüllstutzen sind mit verschiedenfarbigen Deckeln ausgerüstet, um sie an Deck unterscheiden zu können. Zusätzliche Beschriftung mit WATER, FUEL, oder WASTE kennzeichnen sie sicher. Die Deckel sind mit einer Nylonschnur gesichert, abgedichtet sind sie mit einem O-Ring.

FS907002	Tankfüllstutzen "FUEL" für 38mm Schlauch I-Ø, 102mm A-Ø	31.00 €
FS907003	Tankfüllstutzen "WATER" für 38mm Schlauch I-Ø, 102mm A-Ø	31.00 €
FS907004	Tankfüllstutzen "WASTE" für 38mm Schlauch I-Ø, 102mm A-Ø	31.00 €

MARELON KÜHLWASSERFILTER

S000T600

Marelon Kühlwasserfilter beinhalten ein Edelstahl Sieb und sind für einen maximalen Durchfluß von ca. 150 Liter pro Minute konzipiert. Standardmäßig werden Schlauchtüllen mit 1+1/2" NPT Gewinde verwendet, Reduziernippel sind aber verfügbar – Details siehe unten.



906166 Wasserfilter



906066 Wasserfilter

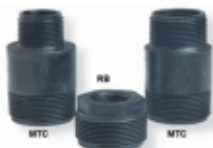

Reduziernippel

KÜHLWASSERFILTER FÜR MOTOREN, GENERATOREN, KÜHLANLAGEN, USW.

FS906066	160mm Kühlwasserfilter, 2x 1+1/2" NPT Innengew., max 150 l/min	144.00€
FS906166	T-150 Kühlwasserfilter, 2x 1+1/2" NPT Innengew., max 150 l/min	144.00€

MTC REDUZIERNIFFEL MIT 2X AUßENGEWINDE

FS901047	Reduziernippel, 1+1/2" NPT und 1" NPT Außengewinde	17.00 €
FS901048	Reduziernippel, 1+1/2" NPT u. 1+1/4" NPT Außengewinde	18.00 €
FS901049	Nippel, 1+1/2" NPT u. 1+1/2" NPT Außengewinde	17.00 €

RB REDUZIERNIFFEL MIT 1 X AUßENGEWINDE UND 1 X INNENGEWINDE

FS910062	Reduziernippel, 1+1/2" NPT und 1" NPT Innengewinde	11.00 €
FS910063	Reduziernippel, 1+1/2" NPT und 3/4" NPT Innengewinde	9.00 €

MARELON TANKBELÜFTUNGSKAPPEN

S000T600

FS907029	Tankbelüftungskappe für 5/8" = 16mm Schlauch	12.00 €
----------	--	---------

MARELON BELÜFTUNGSBÖGEN

S000T600



Tankbelüftungsbögen für Schlauch Belüftung, optional sind Ventileinsätze erhältlich. Letztere sind vollständig aus Marelon und damit komplett wartungsfrei und korrosionsfest. Alternativ auch in weiss lieferbar.

BELÜFTUNGSBÖGEN VERMEIDEN SIPHONWIRKUNG ZWISCHEN TANKS.

FS903008	1/2" Belüftungsbogen für 13mm Schlauch I-Ø	34.00 €
FS903003	5/8" Belüftungsbogen für 16mm Schlauch I-Ø	30.00 €
FS903001	3/4" Belüftungsbogen für 19mm Schlauch I-Ø	19.00 €
FS903007	1" Belüftungsbogen für 25mm Schlauch I-Ø	43.00 €
FS903011	1+1/4" Belüftungsbogen für 32mm Schlauch I-Ø	49.00 €
FS903000	1+1/2" Belüftungsbogen für 38mm Schlauch I-Ø	30.00 €
FS903002	Ersatz Ventilkappe	9.00 €
FS903004	Einzelner Belüftungs- Schlauchadapter für 6mm Schlauch	13.00 €

MARELON KUGELHÄHNE

S000T600



Serie 850

Dreivegehahn

FlowTech Regatta Seeventil

SERIE 850 KUGELHÄHNE MIT 2X INNENGEWINDE

FS905100	850er Kugelhahn mit 2x 1/2" NPT Innengewinde	47.00 €
FS905101	850er Kugelhahn mit 2x 3/4" NPT Innengewinde	48.00 €
FS905102	850er Kugelhahn mit 2x 1" NPT Innengewinde	72.00 €
FS905103	850er Kugelhahn mit 2x 1+1/4" NPT Innengewinde	75.00 €
FS905104	850er Kugelhahn mit 2x 1+1/2" NPT Innengewinde	96.00 €
FS905105	850er Kugelhahn mit 2x 2" NPT Innengewinde	137.00 €

3- WEGE- HÄHNE

FS902007	3-Wegehahn mit 3x Schlauchtülle 3/4" f. 19mm Schlauch I-Ø	75.00 €
FS902001	3-Wegehahn mit 3x Schlauchtülle 1" f. 25mm Schlauch I-Ø	57.00 €
FS902000	3-Wegehahn mit 3x Schlauchtülle 1+1/2" f. 38mm Schlauch I-Ø	57.00 €

FLOWTECH REGATTA- SEEVENTIL

FS905106	Ventil klein, Borddurchl. 47,6mm Ø, Schlauch 19, 25, 38mm I-Ø	166.00 €
FS905109	Ventil groß, Borddurchl. 57mm Ø, Schlauch 19, 25, 38mm I-Ø	198.00 €

MARELON BORDDURCHLÄSSE

S000T600

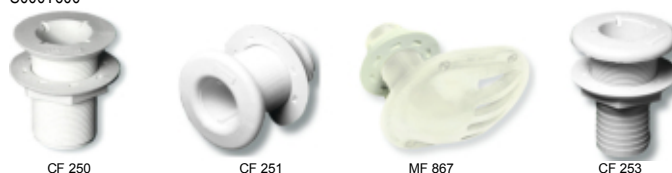

CF 250

CF 251

MF 867

CF 253

VERSENKT MIT GEWINDE UND MUTTER, SERIE CF250

FS906000	Borddurchlass mit 1/2" NPT Außengewinde	15.00 €
FS906002	Borddurchlass mit 3/4" NPT Außengewinde	15.00 €
FS906004	Borddurchlass mit 1" NPT Außengewinde	17.00 €
FS906006	Borddurchlass mit 1+1/4" NPT Außengewinde	19.00 €
FS906008	Borddurchlass mit 1+1/2" NPT Außengewinde	20.00 €

Diese Preisliste ersetzt alle bisherigen. Preisänderungen ohne Vorankündigung bleiben vorbehalten. Wenn oben nicht anders spezifiziert, gelten die Preise ab Schenefeld & inklusive 19% Mehrwertsteuer.

Sonderangebote und Aktionen immer aktuell in unserem Tech-Shop - unter www.sailtec.net!

SAILTEC GmbH • Hasselbinnen 28 • 22869 Schenefeld bei Hamburg

Fon 040 / 822994-0 • Fax 040 / 8304279 • Email info@sailtec.de • Internet www.sailtec.de

PILZKOPF MIT GEWINDE UND MUTTER, SERIE CF251

FS906010	Borddurchlass mit 1/2" NPT Außengewinde	15.00 €
FS906012	Borddurchlass mit 3/4" NPT Außengewinde	16.00 €
FS906014	Borddurchlass mit 1" NPT Außengewinde	17.00 €
FS906016	Borddurchlass mit 1+1/4" NPT Außengewinde	19.00 €
FS906018	Borddurchlass mit 1+1/2" NPT Außengewinde	23.00 €
FS906020	Borddurchlass mit 2" NPT Außengewinde	38.00 €

MIT FILTERKORB MIT GEWINDE UND MUTTER

FS906059	MF867, 3/4" NPT Außengewinde, mit Filterkorb	33.00 €
FS906060	MF868, 1+1/4" NPT Außengewinde, mit Filterkorb	35.00 €

PILZKOPF MIT GEWINDE, MUTTER UND SCHLAUCHTÜLLE, SERIE CF253

FS906022	1/2" NPT Außengewinde, für 16 mm Schlauch I-Ø	15.00 €
FS906024	3/4" NPT Außengewinde, für 19 mm Schlauch I-Ø	16.00 €
FS906026	1" NPT Außengewinde, für 25 mm Schlauch I-Ø	17.00 €
FS906028	1+1/4" NPT Außengewinde, für 32 mm Schlauch I-Ø	18.00 €
FS906030	1+1/2" NPT Außengewinde, für 38 mm Schlauch I-Ø	20.00 €
FS906032	2" NPT Außengewinde, für 51 mm Schlauch I-Ø	38.00 €

MARELON SCHLAUCHTÜLLEN

S000T600



Nachfolgend Preise für schwarze Schlauchtüllen, alternativ gegen Aufpreis auch in transparent lieferbar.

SCHLAUCHTÜLLEN MIT AUßENGEWINDE, GERADE, SERIE CF252

FS905006	1/2" NPT Außengewinde, für 16mm Schlauch I-Ø	3.00 €
FS905007	3/4" NPT Außengewinde, für 19mm Schlauch I-Ø	4.00 €
FS905008	1" NPT Außengewinde, für 25mm Schlauch I-Ø	6.00 €
FS905009	1+1/4" NPT Außengewinde, 32mm Schlauch I-Ø	7.00 €
FS905010	1+1/2" NPT Außengewinde, 38mm Schlauch I-Ø	8.00 €
FS905011	2" NPT Außengewinde, für 50mm Schlauch I-Ø	13.00 €

SCHLAUCHTÜLLEN MIT AUßENGEWINDE, 90°, SERIE HECM

FS901000	1/2" NPT Gewinde, für 16mm Schlauch I-Ø	5.00 €
FS901001	3/4" NPT Gewinde, für 19mm Schlauch I-Ø	5.00 €
FS901002	1" NPT Gewinde, für 25mm Schlauch I-Ø	6.00 €
FS901003	1+1/4" NPT Gewinde, für 32mm Schlauch I-Ø	9.00 €
FS901004	1+1/2" NPT Gewinde, für 38mm Schlauch I-Ø	12.00 €
FS901005	2" NPT Gewinde, für 51mm Schlauch I-Ø	16.00 €

SCHLAUCHTÜLLEN MIT INNENGEWINDE, 90°, SERIE HECF

FS901006	1/2" NPT Gewinde, für 16mm Schlauch I-Ø	5.00 €
FS901007	3/4" NPT Gewinde, für 19mm Schlauch I-Ø	5.00 €
FS901008	1" NPT Gewinde, für 25mm Schlauch I-Ø	6.00 €
FS901009	1+1/4" NPT Gewinde, für 32mm Schlauch I-Ø	10.00 €
FS901010	1+1/2" NPT Gewinde, für 38mm Schlauch I-Ø	14.00 €
FS901011	2" NPT Gewinde, für 51mm Schlauch I-Ø	17.00 €

MARELON ABFLUSS - STUTZEN MIT

SIEB

S000T600

Die CF 254 Ablaufstutzen mit Sieb sind der optimale Auslass für Ankerkasten oder Toilette. Das Sieb ist herausnehmbar.



SERIE CF254S MIT SIEB, IDEAL ZUM ENTWÄSSERN VON COCKPIT U. ANKERKASTEN

FS906037	Stutzen mit 1+1/2" Gewinde für 1+1/2" = 38mm Schlauch I-Ø	27.00 €
FS906035	Stutzen mit 3" Gewinde für 2" = 51mm Schlauch I-Ø	47.00 €

MARELON SERIE 93 SEEVENTIL SYSTEM

S000T600

Die Ventilserie 93, sogenannte integrierte Systemventile, wurden speziell für die Bedürfnisse von Serienherstellern für direkt in den Rumpf einzusetzende Seeventile entwickelt. Serie 93 Seeventile bieten mehr Optionen und Konfigurations-Möglichkeiten als jedes vergleichbare Produkt für die maritime Industrie.



Dieses Ventilsystem wird komplett mit Borddurchlass und Schlauchtülle geliefert. Der Borddurchlass kann nicht einzeln gekauft oder verwendet werden. Jedes Ventil hat eine jeweilige Artikelnummer für das komplette Ventilsystem. Alle Ventile werden im Werk zusammenmontiert und Druck getestet. Beispiele von kompletten Serie 93 Marelon Ventilsystemen:

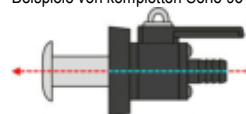

EINFACH-SEEVENTIL MIT GERADER SCHLAUCHTÜLLE UND BORDDURCHLASS (VERSENKT ODER PILZKOPF)

FS93x142	Ventil mit Borddurchlass 1/2"	84.00 €
FS93x143	Ventil mit Borddurchlass 3/4"	85.00 €
FS93x144	Ventil mit Borddurchlass 1"	109.00 €
FS93x145	Ventil mit Borddurchlass 1+1/4"	108.00 €
FS93x146	Ventil mit Borddurchlass 1+1/2"	133.00 €
FS93x148	Ventil mit Borddurchlass 2"	158.00 €

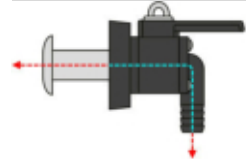

EINFACH-SEEVENTIL MIT 90 GRAD SCHLAUCHTÜLLE UND BORDDURCHLASS (VERSENKT ODER PILZKOPF)

FS93x152	Ventil mit Borddurchlass 1/2"	84.00 €
FS93x153	Ventil mit Borddurchlass 3/4"	85.00 €
FS93x154	Ventil mit Borddurchlass 1"	109.00 €
FS93x155	Ventil mit Borddurchlass 1+1/4"	108.00 €
FS93x156	Ventil mit Borddurchlass 1+1/2"	133.00 €
FS93x158	Ventil mit Borddurchlass 2"	158.00 €

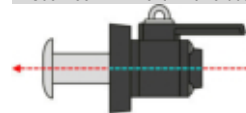

EINFACH-SEEVENTIL MIT AUFNAHME FÜR EINE SCHLAUCHTÜLLE UND BORDDURCHLASS (VERSENKT ODER PILZKOPF)

FS93x132	Ventil mit Borddurchlass 1/2"	84.00 €
FS93x133	Ventil mit Borddurchlass 3/4"	85.00 €
FS93x134	Ventil mit Borddurchlass 1"	109.00 €
FS93x135	Ventil mit Borddurchlass 1+1/4"	108.00 €
FS93x136	Ventil mit Borddurchlass 1+1/2"	133.00 €
FS93x138	Ventil mit Borddurchlass 2"	158.00 €

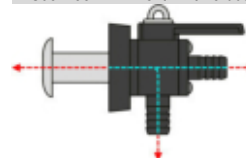

ABGEWINKELTES DUAL DRAIN-SEEVENTIL MIT ZWEI SCHLAUCHTÜLLEN UND BORDDURCHLASS (VERSENKT ODER PILZKOPF)

FS93x542	Ventil mit Borddurchlass 1/2"	88.00 €
FS93x543	Ventil mit Borddurchlass 3/4"	92.00 €
FS93x544	Ventil mit Borddurchlass 1"	116.00 €
FS93x545	Ventil mit Borddurchlass 1+1/4"	120.00 €
FS93x546	Ventil mit Borddurchlass 1+1/2"	143.00 €
FS93x548	Ventil mit Borddurchlass 2"	158.00 €

Diese Preisliste ersetzt alle bisherigen. Preisänderungen ohne Vorankündigung bleiben vorbehalten. Wenn oben nicht anders spezifiziert, gelten die Preise ab Schenefeld & inklusive 19% Mehrwertsteuer.

Sonderangebote und Aktionen immer aktuell in unserem Tech-Shop - unter www.sailtec.net!

SAILTEC GmbH • Hasselbinnen 28 • 22869 Schenefeld bei Hamburg

Fon 040 / 822994-0 • Fax 040 / 8304279 • Email info@sailtec.de • Internet www.sailtec.de

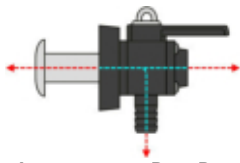

ABGEWINKELTES DUAL DRAIN SEEVENTIL MIT SCHLAUCHTÜLE, AUFNAHME FÜR EINE WEITERE SCHLAUCHTÜLE UND BORDDURCHLASS (VERSENKT ODER PILZKOPF)

FS93x532	Ventil mit Borddurchlass 1/2"	88.00 €
FS93x533	Ventil mit Borddurchlass 3/4"	92.00 €
FS93x534	Ventil mit Borddurchlass 1"	116.00 €
FS93x535	Ventil mit Borddurchlass 1+1/4"	120.00 €
FS93x536	Ventil mit Borddurchlass 1+1/2"	143.00 €
FS93x538	Ventil mit Borddurchlass 2"	158.00 €

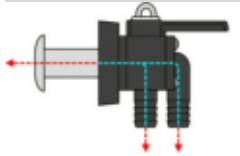

ABGEWINKELTES DUAL DRAIN SEEVENTIL MIT ZWEI SCHLAUCHTÜLEN UND BORDDURCHLASS (VERSENKT ODER PILZKOPF)

FS93x552	Ventil mit Borddurchlass 1/2"	88.00 €
FS93x553	Ventil mit Borddurchlass 3/4"	92.00 €
FS93x554	Ventil mit Borddurchlass 1"	116.00 €
FS93x555	Ventil mit Borddurchlass 1+1/4"	120.00 €
FS93x556	Ventil mit Borddurchlass 1+1/2"	143.00 €
FS93x558	Ventil mit Borddurchlass 2"	158.00 €

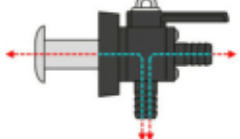

Y-SEEVENTIL MIT GERADER UND 90 GRAD SCHLAUCHTÜLE UND BORDDURCHLASS (VERSENKT ODER PILZKOPF)

FS93x242	Ventil mit Borddurchlass 1/2"	88.00 €
FS93x243	Ventil mit Borddurchlass 3/4"	92.00 €
FS93x244	Ventil mit Borddurchlass 1"	116.00 €
FS93x245	Ventil mit Borddurchlass 1+1/4"	120.00 €
FS93x246	Ventil mit Borddurchlass 1+1/2"	143.00 €
FS93x248	Ventil mit Borddurchlass 2"	158.00 €

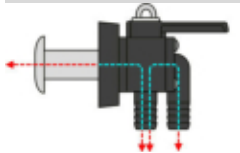

Y-SEEVENTIL MIT 2x 90 GRAD SCHLAUCHTÜLE UND BORDDURCHLASS (VERSENKT ODER PILZKOPF)

FS93x252	Ventil mit Borddurchlass 1/2"	88.00 €
FS93x253	Ventil mit Borddurchlass 3/4"	92.00 €
FS93x254	Ventil mit Borddurchlass 1"	116.00 €
FS93x255	Ventil mit Borddurchlass 1+1/4"	120.00 €
FS93x256	Ventil mit Borddurchlass 1+1/2"	143.00 €
FS93x258	Ventil mit Borddurchlass 2"	158.00 €

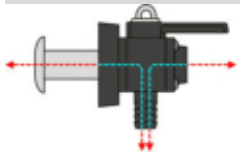

ABGEWINKELTES Y-SEEVENTIL MIT SCHLAUCHTÜLE UND AUFNAHME FÜR EINE WEITERE SCHLAUCHTÜLE BORDDURCHLASS (VERSENKT ODER PILZKOPF)

FS93x232	Ventil mit Borddurchlass 1/2"	88.00 €
FS93x233	Ventil mit Borddurchlass 3/4"	92.00 €
FS93x234	Ventil mit Borddurchlass 1"	116.00 €
FS93x235	Ventil mit Borddurchlass 1+1/4"	120.00 €
FS93x236	Ventil mit Borddurchlass 1+1/2"	143.00 €
FS93x238	Ventil mit Borddurchlass 2"	158.00 €



Y-SEEVENTIL MIT SCHLAUCHTÜLE UND SCHRAUB-SCHLAUCHADAPTER FÜR NORMALEN GARTENSCHLAUCH UND BORDDURCHLASS (VERSENKT ODER PILZKOPF)

FS93x274	Ventil mit Borddurchlass 1"	118.00 €
FS93x275	Ventil mit Borddurchlass 1+1/4"	121.00 €
FS93x276	Ventil mit Borddurchlass 1+1/2"	143.00 €
FS93x278	Ventil mit Borddurchlass 2"	158.00 €

SERIE 93 ELEKTRISCHE SEEVENTILSTEUERUNG

S000T600

Als konsequente Weiterentwicklung für die Ventile der Serie „93“ gibt es die sogenannte ROV Option (Remote open Valve). Diese elektronisch gesteuerte Motoreinheit wird direkt ab Werk an Ihr entsprechendes Seeventil montiert.



Achtung! Eine nachträgliche Montage der Motoreinheit an bereits installierte „Serie 93“ Ventile besteht nicht. Die Montage und die Dichtheitsprüfung erfolgt direkt bei Forespar.

Über die Anschlusskabel binden Sie die Ventilsteuerung in das vorhandene Bordsystem ein.

Achtung! Auf dem Foto ist die ROV Option einem „Serie 93“ Seeventil abgebildet. Dieses Ventil ist jedoch nicht Bestandteil dieser Artikelposition. Das Seeventil muss immer extra bestellt werden.

FS930245	Seeventilsteuerung ROV Option für 1/2" oder 3/4"	531.00 €
FS930246	Seeventilsteuerung ROV Option für 1" oder 1- 1/4"	556.00 €
FS930247	Seeventilsteuerung ROV Option für 1-1/2" oder 2"	599.00 €

STA-PLUG / MODERNE LECKSTOPFEN

S000T600

Die moderne Alternative zu hölzernen Leck-Pfropfen. Reinstecken, drücken & drehen.



FS150110	Sta-Plug Leckstopfen, Preis pro Stück	29.00 €
----------	---------------------------------------	---------

MARELUBE™ SCHMIERMITTEL FÜR VENTILE

S000T600

MareLube Valve™ wurde entwickelt für die Schmierung von Armaturen und Ventilen aus beliebigen Materialien (Metall oder Komposit)

Liquid MareLube™ Flüssiges Schmiermittel. Kann direkt ins Schlauchsystem eingegossen werden, um die Ventile zu schmieren.



MareLube Reach™ Zur Schmierung von Ventilen mit 90 Grad Tüllen und schwer zugänglichen Ventilen. Spritze mit 30ml MareLube, Schlauch, Bürste.

FS770050	MareLube Valve™ Schmiermittel, Dose 4oz (ca. 113g)	22.00 €
FS770055	Liquid MareLube™ Schmiermittel, Flasche 16oz (ca. 450g)	31.00 €
FS770049	MareLube Reach™ Schmiermittel-Spritzenet	21.00 €

Diese Preisliste ersetzt alle bisherigen. Preisänderungen ohne Vorankündigung bleiben vorbehalten. Wenn oben nicht anders spezifiziert, gelten die Preise ab Schenefeld & inklusive 19% Mehrwertsteuer.

Sonderangebote und Aktionen immer aktuell in unserem Tech-Shop - unter www.sailtec.net!

SAILTEC GmbH • Hasselbinnen 28 • 22869 Schenefeld bei Hamburg

Fon 040 / 822994-0 • Fax 040 / 8304279 • Email info@sailtec.de • Internet www.sailtec.de

INTEGRAL SPANNER MIT MANOMETER

S000T400

Integral Spanner. Standard Finish schwarz eloxiert.
Alternativ Aluminium natur (silberfarben) oder Edelstahl hochglanzpoliert.

Sailtec Integralspanner sind hydraulische Achterstagspanner mit integrierter Pumpe und seitlich integriertem Pumphebel. Die einfachste Lösung, in den Genuss der Vorteile zu kommen, den Hydrospanner im Achterstag bieten. Das sind nicht nur höherer Zug auf dem Achterstag und bessere Segelleistung, sondern auch höherer Bedienkomfort und nicht zuletzt größere Sicherheit. Sailtec Integralspanner sind generell mit einem Sicherheits-Überdruckventil ausgerüstet, dieses vermeidet Überlastungen. Die obere Gabel ist aus Aluminium gefertigt.

Wir empfehlen den Einsatz eines Aug-Gabel-Toggles (Gelenkstücks) unter dem Zylinder, zur Vermeidung von Verbiegungs-Beanspruchung auf dem Zylinder, zum Beispiel bei losem Achterstag oder nicht exakt ausgerichtetem Pütting.

D= max. Drahtdurchmesser, R= max. Roddurchmesser, B= Bolzendurchmesser, L= Länge geschlossen – Länge offen, Z= Zugkraft

KURZE INTEGRAL SPANNER MIT MANOMETER

SCINT08SI	D=6mm / R-8, B=11.1mm, L=555-781mm, Z=1477kg	2 465.00 €
SCINT10SI	D=7mm / R-10, B=12.7mm, L=584-824mm, Z=2152kg	2 465.00 €
SCINT12SI	D=8mm / R-12, B=15.9mm, L=609-863mm, Z=2945kg	3 302.00 €
SCINT17SI	D=10mm / R-17, B=15.9mm, L=635-890mm, Z=3963kg	3 373.00 €
SCINT22SI	D=11.2mm / R-22 B=19.1mm, L=737-1016mm, Z=5209kg	4 509.00 €
SCINT30SI	D=12.5mm / R-30 B=22.2mm, L=864-1142mm, Z=9332kg	8 447.00 €

LANGE INTEGRAL SPANNER MIT MANOMETER

SCINT08LI	D=6mm / R-8, B=11.1mm, L=660-987mm, Z=1360kg	2 582.00 €
SCINT10LI	D=7mm / R-10, B=12.7mm, L=686-1029mm, Z=2152kg	2 807.00 €
SCINT12LI	D=8mm / R-12, B=15.9mm, L=711-1068mm, Z=2945kg	3 420.00 €
SCINT17LI	D=10mm / R-17, B=15.9mm, L=737-1092mm, Z=3963kg	3 564.00 €
SCINT22LI	D=11.2mm / R-22, B=19.1mm, L=838-1244mm, Z=5209kg	5 007.00 €
SCINT30LI	D=12.5mm / R-30 B=22.2mm L=1016-1435mm Z=9332kg	10 893.00 €

INTEGRAL SPANNER MIT MANOMETER,

SONDERGRÖÖE FÜR 1:1 AUSTAUSCH GEGEN SELDEN KURBELSPANNER

SCINT17XLI	D=10mm / R-17, B=15.9mm, L=818-1218mm, Z=3963kg	3 191.00 €
------------	---	------------

INTEGRAL SPANNER MIT MANOMETER & MIT VERRIEGELUNG

S000T400

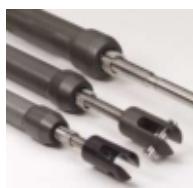

Mechanische Verriegelung

Die Top Serie bietet ein Manometer und eine mechanische Verriegelungsmöglichkeit in jeder Spannerposition, so dass bei gespanntem Integral der Hydraulikdruck abgelassen werden kann. Zusätzliche Sicherheit für Sicherheitsreaks, Langstrecke oder Hochseeinsatz.

KURZE INTEGRAL SPANNER MIT VERRIEGELUNG

SCINT10SLKI	D=7mm / R-10, B=12.7mm, L=990-1206mm, Z=2152kg	3 889.00 €
SCINT12SLKI	D=8mm / R-12, B=15.9mm, L=1016-1244mm, Z=2945kg	4 765.00 €
SCINT17SLKI	D=10mm / R-17, B=15.9mm, L=1178-1345mm, 3963kg	5 139.00 €
SCINT22SLKI	D=11.2mm / R-22, B=19.1mm, L=1219-1473mm, Z=5209kg	7 108.00 €

LANGE INTEGRAL SPANNER MIT VERRIEGELUNG

SCINT10LLKI	D=7mm / R-10, B=12.6mm, L=1219-1536mm, Z=2152kg	4 395.00 €
SCINT12LLKI	D=8mm / R-12, B=15.9mm, L=1244-1574mm Z= 2945kg	5 075.00 €
SCINT17LLKI	D=10mm / R-17, B=15.9mm, L=1346-1676mm, Z=3963kg	5 855.00 €
SCINT22LLKI	D=11.2mm / R-22, B=19.1mm, L=1448-1795mm, Z=5209kg	8 063.00 €

ZYLINDER

S000T400



Sailtec Zylinder sind standardmäßig aus Aluminium hergestellt, poliert und hart eloxiert. Sie sind reine Zug-Zylinder (nur ein Schlauch am Zylinder). Optional sind Edelstahlzylinder und Zylinder mit besonderem Hub bis 2500mm verfügbar - sowie Zug- Druck-Zylinder. Die obere Gabel ist aus Aluminium gefertigt und mit Loctite aufgesetzt. Auf Wunsch liefern wir Zylinder mit offenem Gewinde auf dem Kolben, zur Aufnahme eines Wartenspannergehäuses oder anderer Spezial fittings.

Wir empfehlen den Einsatz eines Aug-Gabel-Toggles (Gelenkstücks) unter dem Zylinder, zur Vermeidung von Verbiegungs- Beanspruchung auf dem Zylinder, zum Beispiel bei losem Achterstag oder nicht exakt ausgerichtetem Pütting.

D= maximale Drahtstärke, R = maximale Rodtype. B= Bolzenmaß = minimale Gabelweite.
PCLC = geschlossene Länge von Bolzenmitte zu Bolzenmitte, H = Hub. Daraus ergibt sich:
PCLC + H = maximale Länge von Bolzenmitte zu Bolzenmitte bei offenem Zylinder.

KURZE ZYLINDER, FÜR ACHTERSTAGEN ODER BABYSTAGEN

SCCYL08SC	D=6mm / R-08, B=11.1mm, PCLC 483mm, H 228mm	1 289.00 €
SCCYL10SC	D=7mm / R-10, B=12.7mm, PCLC 520mm, H 241mm	1 481.00 €
SCCYL12SC	D=8mm / R-12, B=15.9mm, PCLC 559mm, H 254mm	1 628.00 €
SCCYL17SC	D=10mm / R-17, B=15.9mm, PCLC 584mm, H 254mm	1 849.00 €
SCCYL22SC	D=11.2mm / R-22, B=19.1mm, PCLC 622mm, H 279mm	2 694.00 €
SCCYL30SC	D=12.5mm / R-30, B=22.2mm, PCLC 711mm, H 279mm	4 202.00 €
SCCYL40SC	D=14mm / R-40, B=25.4mm, PCLC 762mm, H 304mm	6 498.00 €
SCCYL48SC	D=16mm / R-48, B=28.6mm, PCLC ?mm, H ?mm	10 003.00 €
SCCYL60SC	D=19mm / R-60, B=31.8mm, PCLC 881mm, H 356mm	12 149.00 €

MITTELLANGE ZYLINDER, FÜR ACHTERSTAGEN ODER UNTERLIEKSTRECKER

SCCYL08LC	D=6mm / R-08, B=11.1mm, PCLC 587mm, H 331mm	1 700.00 €
SCCYL10LC	D=7mm / R-10, B=12.7mm, PCLC 621mm, H 343mm	1 799.00 €
SCCYL12LC	D=8mm / R-12, B=15.9mm, PCLC 660mm, H 356mm	1 926.00 €
SCCYL17LC	D=10mm / R-17, B=15.9mm, PCLC 685mm, H 356mm	2 209.00 €
SCCYL22LC	D=11.2mm / R-22, B=19.1mm, PCLC 749mm, H 406mm	3 704.00 €
SCCYL30LC	D=12.5mm / R-30, B=22.2mm, PCLC 851mm, H 419mm	5 923.00 €
SCCYL40LC	D=14mm / R-40, B=25.4mm, PCLC 914mm, H 482mm	10 095.00 €
SCCYL48LC	D=16mm / R-48, B=28.6mm, PCLC ?mm, H ?mm	12 077.00 €
SCCYL60LC	D=19mm / R-60, B=31.8mm, PCLC 1056mm, H 533mm	15 938.00 €

EXTREM LANGE ZYLINDER, F. UNTERLIEKSTRECKER / FALLSTRECKER / GROßSCHOT

SCCYL08FR	D=6mm / R-08, B=11.1mm, PCLC 765mm, H 483mm	2 513.00 €
SCCYL10FR	D=7mm / R-10, B=12.7mm, PCLC 902mm, H 559mm	3 100.00 €
SCCYL12FR	D=8mm / R-12, B=15.9mm, PCLC 1080mm, H 610mm	3 427.00 €
SCCYL17FR	D=10mm / R-17, B=15.9mm, PCLC 1168mm, H 711mm	4 384.00 €
SCCYL22FR	D=11.2mm / R-22, B=19.1mm, PCLC 1333mm, H 914mm	5 618.00 €
SCCYL30FR	D=12.5mm/R-30, B=22.2mm, PCLC 1473mm, H 1018mm	8 904.00 €
SCCYL40FR	D=14mm / R-40, B=25.4mm, PCLC 1643mm, H 1143mm	13 423.00 €

Dichtungssätze und Serviceteile für Integral und Zylinder

SC43010	Ersatz Pumpenhebel Aluminium für die Integrals	227.00 €
SC43112S	Manometer Edelstahl für die Integrals, mit ABS Gehäuse	351.00 €
SC43411	Knopf für das Entlastungsventil, ohne Ventil, für die Integrals	67.00 €
SC43410	Entlastungsventil, ohne Knopf, für die Integrals	339.00 €
SC42000	Dichtungssatz für die Integral Pumpe	234.00 €
SC43007	Pumpenkolben mit Dichtung für die Integral Pumpe	114.00 €
SC42008	Zylinderdichtungen für -08 Integral- & normale Zylinder	247.00 €
SC42010	Zylinderdichtungen für -10 Integral- & normale Zylinder	247.00 €
SC42012	Zylinderdichtungen für -12 Integral- & normale Zylinder	247.00 €
SC42017	Zylinderdichtungen für -17 Integral- & normale Zylinder	254.00 €
SC42022	Zylinderdichtungen für -22 Integral- & normale Zylinder	288.00 €
SC42030	Zylinderdichtungen für -30 Integral- & normale Zylinder	344.00 €

Diese Preisliste ersetzt alle bisherigen. Preisänderungen bleiben ohne Vorankündigung vorbehalten. Wo nicht anders erwähnt, gelten die Preise ab Schenefeld. Sie beinhalten 19% Mehrwertsteuer.

Sonderangebote und Aktionen immer aktuell in unserem Tech-Shop - unter www.sailtec.net/!

SAILTEC GmbH • Hasselbinnen 28 • 22869 Schenefeld bei Hamburg

Fon 040 / 822994-0 • Fax 040 / 8304279 • Email info@sailtec.de • Internet www.sailtec.de

BAUMNIEDERHOLER ZYLINDER

S000T400



Die Baumniederholerzylinder bieten neben der hydraulischen Niederholerfunktion ein internes Stickstoff Gasdruckpolster, mit dem der Baum kräftig angehoben wird. Im Normalfall werden so Baum und Segel bei Nichteinsatz (im Hafen) vom Baumniederholer getragen. Das erspart Ihnen im Normalfall die Dirk.

Achtung: Rollbaumsysteme sind wesentlich schwerer als konventionelle Bäume, Carbonbäume sind andererseits wesentlich leichter als Aluminiumbäume. Das Baumgewicht soll bei der Dimensionierung des Baumniederholers berücksichtigt werden - besonders wichtig dann, wenn Sie volle Baumtragungsfunktion wünschen. Gerne errechnen wir Ihnen, welche Zylindergröße für Ihre Yacht optimal ist. Dazu brauchen wir allerdings exakte Informationen über die Maßverhältnisse und die Gewichte von Baum und Großsegel.

Schlauchanschluss bei -06 bis -12 oben, ab-17 in der unteren Gabel. Baumniederholer ab-30 werden immer auf die gewünschte Länge maßgefertigt, deshalb gibt es für diese kein Standard PCLC. Die Zylinder sind standardmäßig aus Aluminium hergestellt, poliert und hart eloxiert. Optional sind Edelstahlzylinder und Zug- Druck- Zylinder verfügbar.

K= Durchmesser Kolbenstange. PCLC geschlossene Länge von Bolzenmitte zu Bolzenmitte, H = Hub, Z= Zugkraft bei 5000 PSI= 350 Bar, D= Druckkraft bei Standardfüllung von 35 Bar Stickstoff. PCLC + H = maximale Länge von Bolzenmitte zu Bolzenmitte.

BAUMNIEDERHOLERZYLINDER

SC08BV	K=12.7mm, PCLC 1524mm, H 241mm, Z 1500kg,	2 968.00 €
SC10BV	K=16.0mm, PCLC 1778mm, H 241mm, Z 2100kg,	3 407.00 €
SC12BV	K=19.0mm, PCLC 1828mm, H 254mm, Z 2850kg,	3 631.00 €
SC17BV	K=22.0mm, PCLC 1955mm, H 279mm, Z 3820kg,	4 108.00 €
SC22BV	K=25.0mm, PCLC 2132mm, H 279mm, Z 5600kg,	5 070.00 €
SC30BV	K=32.0mm, H 305mm, Z 9615kg, D=1110kg	8 041.00 €
SC40BV	K=32.0mm, H 305mm, Z 13560kg, D=1635kg	12 537.00 €

Dichtungssätze

SC42010BV	Dichtungssatz für -10 Baumniederholer	282.00 €
SC42012BV	Dichtungssatz für -12 Baumniederholer	294.00 €
SC42017BV	Dichtungssatz für -17 Baumniederholer	302.00 €
SC42022BV	Dichtungssatz für -22 Baumniederholer	327.00 €
SC42030BV	Dichtungssatz für -30 Baumniederholer	374.00 €

STA LOK EDELSTAHL AUG-GABEL-TOGGLES

S000T600



STS16BT	Mit 7/16" Loch, Bolzen 10.9mm, Länge 58mm	39.00 €
STS12BT	Mit 1/2" Loch, Bolzen 12.6mm, Länge 68mm	67.00 €
STS58BT	Mit 5/8" Loch, Bolzen 15.6mm, Länge 70mm	85.00 €
STS34BT	Mit 3/4" Loch, Bolzen 18.5mm, Länge 82mm	203.00 €
STS78BT	Mit 7/8" Loch, Bolzen 21.5mm, Länge 103mm	219.00 €
STS100BT	Mit 1" Loch, Bolzen 25.0mm, Länge 111mm	293.00 €

ZENTRALPUMPEN

S000T400

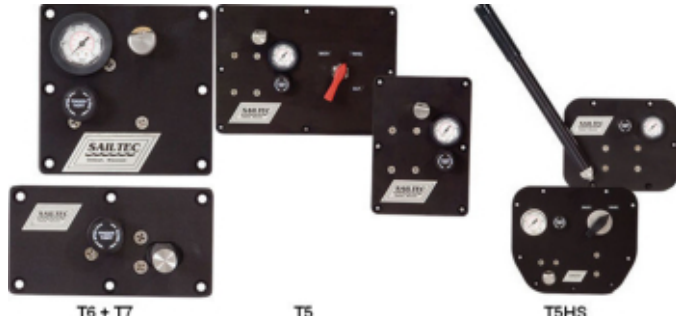

Das einfache Pumpenpanel, Serie T6, bietet eine Einfachpumpe, die nur bei Hinbewegung des Pumphebels Öl fördert, die Rückbewegung erfolgt im Leerlauf. Lieferbar für 1 oder 2 Funktionen. Preiswert und nicht so schnell.

Das große Pumpenpanel, Serie T5, bietet alle Features. Doppelpumpe mit Ölförderung bei Hin- und Herbewegung, lieferbar für 1, 2, 3 oder 4 Funktionen, und auf Wunsch mit 2-Gang Pumpe und druckgesteuerter Autoshift Funktion. Ca. 1.9 mal so schnell wie T6 Pumpen, und komfortabel.

Pumpenpanel Serie T5HS (für „High Speed“) ist eine noch schnellere Pumpe mit neuem Panel Layout. Ca. 2.15 mal so schnell wie die T6 Pumpen, oder 1.15 mal so schnell wie T5.

ZENTRALPUMPEN T6 M. EINFACH-PUMPE (HIN – LEER – HIN – LEER – HIN – LEER)

SCT6-1	1 Funktion, 1 Manometer, 152mm H x 152 mm B x 71mm T	2 323.00 €
SCT6-2	2 Funktionen, 1 Manometer, 1 Wahlhebel, 152mm H x 254mm B	4 157.00 €
SCT6-3	3-4 Funktionen, 1 Manometer, 1 Wahlhebel, 152mm H x 254mm B	4 932.00 €

ZENTRALPUMPEN T5 MIT DOPPEL-PUMPE (HIN – HER – HIN – HER – HIN – HER)

SCT5-1	1 Funktion, 1 Manometer, 218mm H x 152 mm B	3 565.00 €
SCT5-2	2 Funktionen, 1 Manometer, 1 Wahlventil, 218mm H x 305mm B	5 115.00 €
SCT5-3	3 Funktionen, 1 Manometer, 1 Wahlventil, 218mm H x 305mm B	5 892.00 €
SCT5-4	4 Funktionen, 1 Manometer, 1 Wahlventil, 218mm H x 305mm B	5 892.00 €

ZENTRALPUMPEN T5HS MIT DOPPEL-PUMPE (HIN – HER – HIN – HER – HIN – HER)

SCT5HS-1	1 Funktion, 1 Manometer, 178mm H x 219mm B	3 988.00 €
SCT5HS-4	2/3/4 Funktionen, 1 Manometer, 1 Wahlventil, 222mmH x 254mmB	6 025.00 €

OPTIONEN

SCT5AS	Autoshift 2-Gang-Funktion, Mehrpreis für alle Versionen	Auf Anfrage
SC43310	Separates "Panik" Entlastungsventil z. B. für Regatta-einsatz	1 638.00 €

Dichtungen & Serviceteile

SC43020	Ersatz Pumpenhebel Edelstahl für das Panel	247.00 €
SC43420	Dichtungssatz für T5 Panel	234.00 €
SC43421	Dichtungssatz für T6 Panel	144.00 €

SCHLÄUCHE UND FITTINGS

S000T000



SC520N-3	Hochdruckschlauch 3/16", Preis per m	99.00 €
SC520N-4	Hochdruckschlauch 1/4", Preis per m	113.00 €
SC10655-4-3	3/16" Schlauch- Pressfitting verzinkt	37.00 €
SC10655-4-4	1/4" Schlauch- Pressfitting verzinkt	34.00 €
SC10655-4-3C	3/16" Schlauch- Pressfitting Edelstahl	518.00 €
SC10655-4-4C	1/4" Schlauch- Pressfitting Edelstahl	407.00 €
SC67220	Edelstahl Schnellkupplung-Muffe ohne Fittings	538.00 €
SC67210	Edelstahl Schnellkupplung-Stecker ohne Fittings	407.00 €
SC43210	Decksdurchführung schwarz, 3/16", f. Schlauch- AØ 10.5mm	219.00 €
SC43212	Decksdurchführung schwarz, 1/4", f. Schlauch- AØ 12.6mm	214.00 €

Diese Preisliste ersetzt alle bisherigen. Preisänderungen bleiben ohne Vorankündigung vorbehalten. Wo nicht anders erwähnt, gelten die Preise ab Schenefeld. Sie beinhalten 19% Mehrwertsteuer.

Sonderangebote und Aktionen immer aktuell in unserem Tech-Shop - unter www.sailtec.net/!

SAILTEC GmbH • Hasselbinnen 28 • 22869 Schenefeld bei Hamburg

Fon 040 / 822994-0 • Fax 040 / 8304279 • Email info@sailtec.de • Internet www.sailtec.de



INTEGRAL SPANNER

S000T400



Reckmann Spannzylinder mit integrierter Pumpeneinheit.

- Integrierte Pumpe mit zwei Stufen: Im unteren Druckbereich wird der Zylinder schnell bewegt unter höherer Last schaltet die Pumpe automatisch in die nächste Stufe und Kraftam Hebel wird reduziert.
- Integrierte Ölleitung: Durch das stömlinienförmige Design wirkt der Zylinder optisch harmonisch und die Gefahr von Beschädigungen der Ölleitung ist nicht gegeben.
- Wie alle Reckmann Komponenten sind auch die Zylinder auf ein optimales Gewicht pro Leistung ausgelegt.
- Alle Zylinder sind sowohl in schwarz, als auch silber erhältlich.

Z= max. Zugkraft, H= Hub, L1= Länge ausgefahren, L2= Länge eingefahren, B= Bolzendurchmesser

INTEGRAL ACHTERSTAGSPANNER SCHWARZ, SERIE HIA-B

RHHIA-B06	Z=1599kg, H=350mm, L1=1161mm, L2=811mm, B=11,1mm	1 966.00 €
RHHIA-B10	Z=2705kg, H=350mm, L1=1161mm, L2=811mm, B=12,7mm	1 966.00 €
RHHIA-B12	Z=3138kg, H=365mm, L1=1290mm, L2=925mm, B=15,9mm	2 324.00 €
RHHIA-B17	Z=3945kg, H=365mm, L1=1290mm, L2=925mm, B=15,9mm	2 324.00 €
RHHIA-B22	Z=5073kg, H=375mm, L1=1366mm, L2=991mm, B=19,1mm	3 294.00 €
RHHIA-B30	Z=6411kg, H=385mm, L1=1403mm, L2=1016mm, B=22,2mm	3 568.00 €

INTEGRAL ACHTERSTAGSPANNER SILBER, SERIE HIA-C

RHHIA-C06	Z=1599kg, H=350mm, L1=1161mm, L2=811mm, B=11,1mm	1 966.00 €
RHHIA-C10	Z=2705kg, H=350mm, L1=1161mm, L2=811mm, B=12,7mm	1 966.00 €
RHHIA-C12	Z=3138kg, H=365mm, L1=1290mm, L2=925mm, B=15,9mm	2 324.00 €
RHHIA-C17	Z=3945kg, H=365mm, L1=1290mm, L2=925mm, B=15,9mm	2 324.00 €
RHHIA-C22	Z=5073kg, H=375mm, L1=1366mm, L2=991mm, B=19,1mm	3 294.00 €
RHHIA-C30	Z=6411kg, H=385mm, L1=1403mm, L2=1016mm, B=22,2mm	3 568.00 €

HYDRAULIKZYLINDER

S000T400



Z= max. Zugkraft ohne Gasfüllung, H= Hub, L1= Länge ausgefahren, L2= Länge eingefahren, B= Bolzendurchmesser
Lieferbar in schwarz oder silber.

HYDRAULIKZYLINDER STANDARD, SERIE HCL

RHHCL-06	Z=1694kg, H=350mm, L1=984mm, L2=634mm, B=10,9mm	848.00 €
RHHCL-10	Z=2705kg, H=350mm, L1=1004mm, L2=654mm, B=12,7mm	979.00 €
RHHCL-12	Z=3945kg, H=375mm, L1=1004mm, L2=629mm, B=15,9mm	1 121.00 €
RHHCL-17	Z=5073kg, H=367mm, L1=1069mm, L2=694mm, B=15,9mm	1 165.00 €
RHHCL-22	Z=6411kg, H=400mm, L1=1127mm, L2=727mm, B=19,1mm	1 754.00 €
RHHCL-30	Z=10480kg, H=430mm, L1=1197mm, L2=767mm, B=22,2mm	2 852.00 €
RHHCL-40	Z=14499kg, H=500mm, L1=1339mm, L2=839mm, B=25,4mm	4 695.00 €

HYDRAULIKZYLINDER MIT LANGEM HUB, SERIE HCL-L

RHHCL-10L	Z=2705kg, H=550mm, L1=1436mm, L2=886mm, B=12,7mm	1 624.00 €
RHHCL-12L	Z=3945kg, H=650mm, L1=1454mm, L2=904mm, B=15,9mm	2 037.00 €
RHHCL-17L	Z=5073kg, H=700mm, L1=1649mm, L2=999mm, B=15,9mm	2 340.00 €
RHHCL-22L	Z=6411kg, H=700mm, L1=1757mm, L2=1057mm, B=19,1mm	3 060.00 €
RHHCL-30L	Z=10480kg, H=700mm, L1=1767mm, L2=1067mm, B=22,2mm	5 348.00 €
RHHCL-40L	Z=14499kg, H=700mm, L1=1769mm, L2=1069mm, B=25,4mm	7 691.00 €

FIXED CLEVIS

S000T400

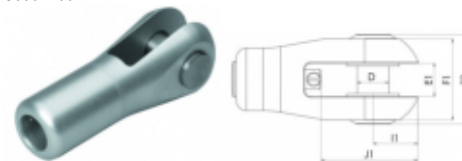

FIXED CLEVIS, WIRD AUF DIE KOLBENSTANGE GESCHRAUBT

RHHFC-06	Fixed Clevis 7/16", D= 11,0mm, E1= 13,2mm	298.00 €
RHHFC-10	Fixed Clevis 1/2", D= 12,7mm, E1= 12,1mm	328.00 €
RHHFC-12	Fixed Clevis 5/8", D= 15,8mm, E1= 16,5mm	390.00 €
RHHFC-22	Fixed Clevis 3/4", D= 18,8mm, E1= 19,5mm	437.00 €
RHHFC-30	Fixed Clevis 7/8", D= 22,0mm, E1= 22,5mm	469.00 €
RHHFC-40	Fixed Clevis 1", D= 25,3mm, E1= 25,5mm	619.00 €

AUG-GABEL TOGGLE

S000T400

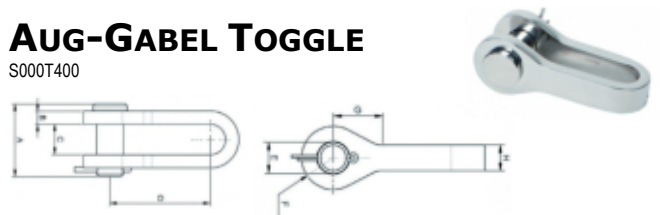

AUG-GABEL TOGGLE

RHHST-10	Toggle 1/2", C= 13.5mm, D= 68mm, E= 12.7mm, H= 12.7mm	124.00 €
RHHST-12	Toggle 5/8", C= 16.0mm, D= 84mm, E= 16.2mm, H= 17.5mm	177.00 €
RHHST-22	Toggle 3/4", C= 21.0mm, D= 98mm, E= 19.2mm, H= 19.0mm	212.00 €
RHHST-30	Toggle 7/8", C= 25.0mm, D= 114mm, E= 22.5mm, H= 22.0mm	271.00 €
RHHST-40	Toggle 1", C= 28.0mm, D= 132mm, E= 25.4mm, H= 25.0mm	335.00 €

LASHING EYE

S000T400



LASHING EYE

RHHLE-10	Lashing Eye -10, A= 16mm, B= 14mm, D= 20mm	268.00 €
RHHLE-12	Lashing Eye -12, A= 20mm, B= 16mm, D= 22mm	367.00 €
RHHLE-17	Lashing Eye -17, A= 20mm, B= 16mm, D= 22mm	367.00 €
RHHLE-22	Lashing Eye -22, A= 22mm, B= 18mm, D= 25mm	427.00 €

Diese Preisliste ersetzt alle bisherigen. Preisänderungen ohne Vorankündigung bleiben vorbehalten. Wenn oben nicht anders spezifiziert, gelten die Preise ab Schenefeld & inklusive 19% Mehrwertsteuer.

Sonderangebote und Aktionen immer aktuell in unserem Tech-Shop - unter www.sailtec.net/!

SAILTEC GmbH • Hasselbinnen 28 • 22869 Schenefeld bei Hamburg
Fon 040 / 822994-0 • Fax 040 / 8304279 • Email info@sailtec.de • Internet www.sailtec.de



BAUMNIEDERHOLER ZYLINDER

S000T400



Egal ob unter Segeln oder vor Anker: Der hydraulische Reckmann Boom Vang gibt Ihnen das Maximum an Kontrolle über Ihren Baum. Unter Segeln wird der Baum kraftvoll und feinfühlig gezogen, die kraftvolle Gasladung hält den Baum auch mit gestautem Segel im Seegang sicher auf Position. Ihr Nutzen im Überblick:

- Die Ölführung in der Kolbenstange reduziert die Schlauchlänge und damit das Risiko von Beschädigungen des Schlauches.

- Alle Boom Vangs sind sowohl in schwarz, als auch in silber erhältlich. Das Reckmann Lagerprogramm umfasst Zylinder in den Größen -12 bis -60. Größere Zylinder und Zylinder aus anderen Materialien (Edelstahl, Kohlefaser, Titan) bieten wir auf Anfrage an.

A= max. Arbeitsdruck, Z= max. Zugkraft ohne Gasfüllung, H= Hub, B= Bolzen
PCLC= Länge geschlossen von Mitte Bolzen - Mitte Bolzen (wird auf Maß gefertigt)
Lieferbar in schwarz oder silber.

BOOM VANG, SCHWARZ SERIE HVG-B

RHHVG-B12	A= 440bar, Z= 3678kg, H= 226mm, B= 15.8mm PCLC= 1829mm	2 289.00 €
RHHVG-B17	A= 440bar, Z= 5073kg, H= 231mm, B= 15.8mm PCLC Range= 1400mm-2500mm	2 746.00 €
RHHVG-B22	A= 440bar, Z= 6411kg, H= 245mm, B= 18.8mm PCLC Range= 1400mm-2650mm	3 228.00 €
RHHVG-B30	A= 440bar, Z= 10480kg, H= 277mm, B= 22mm PCLC Range= 1400mm-2750mm	5 522.00 €
RHHVG-B40	A= 440bar, Z= 14499kg, H= 302mm, B= 25,3mm PCLC Range= 1400mm-2750mm	8 471.00 €

BOOM VANG, SILBER SERIE HVG-C

RHHVG-C12	A= 440bar, Z= 3678kg, H= 226mm, B= 15.8mm PCLC= 1829mm	2 289.00 €
RHHVG-C17	A= 440bar, Z= 5073kg, H= 231mm, B= 15.8mm PCLC Range= 1400mm-2500mm	2 746.00 €
RHHVG-C22	A= 440bar, Z= 6411kg, H= 245mm, B= 18.8mm PCLC Range= 1400mm-2650mm	3 228.00 €
RHHVG-C30	A= 440bar, Z= 10480kg, H= 277mm, B= 22mm PCLC Range= 1400mm-2750mm	5 522.00 €
RHHVG-C40	A= 440bar, Z= 14499kg, H= 302mm, B= 25,3mm PCLC Range= 1400mm-2750mm	8 471.00 €

ZENTRALPUMPEN

S000T400

Reckmann Handpumpen- und Ventileinheiten sind auf die bewährten Zylinder und Boomvangs abgestimmt. Eine Vielfalt an Modellen und Varianten erlaubt die passende Abstimmung auf die Anforderungen an Bord.

Ihre Nutzen im Überblick:

- ein- oder zweistufige Pumpen mit automatischer Umschaltung
- verfügbar für bis zu vier Funktionen
- Frontplatten aus Aluminium, Kohlefaser und Edelstahl verfügbar



H= Höhe, B= Breite, T= Tiefe

CONTROL PANEL, EINFACHPUMPE, 1 FUNKTION, SERIE HCP11

RHHCP11CC	1 Funktion, 1 Manometer, Frontplatte Compact Carbon H= 210mm, B= 180mm, T= 106mm	2 919.00 €
RHHCP11	1 Funktion, 1 Manometer, Frontplatte silber H= 267mm, B= 226mm, T= 110mm	2 650.00 €
RHHCP11B	1 Funktion, 1 Manometer, Frontplatte schwarz H= 267mm, B= 226mm, T= 110mm	2 650.00 €
RHHCP11S	1 Funktion, 1 Manometer, Frontplatte Edelstahl H= 267mm, B= 226mm, T= 120mm	2 943.00 €
RHHCP11C	1 Funktion, 1 Manometer, Frontplatte Carbon H= 267mm, B= 226mm, T= 120mm	2 919.00 €

CONTROL PANEL, EINFACHPUMPE, 1-4 FUNKTIONEN, SERIE HCP14

RHHCP14	1-4 Funktionen, 1 Manometer, Frontplatte silber H= 267mm, B= 226mm, T= 110mm	3 496.00 €
RHHCP14B	1-4 Funktionen, 1 Manometer, Frontplatte schwarz H= 267mm, B= 226mm, T= 110mm	3 496.00 €
RHHCP14S	1-4 Funktionen, 1 Manometer, Frontplatte Edelstahl H= 267mm, B= 226mm, T= 120mm	3 967.00 €
RHHCP14C	1-4 Funktionen, 1 Manometer, Frontplatte Carbon H= 267mm, B= 226mm, T= 120mm	3 859.00 €

CONTROL PANEL, DOPPELPUMPE, 1 FUNKTION, SERIE HCP21

RHHCP21	1 Funktion, 1 Manometer, Frontplatte silber H= 267mm, B= 126mm, T= 110mm	3 496.00 €
RHHCP21B	1 Funktion, 1 Manometer, Frontplatte schwarz H= 267mm, B= 226mm, T= 110mm	3 496.00 €
RHHCP21S	1 Funktion, 1 Manometer, Frontplatte Edelstahl H= 267mm, B= 226mm, T= 120mm	3 967.00 €
RHHCP21C	1 Funktion, 1 Manometer, Frontplatte Carbon H= 267mm, B= 226mm, T= 120mm	3 859.00 €

CONTROL PANEL, DOPPELPUMPE, 1-4 FUNKTIONEN, SERIE HCP24

RHHCP24	1-4 Funktionen, 1 Manometer, Frontplatte silber H= 267mm, B= 126mm, T= 110mm	5 759.00 €
RHHCP24B	1-4 Funktionen, 1 Manometer, Frontplatte schwarz H= 267mm, B= 226mm, T= 110mm	5 759.00 €
RHHCP24S	1-4 Funktionen, 1 Manometer, Frontplatte Edelstahl H= 267mm, B= 226mm, T= 120mm	6 232.00 €
RHHCP24C	1-4 Funktionen, 1 Manometer, Frontplatte Carbon H= 267mm, B= 226mm, T= 120mm	6 123.00 €

ERSATZ PUMPENHEBEL

RHHHP45-S	Pumpenhebel Edelstahl, Länge 500mm	138.00 €
RHHHP45-C	Pumpenhebel Carbon, Länge 500mm	224.00 €

Diese Preisliste ersetzt alle bisherigen. Preisänderungen ohne Vorankündigung bleiben vorbehalten. Wenn oben nicht anders spezifiziert, gelten die Preise ab Schenefeld & inklusive 19% Mehrwertsteuer.

Sonderangebote und Aktionen immer aktuell in unserem Tech-Shop - unter www.sailtec.net/!

SAILTEC GmbH • Hasselbinnen 28 • 22869 Schenefeld bei Hamburg
Fon 040 / 822994-0 • Fax 040 / 8304279 • Email info@sailtec.de • Internet www.sailtec.de

PREISLISTE SAILTEC CARBON SPINNAKERBÄUME



Seite 1 von 2, Stand Januar 2018

KOMPLETTE CARBON SPIBÄUME

Das SAILTEC Spinnakerbaumprogramm entsteht durch Kombination modernster Komposit Spinnakerbaumbeschläge mit Carbon Spinnakerbaumrohren.

Mit den Forespar Komposit Spinnakerbaumbeschlägen führen wir das modernste und vollständigste Beschlagsprogramm am Markt. Die Forespar Ultra Spinnakerbaumbeschläge sind konkurrenzlos in Bezug auf optimale Konstruktion, geringes Gewicht, hohe Belastbarkeit, und ein günstiges Preis-Leistungsverhältnis. Sie werden aus einem langfaserigen hochbelastbaren Kunststoff hergestellt, sind UV fest, und können bestens an Carbonrohren eingesetzt werden.

Die jeweils angegebenen Rohrlängen sind Maximallängen.

Der Spibaum wird genau auf Länge gefertigt. Bitte geben Sie uns hierzu das J-Maß/ die gewünschte Spibaumlänge auf.

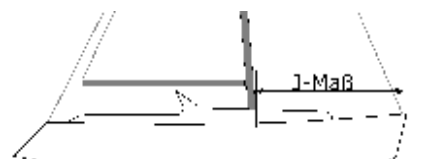

CARBON SPIBÄUME MIT 2X UXP BESCHLAG

S000T400

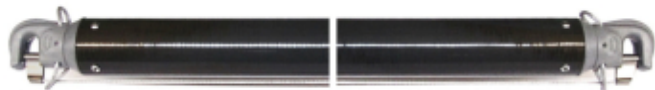

Unlackiertes gewickeltes Carbonrohr mit Fittings fertig verarbeitet. Der Forespar Composit Beschlag UXP ist ein extrem leichter, besonders bruchsicherer Spinnakerbaum Endbeschlag. Er ist ohne internen Auslöser konzipiert und hat keine Schliessautomatik. Diese Art von Piston Beschlag ist der Standard auf den meisten Cruising Spinnakerbäumen, die auf einem Mastring gefahren werden. Und auf kleineren Regattayachten, bei denen kein interner Öffner gewünscht ist. Beide Endbeschläge werden über eine Leine verbunden, hiermit lassen sich beide Beschläge nach Wunsch öffnen und schliessen. Am Mast ist OPTIONAL eine Schiene mit Ring-Rutscher montiert, oder auch nur ein oder zwei feste Ringe.

UNLACKIERTES GEWICKELTES CARBONROHR MIT FITTINGS FERTIG VERARBEITET

SB21065	64 x 60 x max. 4000mm Rohr, 2x UXP Forespar Fitting	1 250.00 €
SB21076	76 x 72 x max. 4500mm Rohr, 2x UXP Forespar Fitting	1 350.00 €
SB21087	87 x 82 x max. 4900mm Rohr, 2x UXP Forespar Fitting	1 850.00 €
SB21096	96 x 90 x max. 5000mm Rohr, 2 Buchsen, 2x UXP Fitting	1 890.00 €
SB21110	115,1 x 110 x max. 5800mm Rohr, 2 Buchsen, 2x UXP Fitting	2 150.00 €

CARBON SPIBÄUME MIT 2X UTR BESCHLAG

S000T400



Unlackiertes gewickeltes Carbonrohr mit Fittings fertig verarbeitet. Der Forespar Composit Beschlag UTR entspricht im Prinzip dem UXP Beschlag, aber er hat zusätzlich einen internen Öffner und eine Quick-Lok Verschlussautomatik, die den Beschlag offen hält und beim Einlegen des Achterholers automatisch zuschnappt. Der typische Außenbeschlag für Offshore Spibäume. Und für "Dip Pole" Halsen, denn er lässt sich vom Mastbeschlag des Baumes her aufreißen, wenn dort ein Leinenauslöser installiert ist. Beide Endbeschläge werden über eine Leine verbunden, hiermit lassen sich beide Beschläge nach Wunsch öffnen und schliessen. Am Mast ist OPTIONAL eine Schiene mit Ring-Rutscher montiert, oder auch nur ein oder zwei feste Ringe.

UNLACKIERTES GEWICKELTES CARBONROHR MIT FITTINGS FERTIG VERARBEITET

SB23065	64 x 60 x max. 4000mm Rohr, 2x UTR Forespar Fitting	1 550.00 €
SB23076	76 x 72 x max. 4500mm Rohr, 2x UTR Forespar Fitting	1 750.00 €
SB23087	87 x 82 x max. 4900mm Rohr, 2x UTR Forespar Fitting	2 250.00 €
SB23096	96 x 90 x max. 5000mm Rohr, 2 Buchsen, 2x UTR Forespar Fitting	2 290.00 €
SB23110	115,1 x 110 x max. 5800mm Rohr, 2 Buchsen, 2x UTR Forespar	2 550.00 €

CARBON SPIBÄUME MIT UTR – UTS BESCHLAG

S000T400

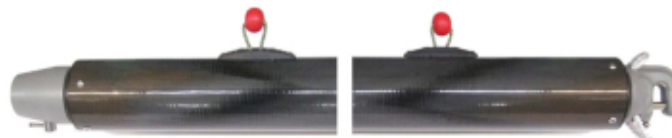

Beschreibung des UTR siehe voriger Abschnitt. Der UTS Endbeschlag ist der Mastbeschlag für größere Offshore Spinnakerbäume, mit Schnellöffner. Mastzapfen und Toggle sind entweder mit Forespar Mastrutscher lieferbar, oder ohne Mastrutscher, dann passend für Harken und andere Rutscherfabrikate.

UNLACKIERTES GEWICKELTES CARBONROHR MIT FITTINGS FERTIG VERARBEITET

SB25087	87 x 82 x 4900mm Rohr, UTR / UTS Forespar Fitting	2 250.00 €
SB25096	96 x 90 x 5000mm Rohr, 2x Buchse, UTR / UTS Forespar Fitting	2 290.00 €
SB25110	115.1 x 110 x 5800mm Rohr, 2x Buchse, UTR / UTS Forespar Fitting	2 750.00 €

CARBON SPIBÄUME MIT UGPS – UTS BESCHLAG

S000T400



Der UGPS entspricht im Prinzip dem UTR, verfügt also über einen internen Öffner und eine Quik-Lock Automatik, die den Beschlag offen hält. Er ist aber stärker ausgeführt und hat an den belasteten Stellen Edelstahlreinlagen, die ihn wesentlich höher belastbarer machen. Der UGPS ist der perfekte Spinnakerbaumbeschlag für Offshore Spibäume auf größeren Yachten.

UNLACKIERTES GEWICKELTES CARBONROHR MIT FITTINGS FERTIG VERARBEITET

SB29096	96 x 90 x max. 5000mm Rohr, 2x Buchse, UGPS/UTS Fitting	2 650.00 €
SB29110	115.1 x 110 x max. 5800mm Rohr, 2x Buchse, UGPS/UTS Fitting	3 150.00 €

OPTIONEN

S000T000

Optionen – Preise bitte anfragen

- Schutztasche gepolstert
- Folierung des Carbonrohrs
- Lackierung des Carbonrohrs
- Rohrfinish geschliffen. Vorbereitet für kundenseitige Lackierung

EINZELPREISE FORESPAR ENDFITTINGS, ZAPFEN UND SPIBAUMHALTERUNGEN SIEHE FORESPAR PREISLISTE

Diese Preisliste ersetzt alle bisherigen. Preisänderungen bleiben ohne Vorankündigung vorbehalten. Die Preise gelten ab Schenefeld und beinhalten 19% Mehrwertsteuer.

Sonderangebote und Aktionen immer aktuell in unserem Tech-Shop - unter www.sailtec.net!

SAILTEC GmbH • Hasselbinnen 28 • 22869 Schenefeld bei Hamburg
Fon 040 / 822994-0 • Fax 040 / 8304279 • Email info@sailtec.de • Internet www.sailtec.de

Kunde.....

Anschrift:.....

Tel:

e-mail:

Schiff

Modell:

Werft:.....

Verdrängung:

Länge ü. A.:

J-Maß:

Existierender Spibaum

Durchmesser:

Länge

Länge

Das J-Maß bezeichnet die Länge des Vorschiffs. Gemessen wird von der vorderen Kante des Mastes bis zum untersten Punkt des Vorstags an Deck. Mit dem J-Maß hat man deshalb auch gleich die richtige Länge des Spinnakerbaums.
Bäume zum Ausbaumen der Genua oder eines Gennakers sollen gerne länger sein. Hier empfehlen wir unsere Teleskopbäume.

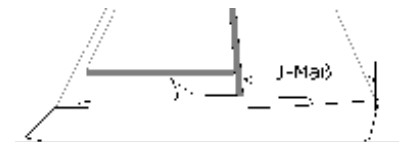

Durchmesser

Der Durchmesser ergibt sich aus der Länge des Spibaums und der Verdrängung des Bootes. Hierfür benötigen wir Ihre Angaben. Beispiel-Richtwerte:

- Verdrängung bis 4t und max. 3,5m Spibaumlänge = Rohrdurchmesser 60x64mm
- Verdrängung bis 7t und max. 4,5m Spibaumlänge = Rohrdurchmesser 72x76mm
- Verdrängung bis 7t und max. 5,0m Spibaumlänge = Rohrdurchmesser 90x95mm
- Verdrängung bis 12t und max. 5,8m Spibaumlänge = Rohrdurchmesser 110x115mm

Endbeschläge

Wir fertigen die Spinnakerbäume mit Forespar Endbeschlägen. Forespar Endfittings sind aus Composit, d.h. leicht, widerstandsfähig und problemlos in Carbon einzusetzen. Jeder Beschlagstyp ist mit jeder Rohrgröße kompatibel und Sie können die gewünschte Konfiguration mit Hilfe der nachfolgenden Beschreibung frei wählen.



UXP – UXP

Ein Klauenbeschlag mit aussenliegender Aufreißeine. Ohne Automatik. Das heißt, der Sperrbolzen wird durch Ziehen der Leine offen gehalten.



UTR – UTR

Ein Klauenbeschlag mit innenliegender Aufreißeine. Mit Automatik. Das heißt, ein Zug an der Leine öffnet den Beschlag, das Einklinken des Achterholers schließt den Beschlag automatisch.

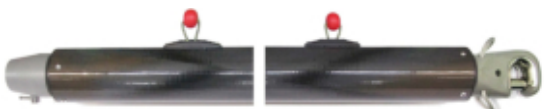

UTS – UGPS

Die Offshore Version. Mastseitig mit einem Trichterbeschlag, segelseitig mit einem verstärktem Automatikbeschlag und innenliegender Aufreißeine.

Mein Wunsch-Spibaum:

Endbeschlag mastseitig:

Endbeschlag segelseitig:

Durchmesser:

Länge:

Diese Preisliste ersetzt alle bisherigen. Preisänderungen bleiben ohne Vorankündigung vorbehalten. Die Preise gelten ab Schenefeld und beinhalten 19% Mehrwertsteuer.
Sonderangebote und Aktionen immer aktuell in unserem Tech-Shop - unter www.sailtec.net!

CARBON TELESKOPBAUM VELOCITY

S000T300

Der Velocity™ Serie ist gebaut aus hoch belastbaren Kohlefaser Röhren. Die Länge des Baumes wird über eine einfache Leinenvorstellung vorgenommen. Das leichtgängige System funktioniert nahezu reibungslos bei dem sicheren Aus- wie Einfahren. Geliefert wird er mit 2x UXP Endbeschlägen oder 1x UXP/ 1x UTS Endbeschlägen.



FORESPAR "VELOCITY" LINE CONTROL WHISKER POLES		
FS800803	Whisker Pole LC 12-22 für Yachten ca. 30ft-35ft, Rohrdurchmesser 51/76mm, Länge 3.66 – 6.70m, UXP-UXP	3 342.00 €
FS800805	Whisker Pole LC 12-22 für Yachten ca. 30ft-35ft, Rohrdurchmesser 51/76mm, Länge 3.66 – 6.70m, UXP-UTS	3 686.00 €
FS800804	Whisker Pole LC 13-24 für Yachten ca. 37ft- 46ft, Rohrdurchmesser 63/89mm, Länge 3.96m – 7.30m, UXP-UXP	4 430.00 €
FS800806	Whisker Pole LC 13-24 für Yachten ca. 37ft- 46ft, Rohrdurchmesser 63/89mm, Länge 3.96m – 7.30m, UXP-UTS	4 794.00 €

ALUMINIUM/CARBON TELESKOPBAUM

S000T300

Der Forespar "Combo" Line Control Whisker Pole hat ein inneres Rohr aus Carbon und ein äußeres Rohr aus Aluminium. Geliefert wird er mit einem UTR und einem UTS Endbeschlag.



FORESPAR "COMBO" LINE CONTROL WHISKER POLES		
FS402203	Whisker Pole LC 12-22 für Yachten bis 35ft, Rohrdurchmesser 64/76mm, Länge 3.78m – 6.74m	3 894.00 €
FS403203	Whisker Pole LC 13-24 für Yachten bis 46ft, Rohrdurchmesser 76/89mm, Länge 4.12m – 6.91m	4 343.00 €
FS405203	Whisker Pole LC 15-27 für Yachten bis 55ft, Rohrdurchmesser 89/102mm, Länge 4.62m – 8.23m	5 798.00 €

ALUMINIUM TELESKOPBAUM 3-TEILIG

S000T300

Der Forespar "Tri-Reacher" Whisker Pole wurde speziell für die Verwendung mit asymmetrischen Nylon- und Gennaker-Segeln entwickelt. Mit einer eingefahrenen Länge von 2,50m und 6,10m im ausgefahrenen Zustand stabilisiert er das Segel vor allem auf Vorwind-Kursen. Der Tri-Reacher ist für den Einsatz auf Schiffen von einer Länge von 30 bis 42 Fuss geeignet. Der Teleskop-Spibaum hat Rohrdurchmesser von 76,2mm und 73mm und 63,5mm.



FORESPAR "TRI-REACHER" WHISKER POLES		
FS408200	Whisker Pole mit 1x UXP und 1x UTS Endbeschlag	981.00 €
FS408201	Whisker Pole mit 2x UXP Endbeschlag	981.00 €

SPINNAKERBAUM ENDBESCHLÄGE

S000T600

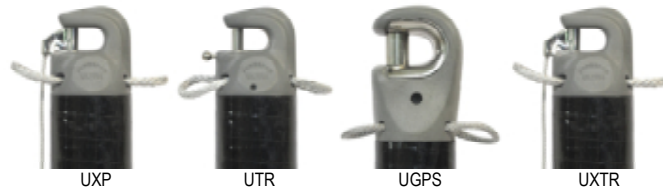

FORESPAR UXP KOMPOSIT BESCHLÄGE MIT EXTERNEM ÖFFNER		
STANDARDFARBE GRAU, AUCH IN SCHWARZ LIEFERBAR (B HINTER DER ART.-NR.)		
FS304054	UXP150 Beschlag, für Rohr I-Ø ab 34.5mm	111.00 €
FS304050	UXP200 Beschlag, für Rohr I-Ø ab 47.5mm	111.00 €
FS304051	UXP250 Beschlag, für Rohr I-Ø ab 59.0mm	136.00 €
FS304052	UXP300 Beschlag, für Rohr I-Ø ab 72.0mm	134.00 €
FS304053	UXP350 Beschlag, für Rohr I-Ø ab 83.0mm	152.00 €

FORESPAR UTR KOMPOSIT AUTOMATIK BESCHLÄGE MIT INTERNEM ÖFFNER		
STANDARDFARBE GRAU, AUCH IN SCHWARZ LIEFERBAR (B HINTER DER ART.-NR.)		
FS304060	UTR200 Automatik Beschlag, für Rohr I-Ø ab 47.5mm	135.00 €
FS304061	UTR250 Automatik Beschlag, für Rohr I-Ø ab 59.0mm	153.00 €
FS304062	UTR300 Automatik Beschlag, für Rohr I-Ø ab 72.0mm	211.00 €
FS304063	UTR350 Automatik Beschlag, für Rohr I-Ø ab 83.0mm	226.00 €

FORESPAR UGPS KOMPOSIT AUTOMATIK BESCHLÄGE MIT INTERNEM ÖFFNER		
STANDARDFARBE GRAU, AUCH IN SCHWARZ LIEFERBAR (B HINTER DER ART.-NR.)		
FS304021	UGPS300 Automatik Beschlag, für Rohr I-Ø ab 72.0mm	629.00 €
FS304022	UGPS350 Automatik Beschlag, für Rohr I-Ø ab 83.0mm	675.00 €
FS304023	UGPS400 Automatik Beschlag, für Rohr I-Ø ab 95.5mm	705.00 €
FS304024	UGPS450 Automatik Beschlag, für Rohr I-Ø ab 108.0mm	765.00 €

FORESPAR UXTR KOMPOSIT AUTOMATIK BESCHLÄGE MIT QUICK-LOK VERSCHLUSS		
STANDARDFARBE GRAU, AUCH IN SCHWARZ LIEFERBAR (B HINTER DER ART.-NR.)		
FS304090	UXTR200 Automatik Beschlag, für Rohr I-Ø ab 47.5mm	139.00 €
FS304091	UXTR250 Automatik Beschlag, für Rohr I-Ø ab 59.0mm	159.00 €

„OFFSHORE“ SPIBAUMSYSTEME

S000T600



„Offshore“ Mastanbindung (Mastrutscher 333004 + UTS) 333025

FORESPAR UTS KOMPOSIT SPINNAKERBAUM ENDBESCHLÄGE		
FS304080	UTS300 Beschlag, für Rohr I-Ø ab 72.0 mm	183.00 €
FS304081	UTS350 Beschlag, für Rohr I-Ø ab 83.0 mm	224.00 €
FS304082	UTS400 Beschlag, für Rohr I-Ø ab 95.5 mm	443.00 €
FS304083	UTS450 Beschlag, für Rohr I-Ø ab 108.0 mm	494.00 €

FORESPAR GELENK- SPIBAUMAUFNAHME FÜR UTS		
FS333010	Gelenk- Spibaumaufnahme für UTS, für diverse Mastrutscher, ohne Rutscher	236.00 €
FS333004	T-125-S Edelstahl Rutscher mit Gelenk- Spibaumaufnahme für UTS, für diverse Mastrutscher, für 31.75mm T-Schiene	476.00 €
FS334100	T-150-S Aluminium Rutscher mit Gelenk- Spibaumaufnahme für UTS, für diverse Mastrutscher, für 38.1mm T-Schiene	1 272.00 €
FS333025	Fester Mastbeschlag mit Gelenk-Spibaumaufnahme	458.00 €

FORESPAR T-SCHIENE UND ENDSTÜCKE		
FS339007	150cm Länge 1-1/4" (31.75mm) T-Schiene	124.00 €
FS339008	300cm Länge 1-1/4" (31.75mm) T-Schiene	247.00 €
FS339009	Marelon Endstück für 1-1/4" T-Schiene	8.00 €

Diese Preisliste ersetzt alle bisherigen. Preisänderungen ohne Vorankündigung bleiben vorbehalten. Wenn oben nicht anders spezifiziert, gelten die Preise ab Schenefeld & inklusive 19% Mehrwertsteuer.

Sonderangebote und Aktionen immer aktuell in unserem Tech-Shop - unter www.sailtec.net!

SAILTEC GmbH • Hasselbinnen 28 • 22869 Schenefeld bei Hamburg
Fon 040 / 822994-0 • Fax 040 / 8304279 • Email info@sailtec.de • Internet www.sailtec.de

SPINNAKERBAUM HALTERUNGEN

S000T600



FORESPAR SEERELINGSHALTERUNGEN (BILD LINKS)

FS300050	Forespar Relingshalterung für Bäume mit 50 – 51mm Durchmesser	75.00 €
FS300042	Forespar Relingshalterung für Bäume mit 60 – 64 mm Durchmesser	76.00 €
FS300043	Forespar Relingshalterung für Bäume mit 76 – 80 mm Durchmesser	77.00 €
FS300044	Forespar Relingshalterung für Bäume mit 89 – 90mm Durchmesser	80.00 €

FORESPAR MASTHALTERUNGEN FÜR SPIBÄUME (BILD MITTE LINKS)

FS300070	Forespar Masthalterung für Spibäume 50 - 51mm Durchmesser	65.00 €
FS300071	Forespar Masthalterung für Spibäume 60 - 64mm Durchmesser	70.00 €
FS300072	Forespar Masthalterung für Spibäume 76 - 80mm Durchmesser	85.00 €
FS300073	Forespar Masthalterung für Spibäume 89 - 90mm Durchmesser	88.00 €
FS300074	Forespar Masthalterung für Spibäume 101 - 102mm Durchmesser	89.00 €

FORESPAR DECKSHALTERUNGEN (BILD MITTE RECHTS)

FS300002	Forespar Deckshalterung f. UXP, UTR, GP und UGPS Endbeschläge	79.00 €
FS300013	Forespar Deckshalterung f. TS und UTS Endbeschläge	112.00 €

FORESPAR RINGPLATTEN (BILD RECHTS)

FS400001	Ringplatte, Ring 41mm I-Ø, Basis 70 x 51mm, Basis flach	38.00 €
FS400002	Ringplatte, Ring 41mm I-Ø, Basis 70 x 51mm, Basis gebogen	38.00 €

YACHTROD BAUMNIEDERHOLER

S000T600

Der Yachtrod Baumniederholer ist ein Teleskopkicker von besonderer Qualität. Das innere Rohr ist aus hochglanzpoliertem Edelstahl hergestellt, das äußere Rohr ist harteloxiert und weiß pulverbeschichtet. Die Endbeschläge sind präzisionsgefräst und harteloxiert, die Umlenkscheiben aus hochwertigem und quellfreien Nylon.



Das System ist über einen Einstellbolzen ganz einfach in der Länge verstellbar und damit an jede Yacht anpassbar, auch nachträglich einfach zu verändern. Die Baumstützfunktion wird über eine integrierte gehärtete Edelstahlfeder dargestellt, es gibt also kein Gaspolster, welches mittelfristig verloren gehen kann. Die maximale Hochdruckkraft beträgt, je nach Größe, bis zu 650kg. Das stützt jeden Baum hoch!

TELESKOP BAUMNIEDERHOLER TYPE	MEDIUM	LARGE	X-
Kürzeste einstellbare Länge Ø-Ø bei vollkommen entlasteter Feder	1.486 mm	1.689 mm	2.019 mm
Längste einstellbare Länge Ø-Ø bei vollkommen entlasteter Feder	1.791 mm	2.032 mm	2.362 mm
Federverstellweg f. d. Segeleinsatz	178 mm	292 mm	292 mm
Kürzeste einstellbare Länge Ø-Ø bei vollkommen komprimierter Feder	1.308 mm	1.397 mm	1.727 mm
Längste einstellbare Länge Ø-Ø bei vollkommen komprimierter Feder	1.613 mm	1.997 mm	2.070 mm
Durchmesser der beiden Splintbolzen	12,5 mm	15,8 mm	15,8 mm
Gabelweite der beiden Gabelfittings	9,5 mm	17,5 mm	17,5 mm
Gewicht	4,5 kg	7,7 kg	8,6 kg
Maximale Feder- Hebekraft	270 kg	650 kg	650 kg

YACHTROD TELESKOP BAUMNIEDERHOLER MEDIUM

FS352000	Yacht Rod MEDIUM, für Yachten von ca. 34' bis 40'	1 052.00 €
FS352003	Baumrutscher	290.00 €
FS352005	Gelenk-Mastmanschette	357.00 €
FS352007	8:1 Talje mit Harken Blöcken	685.00 €

YACHTROD TELESKOP BAUMNIEDERHOLER LARGE

FS352100	Yacht Rod LARGE, für Yachten von ca. 41' bis 45'	1 886.00 €
FS352103	Baummanschette	287.00 €
FS352104	Gelenk-Mastmanschette	462.00 €
FS352130	8:1 Talje mit Harken Blöcken	941.00 €

YACHTROD TELESKOP BAUMNIEDERHOLER X-LARGE

FS352101	Yacht Rod X-LARGE, für Yachten von 46' bis 55'	1 951.00 €
FS352103	Baummanschette	287.00 €
FS352104	Gelenk-Mastmanschette	462.00 €
FS352131	8:1 Talje mit Harken Blöcken	941.00 €

PINNENAUSLEGER

S000T600

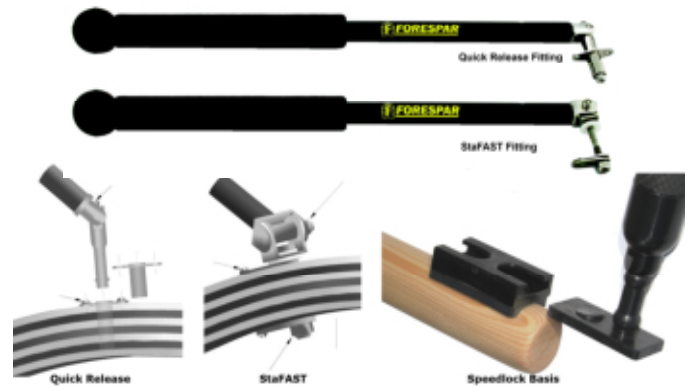

TWISTLOCK TELESKOP PINNENAUSLEGER

FS104016	Teleskop 432-813mm, 16/19mm Rohre, Quick Release Fitting	141.00 €
FS104017	Teleskop 686-1220mm, 16/19mm Rohre, Quick Release Fitting	145.00 €
FS108100	Teleskop 432-813mm, 16/19mm Rohre, StaFAST Fitting	138.00 €
FS108101	Teleskop 686-1220mm, 16/19mm Rohre, StaFAST Fitting	150.00 €

CARBON BIG UND GIANT STICK PINNENAUSLEGER

FS102214	Carbon Big Stick 762mm, 22mm Rohr	123.00 €
FS102217	Carbon Big Stick 1220mm, 22mm Rohr	182.00 €
FS102216	Carbon Big Stick 1829mm, 22mm Rohr	251.00 €
FS102225	Carbon Giant Stick 762mm, 31mm Rohr, StaFAST Fitting	186.00 €
FS102226	Carbon Giant Stick 1220mm, 31mm Rohr, StaFAST Fitting	235.00 €
FS102221	Carbon Giant Stick 762mm, 31mm Rohr, mit Speedlock Basis	149.00 €
FS102222	Carbon Giant Stick 1220mm, 31mm Rohr, mit Speedlock Basis	198.00 €

SWIVELSTICK PINNENAUSLEGER mit Golfschlägergriff

FS102008	Aluminium, 457mm, 16mm Rohr, mit Speedlock Basis	57.00 €
FS102004	Aluminium, 610mm, 16mm Rohr, mit Speedlock Basis	57.00 €
FS102005	Aluminium, 762mm, 16mm Rohr, mit Speedlock Basis	60.00 €
FS102006	Aluminium, 915mm, 16mm Rohr, mit Speedlock Basis	66.00 €

SWIVELSTICK PINNENAUSLEGER mit Ballgiff

FS102000	Aluminium, 457mm, 16mm Rohr, mit Speedlock Basis	50.00 €
FS102001	Aluminium, 610mm, 16mm Rohr, mit Speedlock Basis	50.00 €
FS102002	Aluminium, 762mm, 16mm Rohr, mit Speedlock Basis	57.00 €
FS102003	Aluminium, 915mm, 16mm Rohr, mit Speedlock Basis	61.00 €

PINNENAUSLEGER Klemm-Clips

FS941020	Klemm-Clip MF-671, ab 3/4" = 19mm Rohr	5.00 €
FS941021	Klemm-Clip MF-672, ab 7/8" = 22mm Rohr	6.00 €
FS941022	Klemm-Clip MF-673, ab 1" = 25mm Rohr	6.00 €
FS941023	Klemm-Clip MF-674, ab 1+1/8" = 28.5mm Rohr	6.00 €

Diese Preisliste ersetzt alle bisherigen. Preisänderungen ohne Vorankündigung bleiben vorbehalten. Wenn oben nicht anders spezifiziert, gelten die Preise ab Schenefeld & inklusive 19% Mehrwertsteuer.

Sonderangebote und Aktionen immer aktuell in unserem Tech-Shop - unter www.sailtec.net!

SAILTEC GmbH • Hasselbinnen 28 • 22869 Schenefeld bei Hamburg

Fon 040 / 822994-0 • Fax 040 / 8304279 • Email info@sailtec.de • Internet www.sailtec.de



22MM FULLBATTEN SCHIENE

Die OH Fullbatten Schienensysteme haben Rutscher, die auf Slide Rod Gleitlagern oder auf Delrin Kugeln gelagert sind. Die Systeme sind standardmäßig silberfarben eloxiert, aber auf Wunsch auch schwarz eloxiert lieferbar (schwarz wird angefertigt, hat also etwas Lieferzeit!). Die 22mm OH Systeme sind kompatibel mit 22mm Ronstan Freeriksen und Harken Schienen. Die Rutscherkörper sind 51,5mm breit und ab AK Mast 28mm hoch.

22mm Systeme mit Standard Rutschern passen je nach Schiffstyp, Rigggröße usw. für Monohulls bis ca. 14m LüA bzw. 60 m² Großsegelfläche, und für Multihulls bis ca. 10m LüA bzw. 30 m². Systeme mit Heavy Duty Rutschern passen für Monohulls bis ca. 18m LüA bzw. 80 m², und für Multihulls bis ca. 10m LüA / 50 m².

22MM MASTSCHIENE

S000T600

Die 22mm OH Schiene ist 22mm breit, 13mm hoch und wiegt 465g pro laufenden Meter. Sie hat alle 50mm Befestigungslöcher für M5 Edelstahlschrauben.

OH03320N	22mm OH Schiene, 1m lang	62.00 €
OH03322N	22mm OH Schiene, 2m lang	121.00 €
OH03324N	22mm OH Schiene, 3m lang	184.00 €
OH03325N	22mm OH Schiene, 4m lang	245.00 €
OH03326N	22mm OH Schiene, 5m lang	306.00 €
OH03327N	22mm OH Schiene, 6m lang	367.00 €
OH03370S	Spleißstück zur Ausrichtung aneinander gesetzter Schienen	3.00 €

SLUGS – das sind speziell geformte Muttern, die die Mastschiene halten. Bedarf ca. 10 St. p. Meter.

OH03374N10	Runder Slug, A-Ø 8mm, für M5 Schraube, Pack mit 10St.	25.00 €
OH03375N10	Runder Slug, A-Ø 10mm, für M5 Schraube, Pack mit 10St.	25.00 €
OH03376N10	Runder Slug, A-Ø 12mm, für M5 Schraube, Pack mit 10St.	25.00 €
OH03377N10	Flacher Slug, 25 x 5mm, für M5 Schraube, Pack mit 10St.	25.00 €

Andere Typen auf Anfrage

ENDKAPPEN

OH03302S	Delrin Endkappe, für oben	3.00 €
OH03309N	Aluminium Endstopper, mit 2 Schrauben, für unten	45.00 €

22MM GLEITRUTSCHER

S000T600

KOPFBRETTTRUTSCHER

OH02331N	205mm gleitgelagerter Doppel- Kopfbretttrutscher, SWL 1250kg	281.00 €
----------	--	----------

LATTENRUTSCHER

OH02335N	60mm gleitgelagerter Lattenrutscher, SWL 400kg	115.00 €
OH02333N	90mm gleitgelagerter Heavy Duty Lattenrutscher, SWL 600kg	133.00 €

ZWISCHENRUTSCHER

OH02337N	60mm gleitgelagerter Gurtbandrutscher, SWL 400kg	90.00 €
OH02339N	90mm gleitgelagerter Heavy Duty Gurtbandrutscher, SWL 600kg	107.00 €

22MM KUGELLAGERWAGEN

S000T600

KOPFBRETTWAGEN

OH02330N	205mm kugelgelagerter Doppel- Kopfbrettwagen, SWL 1050kg	308.00 €
----------	--	----------

LATTENWAGEN

OH02334N	60mm kugelgelagerter Lattenwagen, SWL 325kg	127.00 €
OH02332N	90mm kugelgelagerter Heavy Duty Lattenwagen, SWL 500kg	145.00 €

ZWISCHENWAGEN

OH02336N	60mm kugelgelagerter Gurtbandwagen, SWL 325kg	99.00 €
OH02338N	90mm kugelgelagerter Heavy Duty Gurtbandwagen, SWL 500kg	118.00 €

30MM FULLBATTEN SCHIENE

30mm Systeme mit Standard Rutschern passen je nach Schiffstyp, Rigggröße usw. für Monohulls bis ca. 20m LüA bzw. 100 m² Großsegelfläche, und für Multihulls bis ca. 14m LüA bzw. 70 m². Systeme mit Heavy Duty Rutschern passen für Monohulls bis ca. 23m LüA bzw. 120 m², und für Multihulls bis ca. 17m LüA / 95 m².

30MM MASTSCHIENE

S000T600

Die 30mm OH Schiene ist 30mm breit, 16mm hoch und wiegt 790g pro laufenden Meter. Sie hat alle 50mm Befestigungslöcher für M6 Edelstahlschrauben.

OH03340N	30mm OH Schiene, 1m lang	87.00 €
OH03342N	30mm OH Schiene, 2m lang	173.00 €
OH03344N	30mm OH Schiene, 3m lang	260.00 €
OH03345N	30mm OH Schiene, 4m lang	346.00 €
OH03346N	30mm OH Schiene, 5m lang	433.00 €
OH03347N	30mm OH Schiene, 6m lang	519.00 €
OH03371S	Spleißstück zur Ausrichtung aneinander gesetzter Schienen	3.00 €

SLUGS – das sind speziell geformte Muttern, die die Mastschiene halten. Bedarf ca. 10 St. p. Meter.

OH03378N10	Runder Slug, A-Ø 8mm, für M5 Schraube, Pack mit 10St.	25.00 €
OH03379N10	Runder Slug, A-Ø 10mm, für M5 Schraube, Pack mit 10St.	25.00 €
OH03380N10	Runder Slug, A-Ø 12mm, für M5 Schraube, Pack mit 10St.	25.00 €
OH03381N10	Flacher Slug, 25 x 5mm, für M5 Schraube, Pack mit 10St.	25.00 €

Andere Typen auf Anfrage

ENDKAPPEN

OH03303S	Delrin Endkappe, für oben	4.00 €
OH03307N	Aluminium Endstopper, mit 2 Schrauben, für unten	50.00 €

30MM GLEITRUTSCHER

S000T600

KOPFBRETTTRUTSCHER

OH03131N	255mm gleitgelagerter Doppel- Kopfbrettwagen, SWL 2400kg	395.00 €
----------	--	----------

LATTENRUTSCHER

OH03135N	75mm gleitgelagerter Lattenwagen, SWL 900kg	157.00 €
OH03133N	115mm gleitgelagerter Heavy Duty Lattenwagen, SWL 1600kg	181.00 €

ZWISCHENRUTSCHER

OH03137N	75mm gleitgelagerter Gurtbandwagen, SWL 900kg	123.00 €
OH03139N	115mm gleitgelagerter HeavyDuty Gurtbandwagen, SWL 1600kg	147.00 €

30MM KUGELLAGERWAGEN

S000T600

KOPFBRETTWAGEN

OH03130N	255mm kugelgelagerter Doppel- Kopfbrettwagen, SWL 2000kg	437.00 €
----------	--	----------

LATTENWAGEN

OH03134N	75mm kugelgelagerter Lattenwagen, SWL 800kg	157.00 €
OH03132N	115mm kugelgelagerter Heavy Duty Lattenwagen, SWL 1400kg	181.00 €

ZWISCHENWAGEN

OH03136N	75mm kugelgelagerter Gurtbandwagen, SWL 800kg	123.00 €
OH03138N	115mm kugelgelagerter HeavyDuty Gurtbandwagen SWL1400kg	147.00 €

Diese Preisliste ersetzt alle bisherigen. Preisänderungen bleiben ohne Vorankündigung vorbehalten. Die Preise gelten ab Schenefeld und beinhalten 19% Mehrwertsteuer.

Sonderangebote und Aktionen immer aktuell in unserem Tech-Shop - unter www.sailtec.net/!

SAILTEC GmbH • Hasselbinnen 28 • 22869 Schenefeld bei Hamburg
Fon 040 / 822994-0 • Fax 040 / 8304279 • Email info@sailtec.de • Internet www.sailtec.de

Wir nennen hier nur dort Artikelnummern, wo die Position eindeutig definiert ist. Durch diverse Farben gibt es zum Teil Varianten, dann nennen wir hier nur die Artikelgruppe.

YACHTTAUWERK

HIGHTECH SCHOTEN UND FALLEN

D2 RACING 78:

S000T400



12STRAND DYNEEMA SK78 KERN/ 24 PLAIT POLYESTER MANTEL.

FARBEN: MARMORIERT: BLAU, ROT, GRÜN, GELB

ODER VOLLTON: WEISS, SCHWARZ, NAVY, GRAU, BEIGE (NUR BIS 14 MM)

Art.Gr. MRDR	8mm	Preis pro m	7.25 €
Art.Gr. MRDR	10mm	Preis pro m	8.81 €
Art.Gr. MRDR	12mm	Preis pro m	11.17 €
Art.Gr. MRDR	14mm	Preis pro m	16.75 €
Art.Gr. MRDR	16mm	Preis pro m	22.67 €
Art.Gr. MRDR	18mm	Preis pro m	28.98 €

D2 CLUB

S000T400



12STRAND DYNEEMA SK38 KERN/ 16PLAIT POLYESTER MANTEL

FARBEN: MARMORIERT: GRAU, ROT, BLAU, GRÜN

ODER VOLLTON: WEISS, NAVY, GRAU, SCHWARZ

Art.Gr. MRDF	8mm	Preis pro m	3.98 €
Art.Gr. MRDF	10mm	Preis pro m	5.88 €
Art.Gr. MRDF	12mm	Preis pro m	8.05 €
Art.Gr. MRDF	14mm	Preis pro m	11.01 €

D12 DYNEEMA PUR, OHNE MANTEL!

S000T600



12 STRAND DYNEEMA SK78 PUR, OHNE MANTEL

FARBE 3-6MM: WEISS ODER VOLLTON GELB, ROT, PINK, GRÜN, BLAU ODER SCHWARZ

FARBE 7-15MM: WEISS ODER SCHWARZ

MRTY	2,5mm	Preis pro 100m Spule	148.00 €
MRTY	3mm	Preis pro 100m Spule	234.00 €
MRTY	4mm	Preis pro 100m Spule	297.00 €
MRTY	5mm	Preis pro 100m Spule	438.00 €
MRTY	6mm	Preis pro 100m Spule	633.00 €
MRTY	7mm	Preis pro 100m Spule	860.00 €
MRTY	9mm	Preis pro 100m Spule	1 041.00 €
MRTY	10mm	Preis pro 100m Spule	1 336.00 €

D12 99 DYNEEMA PUR, OHNE MANTEL!

S000T600



12 STRAND DYNEEMA SK99 PUR, OHNE MANTEL

FARBE 2,5-5MM: WEISS ODER VOLLTON BLAU ODER SCHWARZ

FARBE 6-11MM: WEISS ODER SCHWARZ

MRTY	2,5mm	Preis pro 100m Spule	212.00 €
MRTY	3mm	Preis pro 100m Spule	305.00 €
MRTY	4mm	Preis pro 100m Spule	383.00 €
MRTY	5mm	Preis pro 100m Spule	567.00 €
MRTY	6mm	Preis pro 100m Spule	816.00 €
MRTY	7mm	Preis pro 100m Spule	1 110.00 €
MRTY	8mm	Preis pro 100m Spule	1 119.00 €
MRTY	9mm	Preis pro 100m Spule	1213.00 €

POLYESTER SCHOTEN UND FALLEN

DOUBLEBRAID

S000T400



12 STRAND BRAIDED POLYESTER KERN/ 24 PLAIT BRAIDED POLYESTER MANTEL

FARBEN: WEISS MIT KENNFADEN ROT, BLAU, GRÜN, GOLD ODER VOLLTON WEISS

Art.Gr. MRKB	6mm	Preis pro m	1.15 €
Art.Gr. MRKB	8mm	Preis pro m	1.61 €
Art.Gr. MRKB	10mm	Preis pro m	2.47 €
Art.Gr. MRKB	12mm	Preis pro m	3.47 €
Art.Gr. MRKB	14mm	Preis pro m	5.13 €
Art.Gr. MRKB	16mm	Preis pro m	6.58 €
Art.Gr. MRKB	18mm	Preis pro m	8.07 €

FARBEN: MARMORIERTGRAU, BLAU, ROT, GRÜN

Art.Gr. MRKB	6mm	Preis pro m	1.24 €
Art.Gr. MRKB	8mm	Preis pro m	1.73 €
Art.Gr. MRKB	10mm	Preis pro m	2.65 €
Art.Gr. MRKB	12mm	Preis pro m	3.74 €
Art.Gr. MRKB	14mm	Preis pro m	5.51 €

MARLOWBRAID

S000T400



3 STRAND POLYESTER KERN/ 16 PLAIT POLYESTER MANTEL

FARBEN: WEISS MIT KENNFADEN ROT, BLAU, GRÜN ODER GOLD ODER VOLLTON WEISS

Art.Gr. MRKA	6mm	Preis pro m	1.27 €
Art.Gr. MRKA	8mm	Preis pro m	1.65 €
Art.Gr. MRKA	10mm	Preis pro m	2.53 €
Art.Gr. MRKA	12mm	Preis pro m	3.67 €
Art.Gr. MRKA	14mm	Preis pro m	5.40 €
Art.Gr. MRKA	16mm	Preis pro m	6.69 €
Art.Gr. MRKA	18mm	Preis pro m	8.36 €
Art.Gr. MRKA	20mm	Preis pro m	9.33 €

VOLLFARBEN: ROT, GRÜN, NATUR, BLAU, NAVY

Art.Gr. MRKG	6mm	Preis pro m	1.52 €
Art.Gr. MRKG	8mm	Preis pro m	1.98 €
Art.Gr. MRKG	10mm	Preis pro m	2.99 €
Art.Gr. MRKG	12mm	Preis pro m	4.30 €
Art.Gr. MRKG	14mm	Preis pro m	6.45 €
Art.Gr. MRKG	16mm	Preis pro m	8.02 €
Art.Gr. MRKG	18mm	Preis pro m	10.04 €
Art.Gr. MRKG	20mm	Preis pro m	11.64 €

MATTBRAID

S000T400



3 STRAND POLYESTER KERN/ 16 PLAIT MATT POLYESTER MANTEL

FARBE: WEISS

MRKJ1000	8mm	Preis pro m	1.91 €
MRKJ1020	10mm	Preis pro m	2.80 €
MRKJ1030	12mm	Preis pro m	4.03 €
MRKJ1040	14mm	Preis pro m	5.50 €
MRKJ1050	16mm	Preis pro m	6.64 €
MRKJ1060	18mm	Preis pro m	8.43 €
MRKJ0366	20mm	Preis pro m	10.97 €

VOLLFARBEN: ROT, BLAU, SCHWARZ

Art.Gr. MRKJ	8mm	Preis pro m	2.13 €
Art.Gr. MRKJ	10mm	Preis pro m	3.09 €
Art.Gr. MRKJ	12mm	Preis pro m	4.32 €
Art.Gr. MRKJ	14mm	Preis pro m	5.80 €
Art.Gr. MRKJ	16mm	Preis pro m	7.09 €
Art.Gr. MRKJ	18mm	Preis pro m	8.99 €
Art.Gr. MRKJ	20mm	Preis pro m	11.70 €

Diese Preisliste ersetzt alle bisherigen. Preisänderungen bleiben ohne Vorankündigung vorbehalten. Die Preise gelten ab Schenefeld und beinhalten 19% Mehrwertsteuer.

Sonderangebote und Aktionen immer aktuell in unserem Tech-Shop - unter www.sailtec.net!

SAILTEC GmbH • Hasselbinnen 28 • 22869 Schenefeld bei Hamburg

Fon 040 / 822994-0 • Fax 040 / 8304279 • Email info@sailtec.de • Internet www.sailtec.de

DINGHY & WINDSURF

EXCEL RACING

S000T600



12STRAND DYNEEMA SK78 KERN/ 16 PLAIT POLYESTER MANTEL
 FARBEN 1.5+2MM: ROT, BLAU, GELB
 FARBEN 3-6MM: ROT, BLAU, GELB, SCHWARZ, WEISS, GRAU, PINK (AB 4 MM)

PREISE PRO 100M SPULE

Art.Gr. MRER	1.5mm	Preis pro 100m Spule	62.00 €
Art.Gr. MRER	2mm	Preis pro 100m Spule	84.00 €
Art.Gr. MRER	3mm	Preis pro 100m Spule	125.00 €
Art.Gr. MRER	4mm	Preis pro 100m Spule	211.00 €
Art.Gr. MRER	5mm	Preis pro 100m Spule	297.00 €
Art.Gr. MRER	6mm	Preis pro 100m Spule	363.00 €

EXCEL PRO

S000T600



TWISTED POLYESTER KERN/ 16 PLAIT POLYESTER MANTEL
 FARBEN: ROT, BLAU, WEISS, GRAU, SCHWARZ, GELB

PREISE PRO 100M SPULE

MRES	2mm	Preis pro 100m Spule	47.00 €
MRES	3mm	Preis pro 100m Spule	68.00 €
MRES	4mm	Preis pro 100m Spule	96.00 €
MRES	5mm	Preis pro 100m Spule	128.00 €
MRES	6mm	Preis pro 100m Spule	154.00 €

EXCEL FUSION

S000T600



DYNEEMA SK78 KERN/ BLENDED DYNEEMA & POLYPROPYLENE MANTEL
 FARBEN: ROT, BLAU, SCHWARZ

PREISE PRO 100M SPULE

Art.Gr. MREF	6mm	Preis pro 100m Spule	347.00 €
Art.Gr. MREF	7mm	Preis pro 100m Spule	451.00 €
Art.Gr. MREF	8mm	Preis pro 100m Spule	555.00 €

EXCEL D12

S000T600



12 STRAND DYNEEMA SK78, OHNE MANTEL
 FARBEN: WEISS, ROT, BLAU, GELB, SCHWARZ, PINK (AB 4 MM), GRÜN (AB 4 MM)

PREISE PRO 100M SPULE

Art.Gr. MRTY	2.5mm	Preis pro 100m Spule	148.00 €
Art.Gr. MRTY	3mm	Preis pro 100m Spule	234.00 €
Art.Gr. MRTY	4mm	Preis pro 100m Spule	297.00 €
Art.Gr. MRTY	5mm	Preis pro 100m Spule	438.00 €
Art.Gr. MRTY	6mm	Preis pro 100m Spule	633.00 €

EXCEL CONTROL

S000T600



TWISTED POLYPROPYLENE KERN/ POLYESTER & TECHNORA MANTEL
 FARBEN: BLAU, ORANGE, GELB, WEISS, ROT, PINK

PREISE PRO 100M SPULE

Art.Gr. MREC	4mm	Preis pro 100m Spule	121.00 €
Art.Gr. MREC	5mm	Preis pro 100m Spule	191.00 €

EXCEL MARSTRON+

S000T600



POLYPROPYLENE KERN/ 16 PLAIT DYNEEMA & POLYPROPYLENE MANTEL
 FARBEN: ROT, GRÜN (NICHT 7 MM), LILA, GELB, GRAU

PREISE PRO 100M SPULE

Art.Gr. MREM	6mm	Preis pro 100m Spule	131.00 €
Art.Gr. MREM	7mm	Preis pro 100m Spule	208.00 €
Art.Gr. MREM	8mm	Preis pro 100m Spule	254.00 €

8 PLAIT PRE-STRETCHED

S000T600



TWISTED POLYESTER KERN/ 8 PLAIT POLYESTER MANTEL

FARBEN: ROT, BLAU, WEISS, SCHWARZ, GELB

PREISE PRO 100M SPULE

Art.Gr. MRJB	4mm	Preis pro 100m Spule	101.00 €
Art.Gr. MRJB	5mm	Preis pro 100m Spule	135.00 €
Art.Gr. MRJB	6mm	Preis pro 100m Spule	162.00 €

8 PLAIT MATT

S000T600



TWISTED POLYESTER KERN/ 8 PLAIT MATT POLYESTER MANTEL

FARBEN: ROT, BLAU, WEISS, SCHWARZ

PREISE PRO 100M SPULE

Art.Gr. MRJK	4mm	Preis pro 100m Spule	103.00 €
Art.Gr. MRJK	5mm	Preis pro 100m Spule	107.00 €
Art.Gr. MRJK	6mm	Preis pro 100m Spule	136.00 €
Art.Gr. MRJK0254	8mm – weiss	Preis pro 100m Spule	174.00 €

FORMULINE

S000T400



12 STRAND TIGHTLY BRAIDED DYNEEMA SK78, OHNE MANTEL

FARBEN: WEISS

PREISE PRO METER

Art.Gr. MRTY	3.8mm	Preis pro m	2.97 €
--------------	-------	-------------	--------

ZUBEHÖR / RIGGERWERKZEUG

S000T600

8 PLAIT STANDARD – POLYESTER, 100M SPULE

MRJA0018	1.5mm weiss	Preis pro 100m Spule	32.00 €
MRJA0039	2mm weiss	Preis pro 100m Spule	38.00 €
MRJA0051	3mm weiss	Preis pro 100m Spule	41.00 €
MRJA0100	4mm weiss	Preis pro 100m Spule	54.00 €

TAKELGARN MINI SPULEN – UNTER PROFIS ALS WELTKLASSE

MRTAE000	1 Pack mit 12 x 92m – 2 THIN weiß	64.00 €
MRTAE001	1 Pack mit 12 x 41m – 4 MEDIUM weiß	64.00 €
MRTAE002	1 Pack mit 12 x 41m – 4 MEDIUM farbig	74.00 €
MRTAE005	1 Pack mit 12 x 23m – 8 LARGE weiß	64.00 €
MRTAE006	1 Pack mit 12 x 12m – 16 XLARGE weiß	64.00 €

MARLOW GUMMILEINE, POLYESTERMANTEL – DIE BESTE GUMMILEINE AM MARKT!

FARBE: ROT, BLAU, SCHWARZ, WEISS, GELB

PREISE PRO 100M SPULE (3-7MM), BZW. 50M SPULE (8-10MM)

Art.Gr. MRLF	3mm	Preis pro 100m Spule	83.00 €
Art.Gr. MRLF	4mm	Preis pro 100m Spule	88.00 €
Art.Gr. MRLF	5mm	Preis pro 100m Spule	104.00 €
Art.Gr. MRLF	6mm	Preis pro 100m Spule	122.00 €
MRLF0115	7mm weiss	Preis pro 100m Spule	155.00 €
MRLF0121	8mm weiss	Preis pro 50m Spule	112.00 €
MRLF0127	10mm weiss	Preis pro 50m Spule	150.00 €

MRFAA045	Kleiner Marlspieker	17.00 €
MRFAA046	Grosser Marlspieker	31.00 €
MRFAF004	Doublebraid Spleißnadel 4mm	21.00 €
MRFAF008	Doublebraid Spleißnadel 5.5mm	23.00 €
MRFAF007	Doublebraid Spleißnadel 7.5mm	29.00 €
MRFAF012	Doublebraid Spleißnadel 10mm	32.00 €
MRFAB006	Spleißnadel klein	25.00 €
MRFAB007	Spleißnadel gross	32.00 €
MRFAF000	Segler's Spleißset	96.00 €
MRFAF009	Segler's Spleißrolle	170.00 €
MRFAF003	5 Stück Doublebraid Spleißfids	153.00 €

Diese Preisliste ersetzt alle bisherigen. Preisänderungen bleiben ohne Vorankündigung vorbehalten. Die Preise gelten ab Schenefeld und beinhalten 19% Mehrwertsteuer.

Sonderangebote und Aktionen immer aktuell in unserem Tech-Shop - unter www.sailtec.net/!

SAILTEC GmbH • Hasselbinnen 28 • 22869 Schenefeld bei Hamburg

Fon 040 / 822994-0 • Fax 040 / 8304279 • Email info@sailtec.de • Internet www.sailtec.de



Als Sta-Lok Werksvertretung liefern wir natürlich deren komplettes Programm. Diese Preisliste beinhaltet die häufigst gewählten Produkte. Weitere Sta-Lok Produkte fragen Sie bitte bei uns an!

STA-LOK SCHRAUBTERMINALS



SCHRAUB-AUGTERMINALS Typ 033

S000T600

ST03303	Schraub Augterminal für 3mm Draht, Loch 6.5mm	23.00 €
ST03304	Schraub Augterminal für 4mm Draht, Loch 8.0mm	25.00 €
ST03305	Schraub Augterminal für 5mm Draht, Loch 10.0mm	29.00 €
ST03306	Schraub Augterminal für 6mm Draht, Loch 13.0mm	38.00 €
ST03307	Schraub Augterminal für 7mm Draht, Loch 13.0mm	43.00 €
ST0330812	Schraub Augterminal für 8mm Draht, Loch 13.0mm	53.00 €
ST0330858	Schraub Augterminal für 8mm Draht, Loch 16.0mm	70.00 €
ST03310	Schraub Augterminal für 10mm Draht, Loch 16.0mm	79.00 €
ST03312	Schraub Augterminal für 12mm Draht, Loch 19.5mm	183.00 €
ST03314	Schraub Augterminal für 14mm Draht, Loch 22.5mm	230.00 €
ST03316	Schraub Augterminal für 16mm Draht, Loch 22.5mm	276.00 €
ST03319	Schraub Augterminal für 19mm Draht, Loch 28.6mm	566.00 €



SCHRAUB-GABELTERMINALS Typ 034

S000T600

ST03403	Schraub Gabelterminal für 3mm Draht, Bolzen 5.0mm	28.00 €
ST03404	Schraub Gabelterminal für 4mm Draht, Bolzen 6.4mm	32.00 €
ST03405	Schraub Gabelterminal für 5mm Draht, Bolzen 8.0mm	36.00 €
ST03406	Schraub Gabelterminal für 6mm Draht, Bolzen 10.9mm	49.00 €
ST03407	Schraub Gabelterminal für 7mm Draht, Bolzen 10.9mm	66.00 €
ST03408	Schraub Gabelterminal für 8mm Draht, Bolzen 12.6mm	79.00 €
ST03410	Schraub Gabelterminal für 10mm Draht, Bolzen 15.6mm	98.00 €
ST03412	Schraub Gabelterminal für 12mm Draht, Bolzen 18.5mm	242.00 €
ST03414	Schraub Gabelterminal für 14mm Draht, Bolzen 21.5mm	301.00 €
ST03416	Schraub Gabelterminal für 16mm Draht, Bolzen 21.5mm	385.00 €
ST03419	Schraub Gabelterminal für 19mm Draht, Bolzen 27.0mm	729.00 €



SCHRAUB-TOGGLEGABEL-TERMINALS, Typ 050

S000T600

ST05004	Schraub Togglegabel-Terminal für 4mm Draht, Bolzen 7.9mm	40.00 €
ST05005	Schraub Togglegabel-Terminal für 5mm Draht, Bolzen 9.5mm	45.00 €
ST0500638	Schraub Togglegabel-Terminal für 6mm Draht, Bolzen 9.5mm	55.00 €
ST05006	Schraub Togglegabel-Terminal für 6mm Draht, Bolzen 11.1mm	55.00 €
ST05007	Schraub Togglegabel-Terminal für 7mm Draht, Bolzen 12.7mm	61.00 €
ST0500812	Schraub Togglegabel-Terminal für 8mm Draht, Bolzen 12.7mm	77.00 €
ST0500858	Schraub Togglegabel-Terminal für 8mm Draht, Bolzen 16.0mm	82.00 €
ST05010	Schraub Togglegabel-Terminal für 10mm Draht, Bolzen 16.0mm	102.00 €
ST0501034	Schraub Togglegabel-Terminal für 10mm Draht, Bolzen 18.5mm	140.00 €
ST05012	Schraub Togglegabel-Terminal für 12mm Draht, Bolzen 18.5mm	205.00 €



Lange Schraub-Toggleterminals auf Anfrage.

SCHRAUB-DRAHTVERBINDER Typ 072

S000T600

Mit 2x Schraubterminal zum Verbinden zweier Drähte.

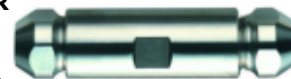

ST07204	Schraub Drahtverbinder für 4mm Draht	47.00 €
ST07205	Schraub Drahtverbinder für 5mm Draht	55.00 €
ST07206	Schraub Drahtverbinder für 6mm Draht	64.00 €
ST07207	Schraub Drahtverbinder für 7mm Draht	72.00 €
ST07208	Schraub Drahtverbinder für 8mm Draht	80.00 €
ST072010	Schraub Drahtverbinder für 10mm Draht	112.00 €
ST072012	Schraub Drahtverbinder für 12mm Draht	193.00 €

ZÖLLIGE SCHRAUB-GEWINDETERMINALS Typ 036

S000T600



ST0360314	UNF Gewindeterminale für 3mm Draht, Rechtsgewinde 1/4"	36.00 €
ST0360414	UNF Gewindeterminale für 4mm Draht, Rechtsgewinde 1/4"	27.00 €
ST03604516	UNF Gewindeterminale für 4mm Draht, Rechtsgewinde 5/16"	27.00 €
ST03604716	UNF Gewindeterminale für 4mm Draht, Rechtsgewinde 7/16"	27.00 €
ST03605516	UNF Gewindeterminale für 5mm Draht, Rechtsgewinde 5/16"	32.00 €
ST0360538	UNF Gewindeterminale für 5mm Draht, Rechtsgewinde 3/8"	32.00 €
ST03605716	UNF Gewindeterminale für 5mm Draht, Rechtsgewinde 7/16"	32.00 €
ST0360638	UNF Gewindeterminale für 6mm Draht, Rechtsgewinde 3/8"	42.00 €
ST03606716	UNF Gewindeterminale für 6mm Draht, Rechtsgewinde 7/16"	42.00 €
ST0360612	UNF Gewindeterminale für 6mm Draht, Rechtsgewinde 1/2"	42.00 €
ST03607716	UNF Gewindeterminale für 7mm Draht, Rechtsgewinde 7/16"	52.00 €
ST0360712	UNF Gewindeterminale für 7mm Draht, Rechtsgewinde 1/2"	52.00 €
ST0360812	UNF Gewindeterminale für 8mm Draht, Rechtsgewinde 1/2"	61.00 €
ST0360858	UNF Gewindeterminale für 8mm Draht, Rechtsgewinde 5/8"	61.00 €
ST0361058	UNF Gewindeterminale für 10mm Draht, Rechtsgewinde 5/8"	87.00 €
ST0361034	UNF Gewindeterminale für 10mm Draht, Rechtsgewinde 3/4"	91.00 €
ST0361234	UNF Gewindeterminale für 12mm Draht, Rechtsgewinde 3/4"	212.00 €
ST0361278	UNF Gewindeterminale für 12mm Draht, Rechtsgewinde 7/8"	212.00 €
ST0361478	UNF Gewindeterminale für 14mm Draht, Rechtsgewinde 7/8"	247.00 €
ST036161	UNF Gewindeterminale für 16mm Draht, Rechtsgewinde 1"	308.00 €
ST03619118	UNF Gewindeterminale für 19mm Draht, Rechtsgewinde 1+1/8"	668.00 €
ST03622114	UNF Gewindeterminale für 22mm Draht, Rechtsgewinde 1+1/4"	923.00 €
ST03625138	UNF Gewindeterminale für 25mm Draht, Rechtsgewinde 1+3/8"	1 115.00 €

SCHRAUB-STEMBALL TERMINALS Typ 046

S000T600



ST04606	Schraub Stemball Terminal für 6mm Draht	56.00 €
ST04607	Schraub Stemball Terminal für 7mm Draht	73.00 €
ST04608	Schraub Stemball Terminal für 8mm Draht	83.00 €
ST04610	Schraub Stemball Terminal für 10mm Draht	117.00 €
ST04612	Schraub Stemball Terminal für 12mm Draht	233.00 €

SCHRAUB-AUGTERMINALS LANG Typ 078

S000T600



ST07805	Schraub Augterminal lang für 5mm Draht, Loch 9.8mm	46.00 €
ST07806	Schraub Augterminal lang für 6mm Draht, Loch 11.5mm	53.00 €
ST0780612	Schraub Augterminal lang für 6mm Draht, Loch 13mm	59.00 €
ST07807	Schraub Augterminal lang für 7mm Draht, Loch 11.5mm	63.00 €
ST0780812	Schraub Augterminal lang für 8mm Draht, Loch 13mm	70.00 €
ST0780858	Schraub Augterminal lang für 8mm Draht, Loch 16mm	84.00 €
ST07810	Schraub Augterminal lang für 10mm Draht, Loch 16mm	104.00 €
ST07812	Schraub Augterminal lang für 12mm Draht, Loch 19.5mm	207.00 €

Diese Preisliste ersetzt alle bisherigen. Preisänderungen ohne Vorankündigung bleiben vorbehalten. Wenn oben nicht anders spezifiziert, gelten die Preise ab Schenefeld & inklusive 19% Mehrwertsteuer.

Sonderangebote und Aktionen immer aktuell in unserem Tech-Shop - unter www.sailtec.net!

SAILTEC GmbH • Hasselbinnen 28 • 22869 Schenefeld bei Hamburg
Fon 040 / 822994-0 • Fax 040 / 8304279 • Email info@sailtec.de • Internet www.sailtec.de



STA-LOK ERSATZKONEN

ERSATZKONEN 1x19, TYP 126

S000T600



ST12603	Ersatzkonus für 3mm Draht, Paket mit 5 Stück	15.00 €
ST12604	Ersatzkonus für 4mm Draht, Paket mit 5 Stück	21.00 €
ST12605	Ersatzkonus für 5mm Draht, Paket mit 5 Stück	22.00 €
ST12606	Ersatzkonus für 6mm Draht, Paket mit 5 Stück	25.00 €
ST12607	Ersatzkonus für 7mm Draht, Paket mit 5 Stück	29.00 €
ST12608	Ersatzkonus für 8mm Draht, Paket mit 2 Stück	15.00 €
ST12610	Ersatzkonus für 10mm Draht, Paket mit 2 Stück	21.00 €
ST12612	Ersatzkonus für 12mm Draht, Paket mit 1 Stück	14.00 €
ST12614	Ersatzkonus für 14mm Draht, Paket mit 1 Stück	25.00 €
ST12616	Ersatzkonus für 16mm Draht, Paket mit 1 Stück	28.00 €
ST12619	Ersatzkonus für 19mm Draht, Paket mit 1 Stück	89.00 €
ST12622	Ersatzkonus für 22mm Draht, Paket mit 1 Stück	96.00 €
ST12625	Ersatzkonus für 26mm Draht, Paket mit 1 Stück	100.00 €

ERSATZKONEN DYFORM, TYP 154

S000T600



ST15404	Ersatzkonus für 4mm Draht, Paket mit 5 Stück	25.00 €
ST15405	Ersatzkonus für 5mm Draht, Paket mit 5 Stück	25.00 €
ST15406	Ersatzkonus für 6mm Draht, Paket mit 5 Stück	29.00 €
ST15407	Ersatzkonus für 7mm Draht, Paket mit 5 Stück	34.00 €
ST15408	Ersatzkonus für 8mm Draht, Paket mit 2 Stück	17.00 €
ST15410	Ersatzkonus für 10mm Draht, Paket mit 2 Stück	24.00 €
ST15412	Ersatzkonus für 12mm Draht, Paket mit 1 Stück	16.00 €
ST15414	Ersatzkonus für 14mm Draht, Paket mit 1 Stück	28.00 €
ST15416	Ersatzkonus für 16mm Draht, Paket mit 1 Stück	33.00 €
ST15419	Ersatzkonus für 19mm Draht, Paket mit 1 Stück	89.00 €

ERSATZKONEN 7x19, TYP 127

S000T600



ST12703	Ersatzkonus für 3mm Draht, Paket mit 5 Stück	22.00 €
ST12704	Ersatzkonus für 4mm Draht, Paket mit 5 Stück	26.00 €
ST12705	Ersatzkonus für 5mm Draht, Paket mit 5 Stück	30.00 €
ST12706	Ersatzkonus für 6mm Draht, Paket mit 5 Stück	32.00 €
ST12707	Ersatzkonus für 7mm Draht, Paket mit 5 Stück	32.00 €
ST12708	Ersatzkonus für 8mm Draht, Paket mit 2 Stück	17.00 €
ST12710	Ersatzkonus für 10mm Draht, Paket mit 2 Stück	24.00 €
ST12712	Ersatzkonus für 12mm Draht, Paket mit 1 Stück	24.00 €
ST12716	Ersatzkonus für 16mm Draht, Paket mit 1 Stück	33.00 €

FORMER TYP 115

S000T600



ST11503	Sta-Lok Former für 3mm Draht, Paket mit 5 Stück	10.00 €
ST11504	Sta-Lok Former für 4mm Draht, Paket mit 5 Stück	10.00 €
ST11505	Sta-Lok Former für 5mm Draht, Paket mit 5 Stück	12.00 €
ST11506	Sta-Lok Former für 6mm Draht, Paket mit 5 Stück	13.00 €
ST11507	Sta-Lok Former für 7mm Draht, Paket mit 5 Stück	15.00 €
ST11508	Sta-Lok Former für 8mm Draht, Paket mit 2 Stück	7.00 €
ST11510	Sta-Lok Former für 10mm Draht, Paket mit 2 Stück	9.00 €
ST11512	Sta-Lok Former für 12mm Draht, Paket mit 1 Stück	11.00 €
ST11514	Sta-Lok Former für 14mm Draht, Paket mit 1 Stück	17.00 €
ST11516	Sta-Lok Former für 16mm Draht, Paket mit 1 Stück	21.00 €
ST11519	Sta-Lok Former für 19mm Draht, Paket mit 1 Stück	82.00 €
ST115022	Sta-Lok Former für 22mm Draht, Paket mit 1 Stück	87.00 €
ST115025	Sta-Lok Former für 25mm Draht, Paket mit 1 Stück	100.00 €

STA-LOK ISOLATOREN

ISOLATOR MIT 2X SCHRAUB- TERMINAL, TYP 043

S000T600



ST04306	Isolator mit beidseitigem Schraubterminal, für 6mm Draht	155.00 €
ST04307	Isolator mit beidseitigem Schraubterminal, für 7mm Draht	180.00 €
ST04308	Isolator mit beidseitigem Schraubterminal, für 8mm Draht	188.00 €
ST04310	Isolator mit beidseitigem Schraubterminal, für 10mm Draht	249.00 €
ST04312	Isolator mit beidseitigem Schraubterminal, für 12mm Draht	372.00 €

ISOLATOR MIT AUGEN & SCHRAUBTERMINAL TYP 091

S000T600



ST09106	Isolator für 6mm Draht	162.00 €
ST09107	Isolator für 7mm Draht	188.00 €
ST09108	Isolator für 8mm Draht	198.00 €
ST09110	Isolator für 10mm Draht	263.00 €
ST09112	Isolator für 12mm Draht	399.00 €

ISOLATOREN MIT GABEL & SCHRAUBTERMINAL TYP 092

S000T600



ST09206	Isolator für 6mm Draht	173.00 €
ST09207	Isolator für 7mm Draht	200.00 €
ST09208	Isolator für 8mm Draht	216.00 €
ST09210	Isolator für 10mm Draht	284.00 €
ST09212	Isolator für 12mm Draht	457.00 €

ISOLATOREN MIT 2X WALZTERMINAL TYP 093

S000T600



ST09305	Isolator für 5mm Draht	159.00 €
ST09306	Isolator für 6mm Draht	165.00 €
ST09307	Isolator für 7mm Draht	194.00 €
ST09308	Isolator für 8mm Draht	206.00 €
ST09310	Isolator für 10mm Draht	269.00 €
ST09312	Isolator für 12mm Draht	348.00 €

ISOLATOREN MIT AUGEN & WALZTERMINAL TYP 094

S000T600



ST09405	Isolator für 5mm Draht	157.00 €
ST09406	Isolator für 6mm Draht	164.00 €
ST09407	Isolator für 7mm Draht	195.00 €
ST09408	Isolator für 8mm Draht	206.00 €
ST09410	Isolator für 10mm Draht	273.00 €
ST09412	Isolator für 12mm Draht	387.00 €

ISOLATOREN MIT GABEL & WALZTERMINAL TYP 095

S000T600



ST09505	Isolator für 5mm Draht	173.00 €
ST09506	Isolator für 6mm Draht	175.00 €
ST09507	Isolator für 7mm Draht	225.00 €
ST09508	Isolator für 8mm Draht	254.00 €
ST09510	Isolator für 10mm Draht	294.00 €
ST09512	Isolator für 12mm Draht	445.00 €

Diese Preisliste ersetzt alle bisherigen. Preisänderungen ohne Vorankündigung bleiben vorbehalten. Wenn oben nicht anders spezifiziert, gelten die Preise ab Schenefeld & inklusive 19% Mehrwertsteuer.

Sonderangebote und Aktionen immer aktuell in unserem Tech-Shop - unter www.sailtec.net!

SAILTEC GmbH • Hasselbinnen 28 • 22869 Schenefeld bei Hamburg
Fon 040 / 822994-0 • Fax 040 / 8304279 • Email info@sailtec.de • Internet www.sailtec.de



STA-LOK WALZTERMINALS

**WALZ-AUGTERMINALS
TYP 039**

S000T600



ST03903	Walz-Augterminal für 3mm Draht, Loch 6.4mm, geschmiedet	8.00 €
ST03904	Walz-Augterminal für 4mm Draht, Loch 8.1mm, geschmiedet	9.00 €
ST03905	Walz-Augterminal für 5mm Draht, Loch 9.6mm, geschmiedet	10.00 €
ST03906	Walz-Augterminal für 6mm Draht, Loch 11.2mm, geschmiedet	17.00 €
ST03907	Walz-Augterminal für 7mm Draht, Loch 12.8mm, geschmiedet	20.00 €
ST0390812	Walz-Augterminal für 8mm Draht, Loch 12.7mm, geschmiedet	27.00 €
ST0390858	Walz-Augterminal für 8mm Draht, Loch 16.1m, geschmiedet	44.00 €
ST03910	Walz-Augterminal für 10mm Draht, Loch 16.1mm, geschmiedet	44.00 €
ST03912	Walz-Augterminal für 12mm Draht, Loch 19.5mm, gefräst	83.00 €
ST03914	Walz-Augterminal für 14mm Draht, Loch 22.5mm, gefräst	144.00 €
ST03916	Walz-Augterminal für 16mm Draht, Loch 25.4mm, gefräst	165.00 €
ST03919	Walz-Augterminal für 19mm Draht, Loch 28.6mm, gefräst	361.00 €
ST03922	Walz-Augterminal für 22mm Draht, Loch 32.0mm, gefräst	466.00 €
ST03925	Walz-Augterminal für 25mm Draht, Loch 35.0mm, gefräst	904.00 €

**WALZ-TOGGLEGABEL-TERMINALS
TYP 038**

S000T600



ST03803	Toggle-Walz-Gabelterminal für 3mm Draht, Bolzen 6.4mm	12.00 €
ST03804	Toggle-Walz-Gabelterminal für 4mm Draht, Bolzen 7.9mm	13.00 €
ST03805	Toggle-Walz-Gabelterminal für 5mm Draht, Bolzen 9.5mm	21.00 €
ST03806	Toggle-Walz-Gabelterminal für 6mm Draht, Bolzen 11.1mm	28.00 €
ST03807	Toggle-Walz-Gabelterminal für 7mm Draht, Bolzen 12.7mm	35.00 €
ST03808	Toggle-Walz-Gabelterminal für 8mm Draht, Bolzen 12.7mm	40.00 €
ST03810	Toggle-Walz-Gabelterminal für 10mm Draht, Bolzen 16.0mm	72.00 €
ST03812	Toggle-Walz-Gabelterminal für 12mm Draht, Bolzen 18.5mm	129.00 €

**GEFRÄSTE WALZ-GABELTERMINALS
TYP 035**

S000T600



ST03503	Walz-Gabelterminal für 3mm Draht, Bolzen 6.2mm	14.00 €
ST03504	Walz-Gabelterminal für 4mm Draht, Bolzen 7.7mm	15.00 €
ST03505	Walz-Gabelterminal für 5mm Draht, Bolzen 9.3mm	24.00 €
ST03506	Walz-Gabelterminal für 6mm Draht, Bolzen 10.9mm	31.00 €
ST03507	Walz-Gabelterminal für 7mm Draht, Bolzen 10.9mm	44.00 €
ST03508	Walz-Gabelterminal für 8mm Draht, Bolzen 12.6mm	47.00 €
ST03510	Walz-Gabelterminal für 10mm Draht, Bolzen 15.6mm	75.00 €
ST03512	Walz-Gabelterminal für 12mm Draht, Bolzen 18.5mm	198.00 €
ST03514	Walz-Gabelterminal für 14mm Draht, Bolzen 21.5mm	280.00 €
ST03516	Walz-Gabelterminal für 16mm Draht, Bolzen 25.0mm	342.00 €
ST03519	Walz-Gabelterminal für 19mm Draht, Bolzen 28.2mm	440.00 €
ST03522	Walz-Gabelterminal für 22mm Draht, Bolzen 31.5mm	716.00 €
ST03526	Walz-Gabelterminal für 26mm Draht, Bolzen 34.6mm	950.00 €

**GESTANZTE WALZ-GABELTERMINALS
SEERELING TYP G035**

S000T600



STG03504	Walz-Gabelterminal für 4mm Draht, Bolzen 7.7mm	13.00 €
STG03505	Walz-Gabelterminal für 5mm Draht, Bolzen 7.7mm	15.00 €

**GESCHWEIBTE WALZ-GABEL-
TERMINALS TYP WSF**

S000T600



STWSF03	Walz-Gabelterminal für 3mm Draht, Bolzen 6.0mm	13.00 €
STWSF04	Walz-Gabelterminal für 4mm Draht, Bolzen 8.0mm	18.00 €
STWSF05	Walz-Gabelterminal für 5mm Draht, Bolzen 9.0mm	19.00 €
STWSF06	Walz-Gabelterminal für 6mm Draht, Bolzen 12.0mm	29.00 €

**ZÖLLIGE WALZ-GEWINDETERMINALS
TYP 051**

S000T600



Mit Loch für einen Verriegelungsplint. UNF Rechtsgewinde, Linksgewinde nicht lieferbar.

ST05103	Walz-Gewindeterminale für 3mm Draht, Gewinde = 1/4" UNF	7.00 €
ST0510414	Walz-Gewindeterminale für 4mm Draht, Gewinde = 1/4" UNF	7.00 €
ST05104516	Walz-Gewindeterminale für 4mm Draht, Gewinde = 5/16" UNF	7.00 €
ST05105516	Walz-Gewindeterminale für 5mm Draht, Gewinde = 5/16" UNF	11.00 €
ST0510538	Walz-Gewindeterminale für 5mm Draht, Gewinde = 3/8" UNF	11.00 €
ST0510638	Walz-Gewindeterminale für 6mm Draht, Gewinde = 3/8" UNF	16.00 €
ST05106716	Walz-Gewindeterminale für 6mm Draht, Gewinde = 7/16" UNF	16.00 €
ST05107716	Walz-Gewindeterminale für 7mm Draht, Gewinde = 7/16" UNF	25.00 €
ST0510712	Walz-Gewindeterminale für 7mm Draht, Gewinde = 1/2" UNF	25.00 €
ST0510812	Walz-Gewindeterminale für 8mm Draht, Gewinde = 1/2" UNF	28.00 €
ST0510858	Walz-Gewindeterminale für 8mm Draht, Gewinde = 3/8" UNF	30.00 €
ST05110	Walz-Gewindeterminale für 10mm Draht, Gewinde = 5/8" UNF	40.00 €
ST05112	Walz-Gewindeterminale für 12mm Draht, Gewinde = 3/4" UNF	61.00 €
ST05114	Walz-Gewindeterminale für 14mm Draht, Gewinde = 7/8"	114.00 €
ST05116	Walz-Gewindeterminale für 16mm Draht, Gewinde = 1"	138.00 €
ST05119	Walz-Gewindeterminale für 19mm Draht, Gewinde = 1+1/8"	246.00 €
ST05122	Walz-Gewindeterminale für 22mm Draht, Gewinde = 1+1/4"	378.00 €
ST05126	Walz-Gewindeterminale für 26mm Draht, Gewinde = 1+3/8"	437.00 €

**WALZ SHROUD TERMINALS
TYP 045**

S000T600



ST04503	Walz Shroud Terminal für 3mm Draht	16.00 €
ST04504	Walz Shroud Terminal für 4mm Draht	17.00 €
ST04505	Walz Shroud Terminal für 5mm Draht	20.00 €
ST04506	Walz Shroud Terminal für 6mm Draht	23.00 €
ST04507	Walz Shroud Terminal für 7mm Draht	33.00 €
ST04508	Walz Shroud Terminal für 8mm Draht	49.00 €
ST04510	Walz Shroud Terminal für 10mm Draht	59.00 €
ST04512	Walz Shroud Terminal für 12mm Draht	108.00 €

**WALZ T- TERMINALS
TYP 044**

S000T600



ST04403	Walz T-Terminal für 3mm Draht	12.00 €
ST04404	Walz T-Terminal für 4mm Draht	12.00 €
ST04405	Walz T-Terminal für 5mm Draht	14.00 €
ST04406	Walz T-Terminal für 6mm Draht	18.00 €
ST04407	Walz T-Terminal für 7mm Draht	25.00 €
ST04408	Walz T-Terminal für 8mm Draht	38.00 €
ST04410	Walz T-Terminal für 10mm Draht	80.00 €

Diese Preisliste ersetzt alle bisherigen. Preisänderungen ohne Vorankündigung bleiben vorbehalten. Wenn oben nicht anders spezifiziert, gelten die Preise ab Schenefeld & inklusive 19% Mehrwertsteuer.

Sonderangebote und Aktionen immer aktuell in unserem Tech-Shop - unter www.sailtec.net!

SAILTEC GmbH • Hasselbinnen 28 • 22869 Schenefeld bei Hamburg
Fon 040 / 822994-0 • Fax 040 / 8304279 • Email info@sailtec.de • Internet www.sailtec.de



OFFENE STA-LOK BRONZESPANNER

Die offenen Sta-Lok Spanner haben einen offenen Mittelteil, der ist aus Bronze hergestellt und hochglanzverchromt. Die beiden Terminals sind aus poliertem Edelstahl. So ist die Gewindelagerung technisch perfekt. Wir bieten übrigens standardmäßig UNF Gewinde an. Metrisches Gewinde ist lieferbar, ist aber weniger fein als UNF Gewinde und deshalb für Spanner schlechter geeignet.

Preise für Spanner aus anderen Sta-Lok Produktserien auf Anfrage.

OFFENE SPANNER MIT TOGGLE UND WALZTERMINAL

Typ B24

S000T600



STB2403	Für 3mm Draht, mit 1/4" UNF Gewinde, Bolzen 6.4mm	36.00 €
STB240144	Für 4mm Draht, mit 1/4" UNF Gewinde, Bolzen 6.4mm	36.00 €
STB2404	Für 4mm Draht, mit 5/16" UNF Gewinde, Bolzen 7.9mm	38.00 €
STB2405165	Für 5mm Draht, mit 5/16" UNF Gewinde, Bolzen 7.9mm	43.00 €
STB2405	Für 5mm Draht, mit 3/8" UNF Gewinde, Bolzen 9.5mm	49.00 €
STB240386	Für 6mm Draht, mit 3/8" UNF Gewinde, Bolzen 9.5mm	54.00 €
STB2406	Für 6mm Draht, mit 7/16" UNF Gewinde, Bolzen 11.1mm	63.00 €
STB2407167	Für 7mm Draht, mit 7/16" UNF Gewinde, Bolzen 11.1mm	72.00 €
STB2407	Für 7mm Draht, mit 1/2" UNF Gewinde, Bolzen 12.7mm	78.00 €
STB2408	Für 8mm Draht, mit 1/2" UNF Gewinde, Bolzen 12.7mm	85.00 €
STB240588	Für 8mm Draht, mit 5/8" UNF Gewinde, Bolzen 16.0mm	134.00 €
STB24010	Für 10mm Draht, mit 5/8" UNF Gewinde, Bolzen 16.0mm	142.00 €
STB24012	Für 12mm Draht, mit 3/4" UNF Gewinde, Bolzen 18.5mm	224.00 €

OFFENE SPANNER MIT GABEL UND TOGGLE

Typ B21

S000T600



STB2114	Mit 1/4" UNF Gewinde, Bolzen 6.2mm	49.00 €
STB21516	Mit 5/16" UNF Gewinde, Bolzen 7.7mm	49.00 €
STB2138	Mit 3/8" UNF Gewinde, Bolzen 9.3mm	59.00 €
STB21716	Mit 7/16" UNF Gewinde, Bolzen 10.9mm	72.00 €
STB2112	Mit 1/2" UNF Gewinde, Bolzen 12.6mm	86.00 €
STB2158	Mit 5/8" UNF Gewinde, Bolzen 15.6mm	174.00 €
STB2134	Mit 3/4" UNF Gewinde, Bolzen 18.5mm	309.00 €

OFFENE SPANNER M. TOGGLE UND SCHRAUBTERMINAL

Typ B22

S000T600



STB2203	Für 3mm Draht, mit 1/4" UNF Gewinde, Bolzen 6.4mm	55.00 €
STB220144	Für 4mm Draht, mit 1/4" UNF Gewinde, Bolzen 6.4mm	56.00 €
STB2204	Für 4mm Draht, mit 5/16" UNF Gewinde, Bolzen 7.9mm	59.00 €
STB2205165	Für 5mm Draht, mit 5/16" UNF Gewinde, Bolzen 7.9mm	64.00 €
STB2205	Für 5mm Draht, mit 3/8" UNF Gewinde, Bolzen 9.5mm	72.00 €
STB220386	Für 6mm Draht, mit 3/8" UNF Gewinde, Bolzen 9.5mm	82.00 €
STB2206	Für 6mm Draht, mit 7/16" UNF Gewinde, Bolzen 11.1mm	87.00 €
STB2207167	Für 7mm Draht, mit 7/16" UNF Gewinde, Bolzen 11.1mm	97.00 €
STB2207	Für 7mm Draht, mit 1/2" UNF Gewinde, Bolzen 12.7mm	109.00 €
STB2208	Für 8mm Draht, mit 1/2" UNF Gewinde, Bolzen 12.7mm	118.00 €
STB220588	Für 8mm Draht, mit 5/8" UNF Gewinde, Bolzen 16.0mm	155.00 €
STB22010	Für 10mm Draht, mit 5/8" UNF Gewinde, Bolzen 16.0mm	181.00 €
STB22012	Für 12mm Draht, mit 3/4" UNF Gewinde, Bolzen 18.5mm	378.00 €

OFFENE SPANNER MIT 2X TOGGLE

Diese Preisliste



alten. Wenn oben nicht anders spezifiziert, gelten die Preise ab Schenefeld & inklusive 19% Mehrwertsteuer. all in unserem Tech-Shop - unter www.sailtec.net!

in 28 • 22869 Schenefeld bei Hamburg

Fon 040 / 822994-0 • Fax 040 / 8304279 • Email info@sailtec.de • Internet www.sailtec.de

Typ B41

S000T600

STB4114	Mit 1/4" UNF Gewinde, Bolzen 6.4mm	45.00 €
STB41516	Mit 5/16" UNF Gewinde, Bolzen 7.9mm	45.00 €
STB4138	Mit 3/8" UNF Gewinde, Bolzen 9.5mm	63.00 €
STB41716	Mit 7/16" UNF Gewinde, Bolzen 11.1mm	70.00 €
STB4112	Mit 1/2" UNF Gewinde, Bolzen 12.7mm	88.00 €
STB4158	Mit 5/8" UNF Gewinde, Bolzen 16.0mm	133.00 €
STB4134	Mit 3/4" UNF Gewinde, Bolzen 18.5mm	253.00 €

OFFENE SPANNER MIT GABEL UND WALZTERMINAL

Typ B28

S000T600



STB2803	Für 3mm Draht, mit 1/4" UNF Gewinde, Bolzen 6.2mm	51.00 €
STB280144	Für 4mm Draht, mit 1/4" UNF Gewinde, Bolzen 6.2mm	52.00 €
STB2804	Für 4mm Draht, mit 5/16" UNF Gewinde, Bolzen 7.7mm	46.00 €
STB2805165	Für 5mm Draht, mit 5/16" UNF Gewinde, Bolzen 7.7mm	53.00 €
STB2805	Für 5mm Draht, mit 3/8" UNF Gewinde, Bolzen 9.3mm	62.00 €
STB280386	Für 6mm Draht, mit 3/8" UNF Gewinde, Bolzen 9.3mm	64.00 €
STB2806	Für 6mm Draht, mit 7/16" UNF Gewinde, Bolzen 10.9mm	74.00 €
STB2807167	Für 7mm Draht, mit 7/16" UNF Gewinde, Bolzen 10.9mm	84.00 €
STB2807	Für 7mm Draht, mit 1/2" UNF Gewinde, Bolzen 12.6mm	96.00 €
STB2808	Für 8mm Draht, mit 1/2" UNF Gewinde, Bolzen 12.6mm	99.00 €
STB280588	Für 8mm Draht, mit 5/8" UNF Gewinde, Bolzen 15.6mm	184.00 €
STB28010	Für 10mm Draht, mit 5/8" UNF Gewinde, Bolzen 15.6mm	191.00 €
STB28012	Für 12mm Draht, mit 3/4" UNF Gewinde, Bolzen 18.5mm	344.00 €
STB28014	Für 14mm Draht, mit 7/8" UNF Gewinde, Bolzen ?mm	533.00 €

OFFENE SPANNER MIT GABEL UND SCHRAUBTERMINAL

Typ B26

S000T600



STB2603	Für 3mm Draht, mit 1/4" UNF Gewinde, Bolzen 6.2mm	78.00 €
STB260144	Für 4mm Draht, mit 1/4" UNF Gewinde, Bolzen 6.2mm	70.00 €
STB2604	Für 4mm Draht, mit 5/16" UNF Gewinde, Bolzen 7.7mm	72.00 €
STB2605165	Für 5mm Draht, mit 5/16" UNF Gewinde, Bolzen 7.7mm	76.00 €
STB2605	Für 5mm Draht, mit 3/8" UNF Gewinde, Bolzen 9.3mm	85.00 €
STB260386	Für 6mm Draht, mit 3/8" UNF Gewinde, Bolzen 9.3mm	94.00 €
STB2606	Für 6mm Draht, mit 7/16" UNF Gewinde, Bolzen 10.9mm	105.00 €
STB2607	Für 7mm Draht, mit 1/2" UNF Gewinde, Bolzen 12.6mm	121.00 €
STB2608	Für 8mm Draht, mit 1/2" UNF Gewinde, Bolzen 12.6mm	136.00 €
STB260588	Für 8mm Draht, mit 5/8" UNF Gewinde, Bolzen 15.6mm	225.00 €
STB26010	Für 10mm Draht, mit 5/8" UNF Gewinde, Bolzen 15.6mm	248.00 €
STB26012	Für 12mm Draht, mit 3/4" UNF Gewinde, Bolzen 18.5mm	483.00 €
STB26014	Für 14mm Draht, mit 7/8" UNF Gewinde, Bolzen ?mm	669.00 €

OFFENE SPANNER MIT 2X GABEL

Typ B31

S000T600



STB3114	Mit 1/4" UNF Gewinde, Bolzen 6.2mm	74.00 €
STB31516	Mit 5/16" UNF Gewinde, Bolzen 7.7mm	74.00 €
STB3138	Mit 3/8" UNF Gewinde, Bolzen 9.3mm	90.00 €
STB31716	Mit 7/16" UNF Gewinde, Bolzen 10.9mm	106.00 €
STB3112	Mit 1/2" UNF Gewinde, Bolzen 12.6mm	132.00 €
STB3158	Mit 5/8" UNF Gewinde, Bolzen 15.6mm	292.00 €
STB3134	Mit 3/4" UNF Gewinde, Bolzen 18.5mm	494.00 €

OFFENE SPANNER M. STEMBALL UND WALZTERMINAL



Seite 5 von 5, Stand Januar 2017

TYP B54

S000T600



STB5403	Für 3mm Draht, mit 1/4" UNF Gewinde	35.00 €
STB54144	Für 4mm Draht, mit 1/4" UNF Gewinde	36.00 €
STB5404	Für 4mm Draht, mit 5/16" UNF Gewinde	43.00 €
STB545165	Für 5mm Draht, mit 5/16" UNF Gewinde	47.00 €
STB5405	Für 5mm Draht, mit 3/8" UNF Gewinde	54.00 €
STB54386	Für 6mm Draht, mit 3/8" UNF Gewinde	59.00 €
STB5406	Für 6mm Draht, mit 7/16" UNF Gewinde	69.00 €
STB547167	Für 7mm Draht, mit 7/16" UNF Gewinde	78.00 €
STB5407	Für 7mm Draht, mit 1/2" UNF Gewinde	94.00 €
STB5408	Für 8mm Draht, mit 1/2" UNF Gewinde	97.00 €
STB54588	Für 8mm Draht, mit 5/8" UNF Gewinde	131.00 €
STB5410	Für 10mm Draht, mit 5/8" UNF Gewinde	142.00 €
STB5412	Für 12mm Draht, mit 3/4" UNF Gewinde	224.00 €

OFFENE SPANNER MIT AUGEN UND WALZTERMINAL

TYP B44

S000T600



STB4403	Für 3mm Draht, mit 1/4" UNF Gewinde	31.00 €
STB44144	Für 4mm Draht, mit 1/4" UNF Gewinde	32.00 €
STB4404	Für 4mm Draht, mit 5/16" UNF Gewinde	35.00 €
STB445165	Für 5mm Draht, mit 5/16" UNF Gewinde	39.00 €
STB4405	Für 5mm Draht, mit 3/8" UNF Gewinde	46.00 €
STB44386	Für 6mm Draht, mit 3/8" UNF Gewinde	51.00 €
STB4406	Für 6mm Draht, mit 7/16" UNF Gewinde	62.00 €
STB447167	Für 7mm Draht, mit 7/16" UNF Gewinde	72.00 €
STB4407	Für 7mm Draht, mit 1/2" UNF Gewinde	81.00 €
STB4408	Für 8mm Draht, mit 1/2" UNF Gewinde	97.00 €
STB44588	Für 8mm Draht, mit 5/8" UNF Gewinde	137.00 €
STB4410	Für 10mm Draht, mit 5/8" UNF Gewinde	145.00 €
STB4412	Für 12mm Draht, mit 3/4" UNF Gewinde	228.00 €

TOGGLES

DOPPELGABEL-TOGGLE, TYP DJT

S000T600



STDJT14	Bolzen 6.4mm, Länge Mitte Bolzen - Mitte Bolzen 20mm	23.00 €
STDJT516	Bolzen 7.9mm, Länge Mitte Bolzen - Mitte Bolzen 25mm	24.00 €
STDJT38	Bolzen 9.5mm, Länge Mitte Bolzen - Mitte Bolzen 28mm	25.00 €
STDJT716	Bolzen 11.1mm, Länge Mitte Bolzen - Mitte Bolzen 32mm	33.00 €
STDJT12	Bolzen 12.7mm, Länge Mitte Bolzen - Mitte Bolzen 34mm	38.00 €
STDJT58	Bolzen 16.0mm, Länge Mitte Bolzen - Mitte Bolzen 43mm	56.00 €
STDJT34	Bolzen 19.1mm, Länge Mitte Bolzen - Mitte Bolzen 81mm	151.00 €
STDJT78	Bolzen 22.2mm, Länge Mitte Bolzen - Mitte Bolzen 92mm	228.00 €
STDJT100	Bolzen 25.4mm, Länge Mitte Bolzen - Mitte Bolzen 99mm	304.00 €

AUG-GABEL TOGGLES, TYP BT

S000T600



STS14BT	Mit 1/4" Loch, Bolzen = 6.2mm, Länge = 28mm	19.00 €
STS516BT	Mit 5/16" Loch, Bolzen = 7.7mm, Länge = 38mm	20.00 €
STS38BT	Mit 3/8" Loch, Bolzen = 9.3mm, Länge = 44mm	25.00 €
STS716BT	Mit 7/16" Loch, Bolzen = 10.9mm, Länge = 58mm	37.00 €
STS12BT	Mit 1/2" Loch, Bolzen = 12.6mm, Länge = 68mm	64.00 €

STS58BT	Mit 5/8" Loch, Bolzen = 15.6mm, Länge = 70mm	81.00 €
STS34BT	Mit 3/4" Loch, Bolzen = 18.5mm, Länge = 82mm	194.00 €
STS78BT	Mit 7/8" Loch, Bolzen = 21.5mm, Länge = 103mm	208.00 €
STS100BT	Mit 1" Loch, Bolzen = 25.0mm, Länge = 111mm	279.00 €

SPLINTBOLZEN

FÜR BLECHTOGGLE-GABELN

TYP 057

S000T600



ST05703	Ø 6.4mm x Länge 12.7mm, Paket mit 5 Stück	21.00 €
ST05704	Ø 7.9mm x Länge 15.5mm, Paket mit 5 Stück	19.00 €
ST05705	Ø 9.5mm x Länge 27.5mm, Paket mit 5 Stück	20.00 €
ST05706	Ø 11.1mm x Länge 20.2mm, Paket mit 5 Stück	26.00 €
ST05708	Ø 12.7mm x Länge 23.8mm, Paket mit 2 Stück	11.00 €
ST057010	Ø 16.0mm x Länge 31.0mm, Paket mit 2 Stück	14.00 €
ST057012	Ø 18.5mm x Länge 38.1mm, Paket mit 1 Stück	12.00 €
ST057014	Ø 21.5mm x Länge 42.0mm, Paket mit 1 Stück	16.00 €

STA-LOK RIGGING REPAIR KITS

STANDARD RIGGING REPAIR KIT

TYP KA

S000T600



Besteht aus: 1x langem Sta-Lok Schraub-Augterminal, 1x Sta-Lok langem Gewindeterminale mit UNF Gewinde, 1x Sta-Lok Drahtverbinder. Für 1x19 Draht.

STKA05	Repair Kit 5mm Draht, 3/8" UNF Gewindeterminale, 9.8mm Loch	139.00 €
STKA06	Repair Kit 6mm Draht, 7/16" UNF Gewindeterminale, 11.5mm Loch	166.00 €
STKA07	Repair Kit 7mm Draht, 1/2" UNF Gewindeterminale, 13.0mm Loch	203.00 €
STKA08	Repair Kit 8mm Draht, 1/2" UNF Gewindeterminale, 13.0mm Loch	225.00 €
STKA08	Repair Kit 8mm Draht, 5/8" UNF Gewindeterminale, 16.0mm Loch	241.00 €
STKA010	Repair Kit 10mm Draht, 5/8" UNF Gewindeterminale, 16.0mm Loch	322.00 €
STKA012	Repair Kit 12mm Draht, 3/4" UNF Gewindeterminale, 19.5mm Loch	624.00 €

DELUXE RIGGING REPAIR KIT

TYP KB

S000T600



Besteht aus: 1x langem Sta-Lok Schraub-Augterminal, 1x Sta-Lok langem Gewindeterminale mit UNF Gewinde, 1x Sta-Lok Drahtverbinder, 1x B20 Sta-Lok Wantenspanner ohne oberes Gewindeterminale. Für 1x19 Draht.

STKB05	Repair Kit 5mm Draht, 3/8" UNF Gewindeterminale, 9.5mm Bolzen	175.00 €
STKB06	Repair Kit 6mm Draht, 7/16" UNF Gewindeterminale, 11.1mm Bolzen	206.00 €
STKB07	Repair Kit 7mm Draht, 1/2" UNF Gewindeterminale, 12.7mm Bolzen	254.00 €
STKB08	Repair Kit 8mm Draht, 1/2" UNF Gewindeterminale, 12.7mm Bolzen	276.00 €
STKB08	Repair Kit 8mm Draht, 5/8" UNF Gewindeterminale, 16.0mm Bolzen	323.00 €
STKB010	Repair Kit 10mm Draht, 5/8" UNF Gewindeterminale, 16.0mm Bolzen	404.00 €
STKB012	Repair Kit 12mm Draht, 3/4" UNF Gewindeterminale, 18.5mm Bolzen	763.00 €

Diese Preisliste ersetzt alle bisherigen. Preisänderungen ohne Vorankündigung bleiben vorbehalten. Wenn oben nicht anders spezifiziert, gelten die Preise ab Schenefeld & inklusive 19% Mehrwertsteuer.

Sonderangebote und Aktionen immer aktuell in unserem Tech-Shop - unter www.sailtec.net!

SAILTEC GmbH • Hasselbinnen 28 • 22869 Schenefeld bei Hamburg
Fon 040 / 822994-0 • Fax 040 / 8304279 • Email info@sailtec.de • Internet www.sailtec.de

JONBUOY MK5 MANN-ÜBER-BORD RETTUNGS-MODUL

S000T200

Eine über Bord gegangene Person abzubergen stellt eine gefährliche Situation für alle Beteiligten dar, unabhängig von der Schiffsgröße. Das JONBUOY Bergungs-Modul vereint hohe Sichtbarkeit, Schutz des Verunglückten und Erleichterung des Bergevorgangs in einem einzigen Gerät. JONBUOY ersetzt klassische Bergungssysteme wie Rettungsring oder Bergeschlaufe und entspricht den ISAF-Wettkampf Regularien.

Features

- Automatische Auslösung
- Automatische Beleuchtung
- Bergering
- Reflexstreifen
- Tragkraft 200kg
- Großer Kenterschuttsack
- Signalpfeife
- 5m Wurf- Gurtband am Ring
- Kompakt und geringes Gewicht (8kg)
- Maße Gehäuse: 68 x 48 x 23cm
- Vorbereitet zur Aufnahme des SafeLink AIS-Senders



JONBUOY RETTUNGSSYSTEM

OSJON1005	Jonbuoy, weiß, mit Relingshalterung	699.00 €
OSJON1015	Jonbuoy, carbon Optik, mit Relingshalterung	799.00 €

Der Jonbuoy kann mit einer Fernauslösung versehen werden. Ein einfaches Schalter-System zündet eine kleine CO2 Patrone und erlaubt die Abschaltung z.B. Im Hafen.

OSJON1250	Release Pack Jonbuoy (Fernauslösung)	499.00 €
-----------	--------------------------------------	----------

DANBUOY MARKIERUNGSBOJE

S000T200

Diese sich automatisch aufblasende Markierungsboje ist sehr kompakt und wiegt nur 3,3kg. Sie ersetzt herkömmliche Stangensysteme und wird einfach an der Reling befestigt. Im Mann-über-Bord Fall wird das Gehäuse einfach aus der Halterung genommen und ins Wasser geworfen, die Boje bläst sich automatisch auf. Nach Gebrauch ist das System wieder zusammen packbar. Erhältlich im weißen oder schwarzen Container.

Features

- Automatische Auslösung
- Automatische Beleuchtung
- Einfache Bedienung
- Reflexstreifen
- Weithin sichtbar
- Treibanker
- Signalpfeife
- Erfüllt die ISAF-Regularien
- Kompakt und geringes Gewicht
- 33g CO2-Patrone
- Maße Gehäuse 50 x 14 x 15cm



JONBUOY DANBUOY

OSJON2005	Danbuoy im Container, weiß	229.00 €
OSJON2100	Danbuoy im Container, carbon Optik	299.00 €
OSJON2200	Danbuoy und Rettungsring im Container, weiß	299.00 €
OSJON2250	Danbuoy und Rettungsring im Container, carbon Optik	369.00 €

Jonbuoy im Einsatz



In einer "Mann über Bord" Situation den "Pull" Auslösehebel um 90 Grad nach unten ziehen. Der "Pull" Hebel darf nur einer "Mann über Bord" Situation gezogen werden.



Nach dem Ziehen des Auslösehebels fällt das Modul automatisch über Bord, zugleich erfolgt automatisch das Aufblasen des Systems

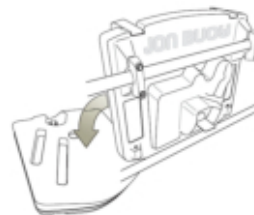

Nachdem die Rettungsinsel aufgeblasen ist, kann sie genutzt werden.



Eine 5m lange Wurfleine ist am System integriert, um das Bergen zu unterstützen. Der breite Hebering ist vorgesehen, um ein Tau zum Bergen der Rettungsinsel zu ermöglichen.

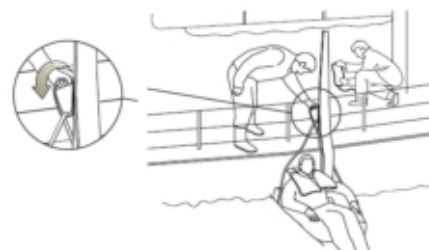

PREISLISTE



Seite 1 von 3, Stand Januar 2018

MAGMA "MARINE KETTLE" RUNDE GRILLS

S000T400



Magma liefert runde Holzkohlegrills, Gasgrills und Herd & Gasgrillkombinationen. Jeweils in zwei Größen. Die Grills sind hergestellt aus 100% 18-9 Edelstahl hochglanzpoliert. Alle Modelle haben einen Deckel, der mit Scharnieren am Grill befestigt ist. Die Grillmulde ist doppelwandig produziert. Das von Magma patentierte Design ergibt die höchste Grilltemperatur mit der geringsten Energiezufuhr und verteilt diese optimal über die gesamte Grillfläche.

Holzkohlegrill: Verschlussener Aschebehälter in unterer Grillmulde

Gasgrill: High-Tech Strahlungsbrennersystem, Fett-Auffangpfanne

Gasgrill & Herd: Wie Gasgrill, + elektronischer Zünder. Grill kann auch als Herd oder Ofen genutzt werden.

Die Preise beinhalten den Grill ohne die für den Betrieb notwendige Grillhalterung.

Bitte wählen Sie den für Ihren Bedarf passenden Halterungstyp aus der Kategorie Grillhalterungen aus!

MMA10104	Holzkohlegrill, 378mm Durchmesser	214.00 €
MMA10114	Holzkohlegrill groß, 434mm Durchmesser	268.00 €
MMA10205CE2	Gasgrill, 378mm Durchmesser	304.00 €
MMA10215CE2	Gasgrill groß, 434mm Durchmesser	352.00 €
MMA102073CE2	Gasgrill-/ Herd- Kombination, 378mm Durchmesser	399.00 €
MMA102173CE2	Gasgrill-/ Herd-Kombination groß, 434mm Durchmesser	494.00 €

MAGMA GRILLHALTERUNGEN FÜR RUNDE GRILLS

S000T400



Magma Grills werden ohne Halterung geliefert, weil es für verschiedene mögliche Einsatzbereiche verschiedene Haltertypen gibt. Suchen Sie sich die für Sie passende Version hier aus! Weitere Abbildungen der Halterungen finden Sie auf unserer Internetseite www.sailtec.de

Grillhalterungen, Edelstahl

MMA10080	Relingshalterung für 22 / 25mm Rohr (oben links)	83.00 €
MMA10085	Relingshalterung für 28 / 32mm Rohr (oben links)	83.00 €
MMA10090	Relingshalterung für 38mm Rohr (oben links)	83.00 €
MMA10121	Grillhalter zur Decksmontage, drehbar (unten links)	84.00 €
MMA10126	Grillhalter zur Decksmontage, bündig, drehbar	84.00 €
MMA10175	Grillbefestigung für zylindrische Angelrutenhalter	102.00 €
MMA10160	Grillbefestigung für Tempress Angelrutenhalter	71.00 €
MMA10165	Grillbefestigung für Scotty Angelrutenhalter	71.00 €
MMA10240	Grillhalter für Vierkantrelinge, seitliche Befestigung	90.00 €
MMA10650	Landhalterung, mit 3 Beinen (unten rechts)	50.00 €
MMA10140	Verlängerung für MMA10 Halter (oben rechts), 20cm	42.00 €
MMA10184	Aluminium eloxierte Sockelhalterung, 71cm Höhe	142.00 €

MAGMA "CONNOISSEUR" RECHTECKIGE GRILLS

S000T400



Die Grills sind hergestellt aus 100% 18-9 Edelstahl hochglanzpoliert. 2-teiliges Edelstahl Fett-Umleitungssystem. Lieferung inkl. wegklappbaren Standfüßen. Für die Verwendung an Bord wählen Sie bitte einen für Ihren Bedarf passenden Halterungstyp der weiter unten stehenden Auswahl aus.

MMA10801CE2	TrailMate Edelstahl Gasgrill, 23 x 30,5cm Grillfläche	321.00 €
MMA10803CE2	ChefsMate Edelstahl Gasgrill, 23 x 46cm Grillfläche	399.00 €

MAGMA "GOURMET" RECHTECKIGE GASGRILLS

S000T400

Die Spitzenmodelle von Magma! Mit elektronischem Zünder, Thermometer, 1:1 innerem Gehäuse. Lieferung inkl. klappbaren Standfüßen.

Für den Bord-Gebrauch muss eine Grillhalterung dazu bestellt werden.

MODELL NEWPORT

1 Grillebene: 23 x 46 cm
Einfach- / oder Doppelhalterung auswählen

MODELL CATALINA

2 Grillebenen: 30 x 46 cm und 14 x 46 cm
Einfach- / oder Doppelhalterung auswählen

MODELL MONTEREY

2 Grillebenen: 30 x 61 cm und 14 x 61 cm.
Doppelhalterung auswählen



MMA109182CE2	Newport Edelstahl Gasgrill, 23 x 46 cm	578.00 €
MMA109182GS	Newport Infrarot Edelstahl Gasgrill, 23 x 46 cm	649.00 €
MMA1012182CE2	Catalina Edelstahl Gasgrill, 30 x 46 cm + 14 x 46 cm	678.00 €
MMA1012182GS	Catalina Infrarot Edelstahl Gasgrill, 30 x 46 cm + 14 x 46 cm	786.00 €
MMA1012252CE2	Monterey Edelstahl Gasgrill, 30 x 61 cm + 14 x 61 cm	828.00 €
MMA1012252GS	Monterey Infrarot Edelstahl Gasgrill, 30 x 61 cm + 14 x 61 cm	947.00 €

MAGMA HALTERUNGEN FÜR RECHTECKIGE GRILLS + TISCHE

S000T400



Einfachhalterungen, Edelstahl

MMT1038x	Für horizontale runde Relinge (22+25mm/32mm/38mm Rohr)	71.00 €
MMT10340	Für Vierkantrelinge/ Schottbefestigung	71.00 €
MMT10321	Deckshalterung	71.00 €
MMT10326	Deckshalterung „Flush“	71.00 €
MMT10316	Verlängerungsstück für Deckshalterung, 15cm	26.00 €
MMT10322	Deckshalterung mit Levelock drehbarer Befestigung	84.00 €

Diese Preisliste ersetzt alle bisherigen. Preisänderungen bleiben ohne Vorankündigung vorbehalten. Die Preise gelten ab Schenefeld und beinhalten 19% Mehrwertsteuer.

Sonderangebote und Aktionen immer aktuell in unserem Tech-Shop - unter www.sailtec.net!

SAILTEC GmbH • Hasselbinnen 28 • 22869 Schenefeld bei Hamburg

Fon 040 / 822994-0 • Fax 040 / 8304279 • Email info@sailtec.de • Internet www.sailtec.de



Seite 2 von 3, Stand Januar 2018

MMT10327	Deckshalterung „Flush“ mit Levelock drehbarer Befestigung	84.00 €
MMT1078x	Für vertikale runde Relinge 25/32/38mm	134.00 €
MMT10355	Für Angelrutenaufnahme, „Levelock“ drehbar	104.00 €
MMT10375	Für Angelrutenaufnahme, „Levelock“ drehbar+ 2fach arretierbar	117.00 €
MMT10360	Für Tempress Angelrutenhalter	60.00 €
MMT10365	Für zylindrische Angelrutenhalter	60.00 €
MMT10185	Aluminium eloxierte Sockelhalterung 71cm Höhe	140.00 €
Doppelhalterungen, Edelstahl		
MMT1058x	Für horizontale runde Relinge (22+25mm/32mm/38mm Rohr)	106.00 €
MMT10540	Für Vierkantrelinge (max. 41mm)/ Schottbefestigung	103.00 €
MMT1068x	Für runde Relinge (22+25mm/32mm/38mm Rohr), verlängert	125.00 €
MMT10640	Für Vierkantrelinge (max. 57mm)/ Schottbefestigung, verlängert	125.00 €
MMT10641	Für Vierkantrelinge (max. 104mm)/ Schottbefest., verlängert	125.00 €
MMT10521	Deckshalterung	106.00 €
MMT10526	Deckshalterung „Flush“	108.00 €
MMT10513	Verlängerungsstücke für Deckshalterung, 15cm	39.00 €
MMT10522	Deckshalterung mit „Levelock“ drehbarer Befestigung	125.00 €
MMT10527	Deckshalterung „Flush“ mit „Levelock“ drehbarer Befestigung	130.00 €

MAGMA GRILLABDECKHAUBEN

S000T400

Wenn der Magma Grill an der Seereling verbleiben soll, wird er am besten mit einer Original Magma Sunbrella Haube abgedeckt. Farben: grün, Pacific blau, Burgundy, schwarz, Royal blau, navyblau



MMA10191	Sunbrella Abdeckbezug, für runde Grills 378mm	66.00 €
MMA10492	Sunbrella Abdeckbezug, für runde Grills 434mm	71.00 €
MMA10890	Sunbrella Abdeckbezug, für TrailMate Grill	78.00 €
MMA10990	Sunbrella Abdeckbezug, für Newport + Chefsmate Grill	95.00 €
MMA101290	Sunbrella Abdeckbezug, für Catalina Grill	106.00 €
MMA101291	Sunbrella Abdeckbezug, für Monterey Grill	118.00 €

MAGMA TRAGETASCHEN

S000T400

Diese gepolsterte Verpackungs- und Tragetasche hat Extrafächer, um auch das Grillzubehör zu verstauen. Weiterhin ein seitliches Fach, um Propankartuschen und Ventile aufzubewahren. Die Tasche hat 2 Tragegriffe und 1 Gurtband.



MMA10991	Verpackungs-/Tragetasche für runde Grills	102.00 €
MMA10992	Verpackungs-/Tragetasche für Connoisseur + Newport Grill	106.00 €
MMA101292	Verpackungs-/Tragetasche für Catalina Grill	114.00 €
MMA101293	Verpackungs-/Tragetasche für Monterey Grill	125.00 €

MAGMA TOPFSETS

S000T400



Topf und Pfannenset, hergestellt aus hochglanzpoliertem 18-10 Edelstahl. Alle Teile lassen sich platzsparend ineinander stapeln. Lieferbar auch aussen in Kobalt blau. Und innen mit Antihaf-Beschichtung in schwarz oder weiss. Stapelmaß 26,4 x 26,4 x 18,5cm

MMA10362	Topfset 7-teilig	221.00 €
MMA10360L	Topfset 10-teilig	292.00 €
MMA103662	Topfset 10-teilig, mit Antihafbeschichtung	392.00 €
MMA10366CB	Topfset 10-teilig, aussen Kobalt blau, mit Antihafbeschichtung	392.00 €

MAGMA ZUBEHÖR

S000T400



Für runde Grills:

MMA10295	Fisch- und Gemüse-Grillplatte, Edelstahl	54.00 €
MMA10296	Fisch- und Gemüse-Grillplatte, Teflon beschichtet	54.00 €
MMA10196	Grillplatte beidseitig verwendbar, Teflon beschichtet	72.00 €
MMA10220CE	Low Output Gasventil mit 2 Schlauchtüllen für runde Grills und Newport Gasgrill, zum Anschluß des Grills an eine Bordgasflasche. Anstelle der portablen Gaskartusche unter dem Grill.	60.00 €
MMA10150	Holzkohlestarter, Edelstahl	36.00 €

Für rechteckige Grills:

MMA10297	Fisch- und Gemüse-Grillplatte, Edelstahl, 20x43cm	54.00 €
MMA10195	Grillplatte beidseitig verwendbar, Teflon beschichtet, 20x43cm	78.00 €
MMA10197	Grillplatte beidseitig verwendbar, Teflon beschichtet, 28x43cm	102.00 €
MMA10901	Ablageplatte mit abnehmbarem Schneidebrett, 28.5x19cm	66.00 €
MMA10902	Ablageplatte mit abnehmbarem Schneidebrett, 44x19cm	90.00 €
MMA10223CE	Med Output Gasventil mit 2 Schlauchtüllen für Catalina Grill	60.00 €
MMA10224CE	High Output Gasventil mit 2 Schlauchtüllen für Monterey Grill	60.00 €

Für alle Grills:

MMA10210PB	Tasche zur Lagerung von bis zu 3 Gaskartuschen à 450g, blau	50.00 €
MMA10137T	Verpackungs- und Tragetasche für Grill-Bestecksatz	18.00 €
MMA10131T	Teleskop-Bestecksatz (Spatel+Zange+Tasche)	60.00 €
MMA10132T	Teleskop-Bestecksatz (Spatel+Zange+Bürste+Gabel) + Tasche	96.00 €
MMA10133T	Teleskop-Grillspatel	30.00 €
MMA10134T	Teleskop-Grillzange	30.00 €
MMA10135T	Teleskop-Grillgabel	30.00 €
MMA10136T	Teleskop-Grillbürste	30.00 €
MM10271	Set Holzspieße (25 Stck.)	7.00 €
MM10275	Fleisch-Thermometer	18.00 €
MM10276	Steak-Thermometer, Set mit 4 Stck.	30.00 €

MAGMA LED LEUCHTEN

S000T400

Dieses LED Licht ist perfekt zum Grillen bei Dunkelheit. Es lässt sich schnell und einfach an jeden Magma Grill, der einen Deckel mit Scharnier hat befestigen. Das Licht ist witterungsbeständig und rauchdicht und hat eine hitzebeständige Silikon Aussenschicht.



MMA10141	LED Leuchte zum Ankleben an Grills oder Relinge	36.00 €
MMA10142	LED Mini Taschenleuchte mit 6 LED Birnen weiss	18.00 €
MMA10143	LED Mini Leuchte mit 6 LED Birnen (4x weiss, 2x rot)	28.00 €
MMA10144	LED Leuchte zum Befestigen am Teleskop Grillbesteck	24.00 €

Diese Preisliste ersetzt alle bisherigen. Preisänderungen bleiben ohne Vorankündigung vorbehalten. Die Preise gelten ab Schenefeld und beinhalten 19% Mehrwertsteuer.

Sonderangebote und Aktionen immer aktuell in unserem Tech-Shop - unter www.sailtec.net!

SAILTEC GmbH • Hasselbinnen 28 • 22869 Schenefeld bei Hamburg
Fon 040 / 822994-0 • Fax 040 / 8304279 • Email info@sailtec.de • Internet www.sailtec.de



MAGMA SCHNEIDETISCHE "BAIT / FILET MATE" UND "FIRST MATE" - OHNE HALTERUNG

S000T400

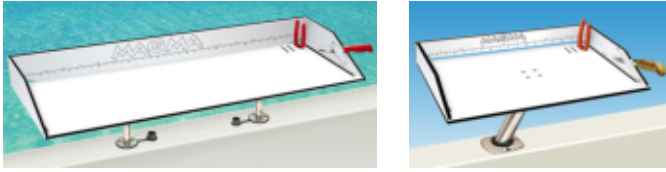

Mit Magma Serviertischen genießen Sie das Grillfest professionell und sauber organisiert. Mit verschiedenen Halterungen lassen sich die Tische an der Seereling, auf dem Sül, an Deck oder am Schott vielseitig befestigen. Halterungen siehe Seite 1+2 der Preisliste.

Alle Magma Serviertische verfügen über Ablauföffnung und Besteck- / Messerhalter, damit Ihr Arbeitsplatz sauber aufgeräumt bleibt. Das Material ist UV- stabilisiert und schnittfest, quasi unzerstörbar.

Tische für Einfachhalterung (Halterung nicht im Lieferumfang enthalten)		
MMT10302B	51 x 32cm Bait/ Filet Mate Tisch – weiss/schwarz	106.00 €
MMT10303B	79 x 32cm Bait/ Filet Mate Tisch – weiss/schwarz	154.00 €
Tische für Doppelhalterung (Halterung nicht im Lieferumfang enthalten)		
MMT10503B	79 x 32cm First Mate Tisch – weiss/schwarz	149.00 €
MMT10504B	104 x 32cm First Mate Tisch – weiss/schwarz	173.00 €
MMT10505B	130 x 32cm First Mate Tisch – weiss/schwarz	190.00 €

MAGMA SCHNEIDETISCHE "TOURNAMENT SERIE"

OHNE HALTERUNG

S000T400

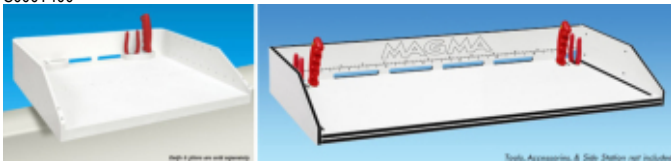

Diese aus UV beständigem Polyethylene hergestellten Tische sind die stabilsten und dennoch leichtesten auf dem Markt. Sie bleichen nicht aus, splintern nicht, zerbrechen nicht und behalten keinen Fischgeruch an sich. Die Tische haben ausreichende Schlitze für den Wasserablauf, erhöhte Löcher für Zangen und Filetmesser, sowie ein eingestanztes Lineal zum Ausmessen des Fisches.

Tische für Einfachhalterung (Halterung nicht im Lieferumfang enthalten)		
MMT10420	51x41cm Tisch, Höhe Seitenwände 11cm	125.00 €
MMT10434HDP	86x41cm Tisch, Höhe Seitenwände 11cm, weiss/schwarz	209.00 €
Tische für Doppelhalterung (Halterung nicht im Lieferumfang enthalten)		
MMT10448HDP	122x51cm Tisch, Höhe Seitenwände 11cm, weiss/schwarz	304.00 €

MAGMA SERVIERTISCHE "TOURNAMENT SERIE"

KOMPLETT MIT HALTERUNG

S000T400

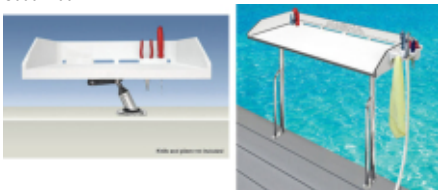

Linkes Bild: Tisch mit einer Levelock Angelruten-Halterung
Rechtes Bild: Tisch mit einer 38mm röhrenförmigen Edelstahl Basisbefestigung für Decksmontage.

MMT10421	51x41cm Tisch mit MMT10355 Levelock Halterung	209.00 €
MMT10449BHDP	122x51cm Tisch mit Edelstahl Deckshalterung	559.00 €

MAGMA SERVIERTISCHE "BAIT / FILET MATE" KOMPLETT MIT HALTERUNG

S000T400



Das linke Bild zeigt den EconoMate, der mit einer Edelstahl Befestigung mit Scharnier geliefert wird. Das Anbringen und Entfernen des Tisches erfolgt ganz einfach durch Rausziehen oder Reindrücken eines Edelstahl Bolzens. Das Scharnier sorgt dafür, dass Sie den Tisch ganz flach gegen die Bordwand klappen können.

Das rechte Bild zeigt den Bait / Filet Mate Tisch, der mit der Levelock Halterung geliefert wird. Diese passt in Angelrutenhalter. Durch die Levelock Halterung kann der Tisch in verschiedenen Winkelpositionen arretiert werden.

MMT10310B	51x41cm EconoMate Tisch mit Scharnierbefestigung (Bild links)	106.00 €
MMT10311B	31x41cm EconoMate Tisch mit Scharnierbefestigung (Bild links)	95.00 €
MMT10312B	51x32cm Bait/Filet Mate Tisch m. Levelock Halter (Bild rechts)	190.00 €
MMT10313B	79x32cm Bait/Filet Mate Tisch m. Levelock Halter (Bild rechts)	244.00 €

MAGMA SONNENSCHIRME

S000T400

Dieser Magma Sonnenschirm ist die nächste Generation des populären „Boat-Umbrella“ Cockpitschirms. Er ist durch eine raffinierte Konstruktion sicher gegen das windbedingte Überschlagen geschützt, und wird komplett mit einer Relingshalterung und Zurrleinen geliefert.



2-teiliger Fiberglas-Stab mit einer Länge von 150cm. Der Schirm misst 167cm diagonal über die Wölbung. Der Schirm ist gespannt über spezielle, gebogene, Fiberglasspanten, die nicht rosten oder auf das UV geschützte Acrylic Nylon Schirmmaterial abfärben.

Cockpitschirm mit Relingshalterung für 22 oder 25.5mm Rohr		
MMB10405	Sonnenschirm Pacific blau	118.00 €
MMB10404	Sonnenschirm schwarz	118.00 €
MMB10403	Sonnenschirm silber metallic, UV-Schutz	137.00 €

Cockpitschirm mit Relingshalterung für 28.5 oder 32mm Rohr		
MMB10405-2	Sonnenschirm Pacific blau	118.00 €
MMB10404-2	Sonnenschirm schwarz	118.00 €
MMB10403-2	Sonnenschirm silber metallic, UV-Schutz	137.00 €

Cockpitschirm mit Relingshalterung für 38mm Rohr		
MMB10405-3	Sonnenschirm Pacific blau	118.00 €
MMB10404-3	Sonnenschirm schwarz	118.00 €
MMB10403-3	Sonnenschirm silber metallic, UV-Schutz	137.00 €

MAGMA BOOTSSTABILISATOR

S000T400

Das komplette System besteht aus 2 Teilen: dem Teleskop-Auslegerarm (107cm-246cm) und dem Stabilisator (91x 53cm). Reduziert deutlich das sog. „Rollen“ von Booten und Yachten



MMR10707	Outrigger Auslegerarm	440.00 €
MMR10702	Stabilisator	392.00 €

Diese Preisliste ersetzt alle bisherigen. Preisänderungen bleiben ohne Vorankündigung vorbehalten. Die Preise gelten ab Schenefeld und beinhalten 19% Mehrwertsteuer.

Sonderangebote und Aktionen immer aktuell in unserem Tech-Shop - unter www.sailtec.net!

SAILTEC GmbH • Hasselbinnen 28 • 22869 Schenefeld bei Hamburg
Fon 040 / 822994-0 • Fax 040 / 8304279 • Email info@sailtec.de • Internet www.sailtec.de

PREISLISTE SCHMIERMITTEL + DURALAC

Seite 1 von 2, Stand Januar 2018



MARELUBE™

S000T600

MareLube™ ist Forespar's neue Produktfamilie mit Schmierstoffen. Jedes Produkt ist speziell entwickelt für die unterschiedlichen Pflegeanwendungen an Bord Ihrer Yacht.

MareLube Valve™

Dieses Produkt ist geeignet für das Schmieren von Marine Ventilen und Seeventilen – unabhängig aus welchem Material (z. B. Kunststoff oder Bronze) diese gefertigt sind. Sehr wichtig: MareLube basiert nicht auf Öl, somit werden nicht die Dichtungen und O-Ringe angegriffen. Alle Marine Ventile benötigen in regelmäßigen Abständen eine Schmierung und eine Betätigung des Hebels. MareLube ist ein rein synthetisches Produkt, hergestellt aus PTFE Kunststoff und besitzt ausgezeichnete Gleiteigenschaften. Es kann auch für das Schmieren von Scharnieren, Schienen, Sitzverstellern und letztendlich für alles verwendet werden, was sich an Bord bewegt.



Liquid MareLube™

Flüssiges MareLube zum Schmieren von Ventilen, wo der Zugang erschwert ist. Einfach das Mittel in das geschlossene Ventil oder in den Schlauch, der zum Ventil führt, kippen und den Hebel betätigen. Die Flüssigkeit verteilt sich dann gleichmäßig. Liquid MareLube wurde mit Hilfe modernster PTFE-Technologie entwickelt.

FS770055 Liquid MareLube™ Schmiermittel, Flasche 16oz (ca. 450g) 31.00 €

MareLube Reach™

Zur Schmierung von Ventilen mit 90 Grad Tüllen und schwer zugänglichen Ventilen. Spritze mit 30ml MareLube, Schlauch, Bürste.

FS770050 MareLube Valve™ Schmiermittel, Dose 4oz (ca. 113g) 22.00 €
FS770049 MareLube Reach™ Schmiermittel-Spritzenset 21.00 €

MareLube Extra™

MareLube Extra ist ein hoch belastbares, wasserfestes, synthetisches Hochleistungsfett für die rauen Bedingungen an Bord. Es ist ein absolut wasserfestes, reines, synthetisches Fett mit einer Beimischung von Mikro- PTFE- (Teflon)- Pulver, um überlegene Schmierung auch bei Nässe zu gewährleisten. Es erzeugt einen langlebigen, wasserabweisenden PTFE- Schmierfilm, der Rost und Korrosion kontrolliert und vermeidet. MareLube Extra ist ein perfektes Allzweck-Schmiermittel für z.B. Lukscharrnieren, Schiebetüren, Zahnrad-Getriebe, O-Ringe, Schächeln, etc.



FS770056 MareLube Extra™ Schmiermittel, Dose 4oz (ca. 113g) 23.00 €

MareLube TEF 45™

MareLube TEF 45™ wurde speziell entwickelt für die Schmierung unter hoher Beanspruchung und extremem Druck, für optimalen Korrosionsschutz, Anti-Fress-Verhalten von Gewinden, und Schaffung einer Bi-Metall-Barriere. Ein absolut wasserfestes Schmiermittel, zäh, synthetisch formuliert mit 45% PTFE-(Teflon)-Mikropulver. Das ist der höchste Prozentsatz an PTFE im Markt. Wird weder in Süß- noch Salzwasser, noch von Reinigungsmitteln ausgewaschen. MareLube TEF 45 ist eine überlegene Korrosionsbarriere für Schrauben, Bolzen und Muttern und vermeidet das Festfressen von Gewinden und Passungen. Es ist auch für Spannschlösser und Wantenspanner gut geeignet, ebenso wie für andere Takelage Elemente und elektrische Anschlüsse, Kabelschuhe, etc. Es hilft bei der Montage und Demontage. Es ist hervorragend geeignet für den Wiederaufbau und die Erhaltung von Außenbordmotoren speziell deren Unterwasserteile, sowie alle anderen nass oder unter Wasser laufenden Metallteile.



FS770065 MareLube TEF 45™ Schmiermittel, Spritze 6ml 16.00 €
FS770066 MareLube TEF 45™ Schmiermittel, Spritze 30ml 23.00 €
FS770067 MareLube TEF 45™ Schmiermittel, Dose 4oz (ca. 113g) 36.00 €
FS770068 MareLube TEF 45™ Schmiermittel, Dose 16oz (ca. 450g) 68.00 €

LANOCOTE®

S000T600

LanoCote®

LanoCote® arbeitet auf diesen fünf Grundprinzipien: verdrängt Wasser, verhindert Korrosion, bildet eine Feuchtigkeitssperre, durchdringt und besitzt eine hohe Schmierfähigkeit. Es verhindert das Miteinander-Korrodiere unterschiedlicher Metalle. LanoCote® ist äußerst wirksam bei der Prävention und Abwehr von Korrosion an allen Arten von Metall, und unter allen Umweltbedingungen.



FS770001 LanoCote®, Dose 4oz (ca. 113g) 16.00 €
FS770003 LanoCote®, Dose 16oz (ca. 450g) 43.00 €
FS770007 LanoCote®, Sprühflasche 8oz (ca. 225g) 18.00 €

LanoCote® Prop & Bottom™

LanoCote® Prop & Bottom™ ist eine kostengünstige und sehr effektive Antifouling-artige Beschichtung zur Vermeidung von Bewuchs auf Unterwasser- Antriebs- und Rumpfkompenten. Produziert von Wassersportlern für Wassersportler, ist es ein umfangreich getestetes Mittel, das Unterwasserbewuchs hemmt. Hergestellt auf der Basis von Lanolin, in Verbindung mit anderen biologisch abbaubaren Zusätzen.



FS770035 LanoCote® Prop & Bottom™, Dose 16oz (ca. 450g) 60.00 €

REFRESH™

S000T600

Ungiftig, Umweltfreundlich!

ReFresh™ ist eine neue Produktreihe von rein natürlichen und umweltfreundlichen Reinigungs- und desodorierenden Mitteln, welche speziell auf den maritimen Gebrauch abgestimmt wurden. Diese modernen „grünen“ Produkte aus biologisch abbaubaren Substanzen, stellen eine effektive, ungiftige Alternative zu den traditionellen chemischen Reinigern dar – mit garantierter Wirkung. Die neue ReFresh™-Produktgruppe umfasst drei speziell entwickelte, unverdünnte Mittel für die gängigsten Bedürfnisse der Wassersportler.

- Kraftvolle, anwendungsspezifische Formeln
- Flüssig in der Flasche, als Spray oder als Granulat
- Bekämpft die Geruchsquelle
- Hält bis zu 3 Monate



ReFresh™

FS770062 ReFresh™, Desodorierendes und reinigendes Konzentrat – 16oz/473ml 42.00 €
FS770063 ReFresh™, Sanitär- und Tank-Deodorant – 16oz/473ml 12.00 €
FS770064 ReFresh™, Desodorierendes Spray – 8oz / 236ml 13.00 €

ReFresh Eco Tank Pro™

Geben Sie einfach das Eco Tank Pro™ Granulat in den Abwassertank und gießen Sie Wasser hinzu. Die natürliche Formel beginnt sofort mit der Beseitigung des Geruchs und dem Abbau von Feststoffen im Tank. Es zersetzt auch schnell normales Toilettenpapier, sodass die Verwendung von speziellem Yacht-Toilettenpapier nicht mehr notwendig ist.



Es ist absolut sicher für die Umwelt und für Ihren Tank.

FS770350 ReFresh Eco Tank Pro™, Granulat – 16oz / 473ml 41.00 €

Diese Preisliste ersetzt alle bisherigen. Preisänderungen bleiben ohne Vorankündigung vorbehalten. Die Preise gelten ab Schenefeld und beinhalten 19% Mehrwertsteuer.

Sonderangebote und Aktionen immer aktuell in unserem Tech-Shop - unter www.sailtec.net!

SAILTEC GmbH • Hasselbinnen 28 • 22869 Schenefeld bei Hamburg

Fon 040 / 822994-0 • Fax 040 / 8304279 • Email info@sailtec.de • Internet www.sailtec.de



TEATREE POWER®

S000T600

Schimmelsporen- und Geruchsbeseitigung

Tea Tree Power® ist eine reines Naturprodukt, hergestellt aus australischen Teebaum-Ölen. Es gibt seine „ätherischen Öle“ in die Umgebung ab. Durch das Ablüften des Gels reagieren die antiseptischen und antimykotischen Eigenschaften mit der Umgebung und neutralisieren Fremdstoffe wie z.B. Schimmel, Bakterien und sogar einige Vieren.



Anwendung

- Deckel öffnen, Schutzfolie entfernen, Deckel wieder aufdrehen und auf eine flache Oberfläche stellen. Das Gel verdunstet und arbeitet schnell und effektiv.
- Das Gel bleibt nach vollständiger Verdunstung noch für weitere 45 – 60 Tage effektiv

Die richtige Größe

- 2oz Gel Dose: schützt bis zu 18m²
- 4oz Gel Dose: schützt bis zu 37m²
- 8oz Gel Dose: schützt bis zu 74m²
- 16oz Gel Dose: schützt bis zu 185m²
- 2, 8, und 16 oz Sprühflasche desinfiziert und schützt die Luft und Oberflächen

TeaTree Power® Gel

FS770201	TeaTree Power® Gel, Dose – 2oz / 59ml	17.00 €
FS770202	TeaTree Power® Gel, Dose – 4oz / 118ml	26.00 €
FS770203	TeaTree Power® Gel, Dose – 8oz / 236ml	43.00 €
FS770204	TeaTree Power® Gel, Dose – 16oz / 473ml	75.00 €

TeaTree Power® Spray

FS770207	TeaTree Power® Spray, Pump- Sprühflasche – 8oz / 236ml	17.00 €
FS770209	TeaTree Power® Spray, Mini-Pump-Sprühflasche – 2oz / 59ml	9.00 €

TeaTree Power® Nachfüll-Packs

FS770205	TeaTree Power® Gel, Nachfüllbeutel – 22oz / 650ml	100.00 €
FS770206	TeaTree Power® Gel, Nachfüllbeutel – 44oz / 1301ml (2x 22oz)	167.00 €
FS770273	TeaTree Power® Spray, Nachfüllflasche – 16oz / 473ml	31.00 €

- Rein natürliche und biologisch abbaubare Inhaltsstoffe OHNE Chemikalien, sicher in der Umgebung von Kindern und Haustieren.
- Einfache Handhabung: Nur öffnen und dort hinstellen, wo es gebraucht wird. Wirkt ununterbrochen bis zu 90 Tage.
- Stellen Sie die Gel-Dose in Belüftungsanlagen, Stauräumen, Schrankfächer und überall wo es sonst gebraucht wird.
- Weitere Anwendungsbereiche: Zuhause, Büro, Auto, Boot, Wohnwagen, Turnhallen-Schließfächer und Umkleidekabinen.
- Tea Tree Power® Spray hat dieselben Bestandteile, nur in einer praktischer Sprühflasche
- Reine Luft in wenigen Augenblicken. Einfach sprühen und genießen!
- Kann direkt auf Oberflächen, Kissen und Polster gesprüht werden
- Diese Hochleistungsformel ist die effektivste und langlebigste, die derzeit erhältlich ist.

LEWMAR®

TotalCote

S000T600

Lewmar's TotalCote ist die neue Antwort für so ziemlich jede Wartung und Instandhaltung! Zusammengestellt aus ausschließlich natürlich vorkommenden Rohstoffen ist TotalCote umweltfreundlich und schützt das maritime Öko-System.

TotalCote schützt, reinigt, versiegelt, ist durchdringend und schmiert. Schützt vor "festgefressenen" Bolzen, schützt und schmiert die Kugellager Ihrer Schlitten- und Travellersysteme. TotalCote verringert Reibung und schützt langfristig gegen Rost und Korrosion.



LE19701700 TotalCote Spraydose 400ml

20.00 €



Duralac

S000T600

Auf Yachten gibt es ein erhöhtes Korrosionsrisiko. Das stets feuchte Klima fördert alle Arten von Korrosion – Spaltkorrosion, die Bildung galvanischer Elemente, Flugrost, etc.



Duralac ist eine isolierende Paste, die bei Verbindungen verschiedener Metalle die häufig auftretende elektrolytische Korrosion vermeidet. Duralac besteht aus einem gelben, elastischen, tarähnlichen Medium in Verbindung mit dem die Korrosion verhindernden Zusatz Barium Chromat. Barium Chromat löst sich kaum in Wasser und wird deshalb auch unter fließendem Wasser kaum aus Verbindungsstellen gewaschen. Es zersetzt sich unter dem Einfluß von Säuren, unter Freiwerden von Chromsäure, so daß es nur unter korrosivem Einfluß aktiviert wird.

Duralac dient zur Isolierung aller Verbindungen unterschiedlicher Metalle. Es ist auch einsetzbar zur Isolierung von Metallen gegen Holz, synthetische Harze, Leder, Gummi, Textilien, usw.

DU115 Duralac Tube 115ml

24.00 €



OH Marine Teflon Dry Spray

S000T600

Ein von OH Marine Equipment entwickeltes Trockenspray mit Teflon, welches selbst in der maritimen Umgebung die Schmierung von Lagern, Klemmen, Winschen, Genuawagen, Vorlieksschienen etc. ermöglicht.

Im Gegensatz zu normalen Teflon Sprays, ist das Teflon Spray von OH ein trockenenes. Somit hat man keine schmierige Substanz, in welcher sich Salz, Schmutz etc. lagern und als Schleifmittel arbeiten können.



OH850000 OH Teflon Dry Spray, Dose 260ml

23.00 €

Diese Preisliste ersetzt alle bisherigen. Preisänderungen bleiben ohne Vorankündigung vorbehalten. Die Preise gelten ab Schenefeld und beinhalten 19% Mehrwertsteuer.

Sonderangebote und Aktionen immer aktuell in unserem Tech-Shop - unter www.sailtec.net!

SAILTEC GmbH • Hasselbinnen 28 • 22869 Schenefeld bei Hamburg

Fon 040 / 822994-0 • Fax 040 / 8304279 • Email info@sailtec.de • Internet www.sailtec.de

Demnächst online:

Neue Website, mit Shop und allen technischen Infos.

www.sailtec.de



WILLKOMMEN BEI SAILTEC

SAILTEC existiert seit 1984, und ist Spezialist für Boots-, Yacht-, Schiffs- und Riggtechnik. Wir sind Groß- und Einzelhandel, sind für einen großen Teil unseres Lieferprogramms als offizielle Werksvertretung für den Hersteller tätig, und liefern und betreuen Markenprodukte für die Anwendungsbereiche Anker & Anlegen, Antriebe, Antriebs- und Schiffssteuerung, Ausrüstung & Einrichtung, Mast, Roll-, Reff-, Trimm- & Rigg-Systeme, Sicherheit & Freizeit.

Außerhalb des Yachtgeschäftes liefern wir Sta-Lok Verstagungsprodukte für Architektur-Anwendungen, Schutzfolien von Coverguard für diverse Branchen, und sind Kobelt und Southco Werksvertretung.

**HERZLICH
WILLKOMMEN
AUF UNSERER
NEUEN WEBSITE!**

Innovation & Erfahrung



Marktführer bei elektrischen Bugschrauben



PRO Serie -
Drehzahlgesteuerte Bugschrauben

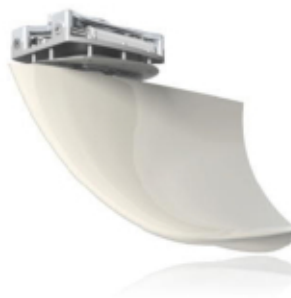

Stabilisatoren mit Auszeichnung

US Patent US927534 / Patent pending PCT/NO2011055067

SAILTEC GmbH
Hasselbinnen 28
D-22869 Schenefeld

Fon +49 (0)40 822 99 40
Fax +49 (0)40 830 42 79
info@sailtec.de